

СУДОСТРОЕНИЕ

ПРОИЗВОДСТВО В РОССИИ

ЕЖЕГОДНЫЙ
СПРАВОЧНИК

2023

ПК МС

СОВРЕМЕННОЕ ПРОИЗВОДСТВЕННОЕ ПРЕДПРИЯТИЕ

СОВРЕМЕННОЕ ПРОИЗВОДСТВЕННОЕ ПРЕДПРИЯТИЕ

РАЗРАБОТКА, ПРОЕКТИРОВАНИЕ И
ПРОИЗВОДСТВО СУДОВОГО ОБОРУДОВАНИЯ ДЛЯ
СУДОСТРОИТЕЛЬНЫХ И СУДОРЕМОНТНЫХ ПРЕДПРИЯТИЙ



- **Судовая арматура систем вентиляции и кондиционирования:** крышки водогазонепроницаемые, головки грибовидные, АЗВТ (головки воздушные), воздухораспределители-жалюзи поворотные, заслонки дроссельные, гуськи вентиляционные, сетки вентиляционные, захлопки вентиляционные, задвижки вентиляционные, головки дефлекторные вытяжные.
- **Судовая арматура:** приводы валиковые управления арматурой, шпигаты, коробки грязевые, втулки палубные, протекторы, фонари смотровые, стаканы переборочные, фланцы, приварыши.

ПРОИЗВОДСТВЕННЫЙ ПОТЕНЦИАЛ ПК МС ПОЗВОЛЯЕТ ВЫПОЛНЯТЬ ПОЛНЫЙ ЦИКЛ РАБОТ – ОТ РАЗРАБОТКИ ЧЕРТЕЖЕЙ ПО ТРЕБОВАНИЯМ ТУ ОСТ, ГОСТ, DIN, ДО ПОСТАВКИ ГОТОВЫХ ИЗДЕЛИЙ ЗАКАЗЧИКУ.

✉ 188508, Россия, Ленинградская область,
Ломоносовский район, Южная часть
промзоны Горелово, квартал 2, дом 31,
☎ тел.: +7 (812) 305-20-47
🌐 info@pk-ms.ru | pk-ms.ru



Честные. Надежные. Свои.

ПОМОГАЕМ, КОНСУЛЬТИРУЕМ, ПРОВЕРЯЕМ, ПОВЫШАЕМ ЭФФЕКТИВНОСТЬ
ПРЕДПРИЯТИЯМ ОТРАСЛИ СУДОСТРОЕНИЯ

АУДИТ КОНСАЛТИНГ ОБУЧЕНИЕ ЭКСПЕРТИЗЫ

В ФУНДАМЕНТЕ НАШЕЙ РАБОТЫ:

- Эксклюзивные компетенции в экономике судостроения
- Глубокое понимание отраслевых бизнес-процессов
- Комплексный подход

ОПЫТ УСПЕШНОГО СОТРУДНИЧЕСТВА:

- С большинством предприятий судостроительной отрасли РФ
- С 3000 предприятий и организаций, включая ФОИВ и РОИВ
- Управляющая компания Кластера высокотехнологичных решений для освоения ресурсов мирового океана и Арктики (при поддержке Группы «ГАЗПРОМ»)



ОПЫТ РАБОТЫ 30 ЛЕТ



Уважаемые коллеги!

Значение торгового флота как основного элемента транспортно-логистических операций и военно-морского флота для обеспечения безопасности Российской Федерации невозможно переоценить. Поэтому в системе государственных приоритетов развитие судостроительной промышленности занимает одно из важнейших мест.

В настоящее время перед отраслью стоят серьезные задачи, которые требуют оперативного решения. К ним относятся повышение эффективности производства, внедрение современных производственных и управленческих технологий в проектировании и строительстве, приобретение необходимых компетенций в части производства судового комплектующего оборудования и материалов.

Решение этих первоочередных вопросов возможно только общими усилиями государства, промышленности, науки и образования.

Ежегодный отраслевой справочник «Судостроение. Производство в России» вносит свою посильную лепту в дело построения современной производственной кооперации. Издание консолидирует и систематизирует информацию о продукции и услугах компаний судостроительного профиля, что способствует установлению перспективных контактов и поиску новых партнеров.

На страницах справочника представлена информация об основных действующих судостроительных и судоремонтных предприятиях, производителях судового комплектующего оборудования и материалов, научно-исследовательских и проектных организациях, а также отраслевые статистические данные и прогнозы.

Издание структурировано по основным видам продукции и услуг судостроительного профиля, что упрощает работу с его бумажным и электронным видами. Также в соответствующих разделах приводится краткое описание назначения судовых установок, систем и оборудования.

*Александров Михаил Владимирович,
президент Ассоциации судостроителей
Санкт-Петербурга и Ленинградской области.*



ПАО «ЗАВОД
НИЖЕГОРОДСКИЙ
ТЕПЛОХОД»

ВРЕМЯ СТРОИТЬ ФЛОТ

СУДОВЕРФЬ — ОТ ПРОЕКТА ДО ПОСТРОЙКИ И ТЕХНИЧЕСКОГО СОПРОВОЖДЕНИЯ



ПАО ЗНТ Россия, 606440, Нижегородская обл.,
г.о.г. Бор, ул. Луначарского, д.128,
тел.: (83159) 2-03-25, факс: (83159) 2-03-11
znt@znt-yard.ru, www.znt-yard.ru



Содержание справочника «СУДОСТРОЕНИЕ. ПРОИЗВОДСТВО В РОССИИ» (шестое издание) формируется на основе открытых источников информации: корпоративные сайты, каталоги, данные отраслевых компаний.



ОГЛАВЛЕНИЕ

СУДОСТРОЕНИЕ И СУДОРЕМОНТ

Судостроительные и судоремонтные предприятия	10
Оборудование для строительства судов, автоматизация технологических процессов	32
Аутсорсинг персонала. Услуги по ремонту, монтажу, пуско-наладке, сервису оборудования.....	35

СУДОВОЕ КОМПЛЕКТУЮЩЕЕ ОБОРУДОВАНИЕ

Аварийно-спасательное оборудование	39
Гидравлические системы, насосы, трубопроводы и арматура к ним.....	40
Двигатели и агрегаты на их основе, реакторы, топливная аппаратура, турбокомпрессоры	48
Движители, ВРК, средства управления движением, рулевые машины, валопроводы.....	53
Кабельно-проводниковая продукция, системы и элементы крепления и прокладки трасс.....	58
Климатические системы, холодильное оборудование	62
Компрессоры	65
Котлоагрегаты, парогенераторы, теплообменное оборудование, охладители	66
Оборудование водоподготовки и водоочистки.....	68
Оборудование и мебель жилых и служебных помещений, изделия для формирования и отделки.....	71
Оборудование навигации и судовождения, гидроакустика, метеорология, гидрография	73
Палубное оборудование, якорные, швартовные и грузоподъемные устройства.....	78
Промысловое и рыбоперерабатывающее оборудование.....	85
Противопожарное оборудование и системы, сигнализация	86
Редукторы и мультипликаторы	88
Системы и средства связи	89
Светотехническое и сигнальное оборудование	90
Электроника, средства автоматизации, управления, контроля, электрораспределительные устройства.....	92
Электрическое оборудование	97
Электроустановочные изделия, дельные вещи, такелаж и прочая продукция.....	101

СУДОСТРОИТЕЛЬНЫЕ МАТЕРИАЛЫ

Конструкционные и сварочные материалы, литейное производство, поковки, гальваника	111
Лакокрасочные, отделочные, изоляционные и композиционные материалы.....	117

НАУЧНЫЕ ИССЛЕДОВАНИЯ, ПРОЕКТИРОВАНИЕ И КОНСТРУКТОРСКИЕ РАЗРАБОТКИ

Научные и проектные организации, конструкторские бюро.....	121
--	-----

КЛАССИФИКАЦИОННЫЕ ОБЩЕСТВА, СЕРТИФИКАЦИЯ И ЭКСПЕРТИЗА

128

АЛФАВИТНЫЙ УКАЗАТЕЛЬ.....

129

Редакция: Марина Дерябина, Виктор Цукер, Мария Катасонова,
Алексей Лисовский.
Верстка, дизайн: Тарас Синюшкин.
Издатель и учредитель: ООО «Морской СПб».
Тираж: 999 экз.

Адрес редакции
и издателя:
197198, Санкт-Петербург,
Большой пр. П.С., д. 29А, офис 503
(812) 230-9443,
(812) 230-9457

(812) 230-9453
www.morspb.ru



АДМИРАЛТЕЙСКИЕ ВЕРФИ



www.admship.ru

**СТРОИМ
ФЛОТ
XXI ВЕКА!**

ОСК

ОБЪЕДИНЕННАЯ
СУДОСТРОИТЕЛЬНАЯ
КОРПОРАЦИЯ

**СТРОИМ ФЛОТ
СИЛЬНОЙ СТРАНЫ**



A0OSK.RU

HK Marline Trading Ltd.

8 ЛЕТ НА РЫНКЕ СУДОВОГО СНАБЖЕНИЯ!

Инжиниринговые и шипчандлерские услуги для проектных институтов и судостроительных компаний.

- Поставляем весь перечень судового и портового оборудования высокого качества по приемлемым ценам.
- Наши представительства находятся во Владивостоке, Даляне, Циндао, Шеньжэне и многих портовых городах Китая.
- Поставляем оборудование любого вида в такие города Российской Федерации: Мурманск, Архангельск, Санкт-Петербург, Калининград, Москва, Ростов на Дону, Новороссийск, Туапсе, Сочи, Владивосток, Южно-Сахалинск, Магадан, Анадырь, Петропавловск-Камчатский, Эгвекинот и многие другие.



Китайская компания с Российской пропиской

Работаем без посредников, напрямую с производственными компаниями Китая, Южной Кореи и странами Юго-Восточной Азии (ЮВА)

В целях избежания рисков задержек валютных переводов банками-корреспондентами компания **HK Marline Trading Ltd.** прошла процедуру аккредитации в ИФНС РФ, где был присвоен ИНН как **НЕРЕЗИДЕНТУ** РФ. Так же компания открыла расчётные счета в Российских банках с прямыми корреспондентскими счетами в финансовых институтах Вьетнама, стран СНГ, Китая, а также участие в китайских системах по расчётам в юанях (CIPS) – это позволяет проводить платежи в китайских юанях, рублях напрямую, без участия банков-посредников, а значит, минимизирует риски задержки их исполнения.

Россия, г. Владивосток, ул. Днепровская, д. 99 в, 2 этаж
тел.: 8 (800) 200-08-08, +7 (908) 992-40-33
e-mail: info@marline.org, 7777marline@mail.ru, 8888marline@gmail.com
www.marline.org | www.himdv.org

Познакомиться с генеральным директором Вы сможете на выставке «НЕВА 2023», которая состоится в Санкт-Петербурге 19-22 сентября 2023 года. Павильон Н, стенд Н2 282

Генеральный директор HK MARLINE TRADING LTD, Александр Виговский



5–й Судоремонтный завод, Филиал АО «ЦС «Звездочка»



353500, Краснодарский край, Темрюк, порт
+7 (86148) 5-86-41

star.ru

5srz@mail.ru

Специализация: ремонт судов, в т.ч. рыболовецких сейнеров, буксиров, катеров; ремонт ДВС; изготовление нестандартного технологического оборудования. Испытания высокооборотных ДВС.

Основные производства: судоремонтное, мотороремонтное, опытно-механическое, деревообрабатывающее.

10–й Судоремонтный завод, АО



184651, Мурманская область, Полярный, ул. Заводская, д. 1
+7 (81551) 7-34-08

ao10srz.ru

shkval@com.mels.ru

Специализация: доковый ремонт, сервисное обслуживание, утилизация кораблей и судов.

Судоремонтное оборудование: закрытый док-эллинг ПД-73 (грузоподъемность – 9 100 т, длина – 148,7 м, ширина – 35,0 м, осадка – 5,2 м).

13–й Судоремонтный завод Черноморского флота МО РФ, ФГУП

299004, Севастополь, Килен-балка
+7 (8692) 40-13-52

13srz.ru

sekretar@13srz.ru

Специализация: комплексный ремонт кораблей и судов, доковый ремонт.

Судоремонтное оборудование: плавучие доки ПД-30 (длина – 248,0 м, ширина – 50,0 м, высота – 20,3 м), ПД-80 (длина – 78,9 м, ширина – 26,9 м, высота – 11,5 м), ПД-32 (длина – 61,7 м, ширина – 21,9 м, высота – 9,2 м), ПД-88 (длина – 155,0 м, ширина – 35,5 м, высота – 13,0 м).

30–й Судоремонтный завод, АО (входит в ДЦСС)

692891, Приморский Край, п. Дунай, ул. Судоремонтная, д. 23
+7 (914) 968-21-93

dcss.ru

30srz@dcss.ru

Специализация: доковый ремонт, техническое обслуживание и утилизация кораблей и судов.

Судоремонтное оборудование: плавучий док ПД-41 (грузоподъемность – 80 тыс. т).

33–й Судоремонтный завод, АО



238520, Калининградская обл., Балтийск, Русская наб., д. 2
+7 (40145) 3-23-15

33crz.pf

srf33@mail.ru

Специализация: ремонт кораблей, катеров, судов вспомогательного флота, судов рыбопромыслового флота, транспортных судов типа «река-море», нефтеналивных, сухогрузных и научно-исследовательских судов.

Судоремонтное оборудование: два плавучих композитных дока ПД-8 и ПД-33 грузоподъемностью по 4 500 т каждый, позволяющие поднимать суда длиной до 125 м.

Основные производства: корпусное, доковое, электромеханическое, дизельное.

35–й судоремонтный завод, Филиал АО «ЦС «Звездочка»



183017, Мурманск, ул. Адмирала Лобова, д. 100
+7 (8152) 22-19-42

star.ru

info@35srz.ru

Специализация: комплексные ремонты кораблей и судов различного назначения.

Судоремонтное оборудование: плавучий док ПД-50.

Основные производства: судокорпусное, механообрабатывающее, электрорадиомонтажное, кузнечное, дизельное.

82–й Судоремонтный завод, АО (входит в НК «Роснефть»)

184635, Мурманск, жилрайон Росляково, ул. Заводская
+7 (8152) 47-01-59

82srz.com

info@82srz.rosneft.ru

Специализация: все виды судоремонтных работ.

Судоремонтное оборудование: плавучий док ПД-50.

Основные производства: судокорпусное, доковое, механообрабатывающее.

AmberBoat

236004, Калининград, ул. Запорожская, д. 5А
+7 (939) 888-88-36

office@amberboat.club
amberboat.club

Специализация: строительство прогулочных и спортивных судов из ПНД.

KrasBoat

660004, Красноярск, пр. Красноярский рабочий, д. 30А, стр. 1/9
+7 (923) 285-27-60

krasboat.ru
krasboat@mail.ru

Специализация: строительство алюминиевых катеров.

Адмиралтейские верфи, АО



190121, Санкт-Петербург, наб. реки Фонтанки, д. 203
+7 (812) 714-88-33

admship.ru
info@ashipyards.com

Специализация: строительство судов дедевитом до 70 000 т; неатомных подводных лодок; глубоководных аппаратов; сложных морских судов (в том числе, рыбопромысловых). Маломерное судостроение. Максимальные габариты судов, возможные для строительства – 259х35 м. Максимальный спусковой вес – 25 000 т.

Основные производства: корпусное; сборочно-сварочное; машиностроительное; стапельно-сдаточное; достроечное. Собственный инженерный центр.

Годовой объем обработки металлопроката: 30 000 т.

Азовская судостроительная верфь, АО

346780, Ростовская обл., Азов, ул. Спуск Молокова, д. 12
+7 (86342) 4-04-36

azovshipyard.com
azovship@yandex.ru

Специализация: постройка небольших катеров и яхт, нефтемусоросборочных судов, земснарядов. Судоремонт.

Судостроительно-судоремонтное оборудование: горизонтальный слип грузоподъемностью до 200 т (суда длиной до 35 м), плавучий док грузоподъемностью до 600 т (суда длиной до 60 м).

Алексеевская РЭБ флота, ООО (входит в УК «Северный речной путь»)

666702, Иркутская обл., Киренск, ул. Партизанская, д. 30
+7 (39568) 3-20-41

sevrp.ru
info@sevrp.ru

Специализация: ремонт и техническое обслуживание речного флота.

Алмаз Судостроительная фирма, ПАО

197110, Санкт-Петербург, Петровский пр., д. 26
+7 (812) 350-11-64

almaz.spb.ru
market@almaz.spb.ru

Специализация: строительство кораблей и катеров на воздушной подушке, патрульных и ракетных катеров, парусных и моторных яхт, скоростных катеров.

Судостроительное оборудование: два плавучих дока грузоподъемностью 3 000 т и 2 500 т.

Годовой объем обработки металлопроката: 3 000 т стали и 650 т алюминия.

Альбатрос, ООО

196140, Санкт-Петербург, Пулковское шоссе, д. 70Б
+7 (812) 407-36-28

christyhovercraft.ru
info@christyhovercraft.ru

Специализация: разработка и производство амфибийных катеров на воздушной подушке.

Амурский судостроительный завод, ПАО



681000, Хабаровский край, Комсомольск-на-Амуре, ул. Аллея Труда, д. 1
+7 (4217) 57-34-83

асзкмс.рф
email@amurshipyard.ru

Специализация: строительство кораблей и судов спусковым весом до 8 000 т и дедвейтом до 10 000 т, транспортно-буксирных судов, танкеров-химовозов.

Судостроительное оборудование: девять сухих доков, позволяющих собирать корпуса судов длиной до 200 м и шириной до 19 м.

Основные производства: корпусообработывающее; сборочно-сварочное; электромонтажное; трубное; машиностроительное; металлургическое; малярное.

Годовой объем обработки металлопроката: 30 000 т.

Аркульский судостроительно–ремонтный завод им. Кирова, АО

613445, Кировская область, п. Аркуль, ул. Куйбышева, д. 15
+7 (83368) 5-31-43

асрз.рф
srz-ar@yandex.ru

Специализация: строительство, модернизация, ремонт судов водоизмещением до 900 т, длиной до 110 м и шириной до 16 м, строительство маломерного флота (яхт, катамаранов). Судоремонт.

Архангельская РЗБ флота, АО

163038, Архангельск, ул. Речников, д. 1
+7 (8182) 45-55-12

arh-zaton.ru
archrbf@yandex.ru

Специализация: строительство, модернизация (речные и морские суда, рыболовные сейнеры, понтоны, баржи). Судоремонт.

Судостроительное оборудование: горизонтальный слип Г300, крытый эллинг.

Астраханский судоремонтный завод, Филиал АО «ЦС «Звездочка»



414009, Астрахань, ул. Атарбекова, д. 37
+7 (8512) 27-00-88

star.ru
aoasrz@mail.ru

Специализация: ремонт и строительство гражданских судов, включая электромеханического оборудования; ремонт кораблей ВМФ.

Астраханское Судостроительное Производственное Объединение, АО (входит в ЮЦСС)



414018, Астрахань, ул. Адмирала Нахимова, д. 60
+7 (8512) 29-00-35

cnrg.ru
info@aspo.su

Специализация: технические средства для разведки и добычи углеводородов на шельфе, суда дедвейтом до 12 000 т (максимальные габариты – 150x25 м). Судоремонт.

Годовой объем обработки металлопроката: 12 000 т.

Судостроительное оборудование: стапель (длина – 375 м, ширина – 13 м), плавучий док (длина – 140,0 м, ширина – 25,5 м, спусковой вес до 5 400 т), Южный стапель (две стапельные площадки по 50 x 45 м).

Основные производства: корпусообработывающее; сборочно-сварочное; трубомонтажное.

Ахтубинский судостроительно–судоремонтный завод, ЗАО (входит в ГК «Вега»)

416503, Астраханская обл., Ахтубинск, ул. Величко, д.10А
+7 (85141) 3-20-15

vggr.ru
priemnaya@assrz.ru

Специализация: строительство судов «река-море» дедвейтом до 7000 т (максимальные габариты судов, возможные к строительству – 141,0x16,9 м). Судоремонт.

Судостроительно-судоремонтное оборудование: 4 стапеля для строительства и сборки судов, слип (доковый вес поднимаемого судна до 2 000 т).

Основные производства: корпусно-сварочное; механосборочное; малярно-столярное, деревообработывающее.

Аэроход, ООО

603003, Нижний Новгород, ул. Щербакова, д. 37Е
+7 (831) 282-65-00

aerohod.ru
svp@aerohod.ru

Специализация: разработка и производство амфибийных судов на воздушной подушке.

База технического обслуживания флота, АО



183038, Мурманск, пл. Морвокзала
+7 (8152) 42-35-76

aoosk.ru
btof@btof.aspol.ru

Специализация: ремонт и обслуживание судов.

База технического обслуживания флота АО «Архангельский траловый флот»

163030, Архангельск, Ленинградский пр., д. 324
+7 (8182) 42-18-65

oaoatf.ru
flot@oaoatf.ru

Специализация: полный комплекс услуг по ремонту судов и маломерного флота.

Балаковский судостроительно–судоремонтный завод, ООО (входит в ГК «Вега»)

413800, Саратовская обл., Балаково, ул. Коммунистическая, д. 126
+7 (8453) 44-13-22

bsrz.ru
bsrz@mail.ru

Специализация: строительство судов различных видов и классов с дедвейтом до 2 000 т (максимальные габариты судов, возможных к постройке 140,0x16,5 м). Судоремонт.

Судоремонтное оборудование: слип для судов длиной до 140 м.

Балтийский завод, АО



199106, Санкт-Петербург, Косая линия, д. 16
+7 (812) 324-94-35

bz.ru
zavod@bz.ru

Специализация: строительство судов ледового класса (атомных и дизельных ледоколов, многофункциональных судов-снабженцев, судов технического обслуживания и обеспечения работ на шельфе), атомных плавучих энергоблоков и опреснительных комплексов, надводных кораблей 1 ранга, судов и кораблей специального назначения (командно-измерительных комплексов) дедвейтом до 100 000 т.

Судостроительное оборудование: стапель «А» (длина – 350 м) x 1; стапель «В» (250 м) x 1; эллинг (для сборки судов и кораблей повышенной сложности водоизмещением до 5 000 т) x 1.

Основные производства: корпусообрабатывающее; сборочно-сварочное; стапельное; механомонтажное; трубогибочное; достроечное; малярное; металлургическое; модельное; механообрабатывающее; энергетическое.

Годовой объем обработки металлопроката: 60 000 т.

Белгородская судостроительная компания, ООО

171530, Тверская обл., п. Белый Городок, ул. Заводская, д. 15
+7 (48236) 7-33-17

bgsy.ru
info@bgsy.ru

Специализация: ремонт судов длиной до 110,0 м, шириной до 16,5 м, при осадке 2,9 м (максимальный спусковой вес – 1 800 т). Строительство катеров, барж.

Судостроительно-судоремонтное оборудование: слип.

Основные производства: корпусно-сварочное; механосборочное.

Беломорская сплавная компания, ООО (входит в ГК «Титан»)

163038, Архангельск, ул. Речников, д. 31, стр. 1
+7 (8182) 45-56-56

bsk29.ru
pukanov@bsk.titans.ru

Специализация: строительство судов и барж (длинной до 70,0 м, осадкой до 3,5 м), доковый ремонт судов с осадкой до 3,5 м.

Борремфлот, АО (входит в СК «Волжское пароходство»)

606480, Нижегородская обл., п. Октябрьский
+7 (83159) 4-51-00

borremflot.ru
office@borremflot.ru

Специализация: судоремонт судов длиной до 150 м, шириной до 20 м и массой до 3 600 т.

Судоремонтное оборудование: слип Г-300 с 10 стальнойными местами из расчета длины судов 136-150 м.

Борская база технического обслуживания флота, (входит в СК «Волжское пароходство»)

606480, Нижегородская обл., п. Октябрьский
+7 (831) 434-47-93

volgafлот.com
tech@volgafлот.com

Специализация: судоремонт.

Верфь братьев Нобель, ООО (входит в Концерн «Калашников»)

152909, Ярославская обл., Рыбинск, ул. Пятилетки, д. 60
+7 (4855) 29-70-10

nobel-shipyard.ru
info@nobel-shipyard.ru

Специализация: строительство судов дефвейтом до 6500 т, длиной до 140 м, шириной до 17 м и спусковым весом до 2 700 т (баржи, суда специального назначения, морские и речные танкеры и сухогрузы). Судоремонт.

Судостроительно-судоремонтное оборудование: открытый горизонтальный стапель, поперечный одноярусный гребенчатый слип грузоподъемностью 2 700 т, эллинг.

Основные производства: корпусно-сварочное; механообрабатывающее; монтажно-достроечное.

Вефрь—Югра, ООО

628400, Сургут, ул. Сосновская 46/3
+7 (800) 511-39-86

verf-ugra-remont.ru
verf@verfsurgut.ru

Специализация: маломерное судостроение (катера, лодки).

Верхнеленское речное пароходство, ООО

666782, Иркутская обл., Усть-Кут, ул. Коммунистическая, д. 15/1
+7 (39565) 4-01-48

segezha-group.ru
vlrp_office@segezha-group.ru

Специализация: судоремонт.

Судостроительно-судоремонтное оборудование: слип СГ-300 (максимальная длина судна 115 м, грузоподъемность до 2 400 т). Горизонтальный стапель позволяет разместить до 20 судов одновременно.

Винета, ООО

187026, Ленинградская обл., Никольское, Ульяновское шоссе, д. 5Г
+7 (812) 493-50-48

vineta.ru
info@vineta.ru

Специализация: маломерные суда (катера, лодки, спасательные шлюпки) из композитных материалов.

Вознесенская ремонтно—эксплуатационная база флота, АО (входит в СК «Волжское пароходство»)

187750, Ленинградская обл., п. Вознесенье, ул. Молодежная д. 7
+7 (813) 654-22-82

volgafлот.com
tech@volgafлот.com

Специализация: судоремонт.

Волга Судостроительный завод, АО

603950, Нижний Новгород, ул. Заводской парк, д. 37
+7 (831) 273-08-23

volga-shipyard.com
sz@volga-shipyard.com

Специализация: строительство скоростных судов (пассажирские, грузовые, спасательные и патрульные катера, катера для отдыха); изготовление надстроек из алюминийево-магниевого сплава для всех типов судов. Судоремонт (корпусов, крыльевых устройств, судовых систем).

ВолгаТатСудоремонт, ООО (входит в СК «АК БАРС»)

4122548, Республика Татарстан, Зеленодольск, ул. Заводская, д. 5
+7 (84371) 2-13-75

sk-akbars.ru
zdship@yandex.ru

Специализация: ремонт корпусных конструкций, движительно-рулевых колонок, вспомогательных механизмов, систем и устройств судов внутреннего и смешанного плавания.

Волго–Каспийский судоремонтный завод, ОАО

416309, Астраханская обл., п. Волго-Каспийский, ул. Набережная, д. 29
+7 (85145) 9-80-31

vksrz.astranet.ru
vksrz@mail.ru

Специализация: судоремонт (докование судов различного назначения весом до 2 300 т), слиповый ремонт; ремонт подруливающих устройств и винтов регулируемого шага.

Волжская база технического обслуживания флота, (входит в СК «Волжское пароходство»)

404120, Волгоградская обл., Волжский, ул. Портовая, д. 20А
+7 (831) 434-47-93

volgafлот.com
tech@volgafлот.com

Специализация: судоремонт.

Волжский судостроительно–судоремонтный завод, АО (входит в ГК «Вега»)

404130, Волгоградская обл., Волжский, ул. Портовая, д. 14
+7 (8443) 56-89-42

vggr.ru
vssrz@mail.ru

Специализация: судоремонт. Строительство грузовых и прогулочных судов.

Восточная верфь, АО

690017, Владивосток, ул. Героев Тихоокеанцев, д. 1
+7 (423) 265-88-10

vverf.com
info@vverf.com

Специализация: строительство кораблей и судов (в том числе рыбопромысловых) длиной до 120 м, шириной до 16 м, высотой до 25 м, спусковой массой до 2 500 т и водоизмещением до 4 000 т. Судоремонт.

Судостроительно-судоремонтное оборудование: эллинг №1 (55 x 50 x 18 м); эллинг №2 (135 x 60 x 35 м); слип (70 x 50 м, 400 dwt); плавучий док (грузоподъемность – 4 500 т).

Основные производства: сборочное; механообрабатывающее; металлургическое; испытательное; ремонтное.

Годовой объем обработки металлопроката: свыше 5 000 т.

Выборгский судостроительный завод, ПАО



188800, Выборг, Приморское шоссе, д. 2Б
+7 (81378) 2-64-32

vyborgshipyard.ru
mail@vyborgshipyard.ru

Специализация: строительство судов различного назначения: ледоколов, судов снабжения, рыболовных траулеров, судов спецназначения, буровых платформ для разработки морских шельфовых месторождений. Судоремонт.

Судостроительное оборудование: наливная док-камера для спуска судов длиной до 139 м, шириной до 18 м, весом до 4 800 т; полупозржужная баржа «Атлант» для спуска судов длиной до 130 м, шириной до 31 м, весом до 8 600 т.

Основные производства: сборочно-сварочное; корпусосборочное; достроечное; механообрабатывающее; изоляционных и окрасочных работ.

Годовой объем обработки металлопроката: 35 000 т.

Вымпел Судостроительный завод, АО



152912, Рыбинск, ул. Новая, д. 4
+7 (4855) 20-23-00

vympel-rybinsk.ru
post@vympel-rybinsk.ru

Специализация: строительство средне- и малотоннажных морских и речных судов, катеров военного и гражданского назначения длиной до 115 м и шириной до 17 м, спусковым весом до 2 400 т из стали и алюминиевых сплавов (гидрографические катера, морские пассажирские суда на подводных крыльях, композитные катера, буксиры, малые рыбопромысловые суда). Судоремонт.

Основные производства: заготовительное; корпусосборочное; механообрабатывающее; трубомедницкое.

Галактика, ООО

414016, Астрахань, пл. Артема Сергеева, д. 22 А,
+7 (8512) 56-33-18

ship30.ru
galaktika3@gmail.com

Специализация: строительство судов длиной до 150 м грузоподъемностью до 5 000 т, оффшорных конструкций размером 40 x 85 м, грузоподъемностью 11 000 т. Судоремонт (суда длиной до 150 м и весом до 6 000 т).

Судостроительное оборудование: 4 плавучих дока грузоподъемностью 2 500-11 000 т, слип.

Основные производства: корпусно-сварочное; слесарно-механическое; электротехническое.

ГК Скиф

344010, Ростов-на-Дону, пер. Таманский, стр. 7,
+7 (863) 231-85-73

skifdon.ru
skif@skifdon.ru

Специализация: строительство деревянных и стеклопластиковых маломерных судов (лодок, катеров, яхт).

Городецкий судоремонтно–механический завод, ООО

606508, Нижегородская обл., Городец, ул. Орджоникидзе, д. 118
+7 (83161) 2-31-74

gsmz.ru
info@gsmz.ru

Специализация: судоремонт. Строительство судов длиной до 141 м, шириной до 17 м, спусковой массой до 3 000 т (баржи, корпуса танкеров и сухогрузов, прогулочные суда).

Судостроительно-судоремонтное оборудование: слип Г-300 для судов с доковой массой до 2 600 т.

ДальВерфь, ООО

692491, Приморский край, с. Прохладное, территория Технопарк, д. 1,
+7 (914) 961-84-64

dalverf.ru
dalver@mail.ru

Специализация: строительство алюминиевых лодок и катеров.

Дальзавод Центр судоремонта, АО (входит в ДЦСС)

690001, Владивосток, ул. Дальзаводская, д. 2
+7 (423) 222-02-10

csdalzavod.ru
office@dalzavod.ru

Специализация: модернизация, текущий и доковый ремонт кораблей всех рангов и судов всех классов. Полный комплекс достроечных работ.

Судоремонтное оборудование: два сухих дока (максимальный вес обслуживаемого судна – 26 000 т и 20 000 т), два плавучих дока (водоизмещением до 8 500 т), позволяющих обслуживать суда до 170 м.

Основные производства: кузнечно-литейное; механомонтажное; термическое; трубообрабатывающее.

Дискат, ООО

353918, Новороссийск, ул. Рыбацкая, д. 94
+7 (918) 665-64-11

discat.net
discat@bk.ru

Специализация: строительство пассажирских и специальных катамаранов.

Жатайская судоверфь, АО

677902, Республика Саха (Якутия), п. Жатай, ул. Северная, д. 41
+7 (924) 860-60-40

жсв.рф
info@zsykt.ru

Специализация: речные суда длиной до 130 м (буксиры, наливные суда, сухогрузные баржи, толкачи). Судоремонт.

Ввод в строй I очереди в 2023 г., II очереди – 2027 г.

Жигаловская РЭБ, (входит в ФБУ «Администрация Байкало–Ангарского бассейна внутренних водных путей»)

666402, Иркутская обл., п. Жигалово, ул. Колчанова, д. 10
+7 (39551) 3-24-13

bagbu.ru
info@bagbu.ru

Специализация: строительство и ремонт речных судов.

Завод водного транспорта BRO, ООО

344116, Ростов-на-Дону, ул. 2-я Краснодарская, д. 169А, территория ГПЗ-10
+7(967) 128-72-90

broboats.ru
client@broboats.ru

Специализация: алюминиевые лодки и катамараны.

Завод металлоконструкций, ООО

353864, Приморско-Ахтарск, ул. Космонавтов, д. 37/6
+7 (900) 229-99-90

zmk23.ru
info@zmk23.ru

Специализация: суда длиной до 40 м и доковым весом до 400 т (земснаряды, баржи, яхты), самоподъемные платформы грузоподъемностью 100-600 т. Судоремонт.

Звезда Дальневосточный завод, АО (входит в ДЦСС)

692809, Приморский край, ЗАТО Большой Камень, ул. Степана Лебедева, д. 1
+7 (42335) 5-11-40

fes-zvezda.ru
dvzzvezda@dvzz.ru

Специализация: ремонт кораблей и судов длиной до 160 м различного назначения и категорий сложности.

Судоремонтное оборудование: эллинг, судоподъемный комплекс (включает передаточный плавучий док «Паллада» грузоподъемностью 14 500 т и транспортно-передаточный док «Вымпел» грузоподъемностью 40 000 т).

Звезда Судостроительный комплекс, ООО

692809, Приморский край, ЗАТО Большой Камень, ул. Лебедева, д. 1
+7 (42335) 4-11-75

sskzvezda.ru
sskzvezda@sskzvezda.ru

Специализация: строительство средне/крупнотоннажных судов и морской техники, оффшорной морской техники.

Строительство верфи: ведется в две очереди. В эксплуатацию введены основные производственные мощности первой очереди (2012-2020 гг.) для строительства средне- и крупнотоннажных судов и морской техники: блок корпусных производств, окрасочные камеры, открытый тяжёлый достроечный стапель с транспортно-передаточным доком. Вторая очередь (2017-2024 гг.) включает в себя сухой док и производственные цеха полного цикла для строительства крупнотоннажных судов и морской техники. По итогам реализации проекта объем металлообработки верфи составит 320 000 т/год, введение в эксплуатацию всех очередей позволит строить суда и морскую технику длиной более 300 м без ограничения спускового веса.

Звездочка Центр судоремонта, АО



164509, Архангельская обл., Северодвинск, пр. Машиностроителей, д. 12
+7 (8184) 59-63-09

star.ru
info@star.ru

Специализация: строительство технологически насыщенных многоцелевых судов ледового класса, рыбопромысловых траулеров, судов-площадок и буксиров дедвейтом до 14 000 т, а также самоподъемных плавучих буровых установок (полный цикл строительства); ремонт и модернизация подводных лодок, надводных кораблей и судов; утилизация морской техники. Все виды судоремонта.

Судостроительно-судоремонтное оборудование: два эллинга для кораблей и судов дедвейтом до 14 000 т. Док-камера обеспечивает подъем-спуск судов шириной до 25 м и длиной до 170 м. Максимальный спусковой вес судна – 14000 т.

Основные производства: корпусообработывающее; сборочно-сварочное; трубомонтажное; малярно-изоляционное, винтообработывающее.

Годовой объем обработки металлопроката: 10 000 т.

Зеленодольский завод им. А.М. Горького, АО (входит в СК «АК БАРС»)

422546, Республика Татарстан, Зеленодольск, ул. Заводская, д. 5
+7 (84371) 5-34-48

zdship.ru
info@zdship.ru

Специализация: строительство кораблей и судов дедвейтом до 2 200 т (суда спецназначения, грузовые морские, речные, река-море, озерные стальные суда; пассажирские быстроходные алюминиево-магниевого судна; рыбопромысловые суда). Максимальные габариты судов, возможные для строительства – 150,0х16,5 м.

Кампо, АО

142602, Московская обл., Орехово-Зуево, ул. Гагарина, д. 1
+7 (495) 642-73-79

kampo.ru
kampo@kampo.ru

Специализация: строительство многофункциональных судов и катеров, многофункциональные модульные катера, плавучие рабочие площадки, причалы.

Канонерский судоремонтный завод, ЗАО

198184, Санкт-Петербург, Канонерский остров, д. 41
+7 (812) 746-98-52

ksz.spb.ru
dock@ksz.spb.ru

Специализация: ремонт и модернизация судов всех типов и классов с осадкой до 9,8 м. Ремонт оборудования и устройств.

Судоремонтное оборудование: 3 плавучих дока с максимальной грузоподъемностью до 35 600 т.

Катав–Ивановский приборостроительный завод, АО

456110, Челябинская обл., Катав-Ивановск, ул. Караваева, д. 45
+7 (35147) 2-42-00

kipz.ru
kipz@kipz.ru

Специализация: строительство многоцелевых маломерных катеров.

Керченский судоремонтный завод (входит в «Ювас–Транс»)

298320, Керчь, ул. Кирова, д. 22, корп. 1
+7 (365) 575-33-90

uvas-trans.com
office@uvas-trans.com

Специализация: полный цикл судоремонтных работ.

Кингисеппский машиностроительный завод, ООО

187310, Ленинградская обл., п. Назия
+7 (812) 318-52-04

Kmz1.ru
info@kmz1.ru

Специализация: строительство катеров специального назначения.

Костромской судомеханический завод, АО

156004, Кострома, ул. Береговая, д. 45
+7 (800) 551-93-53

boat-ksmz.ru
ksmz@boat-ksmz.ru

Специализация: строительство скоростных алюминиевых, стальных винтовых и водометных катеров, яхт.

Костромская верфь, ООО

156003, Кострома, ул. Запрудня, д. 1А
+7 (4942) 55-09-63

kwharf.ru
info@kwharf.ru

Специализация: строительство речных и морских судов дедевейтом до 6 000 т, длиной до 141 м, шириной до 20 м и спусковым весом до 2 400 т (грузовой флот, крупнотоннажные баржи, буксиры-толкачи, нефтеналивные танкеры смешанного река-море плавания). Строительство катамаранов, катеров, яхт, ботхаусов различного водоизмещения. Судоремонт.

Судостроительно-судоремонтное оборудование: стапель, слип грузоподъемностью 2 400 т.

Основные производства: сборочное; механообрабатывающее; испытательное; ремонтное.

Годовой объем обработки металлопроката: 5 000 т.

Крансервис, ЗАО

414016, Астрахань, ул. Артема Сергеева, д. 22А
+7 (8512) 58-65-72

caspiancrane.ru
office@caspiancrane.ru

Специализация: строительство, переоборудование, ремонт и модернизация судов, корпусных конструкций и судового оборудования.

Краншип, ООО

353500, Краснодарский край, Темрюк, ул. Карла Либкнехта, д. 4
+7 (86148) 6-03-62

cranship.ru
cranship@cranship.ru

Специализация: проектирование и строительство многоцелевых и линейных буксиров с ледовым классом от Ice2 до Icebreaker6, плавучих перегрузочных комплексов, барже-буксирных составов и сборщиков льяльных вод.

Красная Кузница судоремонтный завод, Филиал АО «ЦС «Звездочка»



163020, Архангельск, ул. Краснофлотская, д. 1
+7(8182) 23-21-25

star.ru
info@176srz.ru

Специализация: доковый ремонт судов водоизмещением до 9 000 т, ремонт оборудования.

Судоремонтное оборудование: плавучий док (ПД) М-32 грузоподъемностью 9 000 т, длина – 149,1 м, ширина – 34,5 м; ПД №57 грузоподъемностью 1 200 т, длина – 94,1 м, ширина – 10,6 м; ПД №47: грузоподъемностью 760 т, длина – 74,5 м, ширина – 11,4 м.

Основные производства: корпусное, трубопроводное; деревообрабатывающее; слесарно-механическое; электромонтажное; дизельное; доковое.

Красное Сорново Завод, ПАО



603951, Нижний Новгород, ул. Баррикад, д. 1
+7 (831) 229-61-27

krsormovo.nnov.ru
info@krsormovo.ru

Специализация: строительство судов смешанного «река–море» плавания длиной до 160,0 м, шириной до 17,3 м, дедевейтом до 13 000 т максимальным спусковым весом до 6 000 т (танкеров, сухогрузов, дноуглубительных судов, барж), а также пассажирских судов.

Судостроительное оборудование: открытый стапель длиной 250 м; крытые эллинги со стапелями по 96 и 150 м.

Основные производства: корпусообрабатывающее; сборочно-сварочное; судомонтажное.

Годовой объем обработки металлопроката: до 38 500 т.

Красноярская судоверфь, ООО

660013, Красноярск, ул. Богдана Хмельницкого, д. 10, стр. 5
+7 (902) 927-75-83

rusboats.su
2977583@mail.ru

Специализация: строительство алюминиевых катеров.

Красноярский судоремонтный центр АО «Енисейское речное пароходство»

660010, Красноярск, пр. Красноярский рабочий, д. 150,
+7 (391) 252-70-72

e-river.ru
info@e-river.ru

Специализация: судоремонт.

Красные баррикады Судостроительный завод, ОАО (входит в ЮЦСС)



416356, Астраханская область, п. Красные баррикады, ул. Рабочая, д. 1
+7 (8512) 22-00-10

aossr.ru
inbox@aossr.ru

Специализация: строительство технических средств для освоения морских нефтегазовых месторождений и судов различных типов.

Судостроительное оборудование: стапель, слип грузоподъемностью 2 400 т.

Основные производства: корпусообрабатывающее; сборочно-сварочное; трубозаготовительное, судомонтажное.

Кронштадтский морской завод, АО



197762, Санкт-Петербург, Кронштадт, ул. Петровская, д. 2Ж
+7 (812) 435-21-01

kmolz.ru
info@kmolz.ru

Специализация: комплексный ремонт кораблей, морских и речных судов водоизмещением до 60 000 т, в том числе доковый (корабли и суда длиной до 230 м, шириной до 40 м, осадкой до 10 м и водоизмещением до 40 000 т.). Ремонт газотурбинных установок и ДВС.

Судоремонтное оборудование: 4 сухих дока.

Ладожская верфь, ООО

187450, Ленинградская обл., Новая Ладога, ул. Луначарского, д. 2
+7 (813) 633-01-48

ladverf.ru
ladverf@mail.ru

Специализация: строительство пассажирских судов длиной до 25 м, лодок, катеров. Судоремонт.

Ливадийский ремонтно–судостроительный завод, ООО (входит в ГК «Доброфлот»)

692953, Приморский край, Находка, п. Ливадия, ул. Набережная, д. 32
+7 (4236) 65-05-22

lrsz.ru
lrsz@lrsz.ru

Специализация: проектирование и строительство судов длиной до 70 м. Судоремонт.

Лотос Судостроительный завод, АО (входит в ЮЦСС)



416111, Астраханская обл., Нариманов, ул. Береговая, д. 3
+7 (8512) 29-00-34

ссз-лотос.рф
mail@lotos-osk.ru

Специализация: строительство судов класса река-море (сухогрузов, химовозов, нефтеналивных танкеров, барж-площадок) дедвейтом до 6 000 т максимальной длиной 142,0 м и шириной до 16,8 м, комплектов блок-модулей верхних строений стационарных платформ. Ремонт судов дедвейтом до 6 000 т.

Годовой объем обработки металлопроката: 20 000 т.

Марин Про Метал Ботс, ООО

188508, Ленинградская обл., п. Виллози, Волхонское шоссе, д. 6
+7(812) 679-05-71

marineproboats.ru
info@marineproboats.ru

Специализация: разработка, производство дежурных шлюпок, рабочих катеров и маломерных промысловых судов из алюминия, в том числе для тяжелых условий эксплуатации.

Международный инновационный центр морских конструкций и судоремонта, ООО

682813, Хабаровский край, Советская Гавань, ул. Корабельная д. 6
+7(42138) 6-88-93

micmks.ru
info@micmks.ru

Специализация: ремонт судов, платформ, плавучих доков.

Мидель Судостроительно–судоремонтный завод, ОАО

346720, Ростовская обл., Аксай, ул. Набережная, д. 199
+7 (863) 295-22-55

midel.ru
midel@midel.ru

Специализация: строительство судов класса «река-море». Ремонт всех типов судов и плавучих сооружений с доковым весом до 3 000 т.

Судоремонтное оборудование: слип Г-300 позволяет одновременно производить ремонт 6 судов длиной до 145 м, шириной до 17 м.

Мнев и Ко, ООО

192177, Санкт-Петербург, 3-й Рыбацкий проезд, д. 3
+7 (812) 331-88-11

mnev.ru
sekretar@mnev.ru

Специализация: строительство надувных быстроходных лодок и катеров.

Море Судостроительный завод, АО



298176, Республика Крым, п. Приморский, ул. Десантников, д. 1
+7 (36562) 2-93-22

moreship.ru
office@moreship.ru

Специализация: строительство военных катеров, кораблей и судов водоизмещением до 1 000 т и длиной до 80 м, в том числе, амфибийных судов, быстроходных катеров, пассажирских судов на подводных крыльях, рыболовных траулеров, стеклопластиковых катеров.

Моряк Судоремонтный завод, ОАО

344002, Ростов-на-Дону, ул. 1-я Луговая, д. 3
+7 (863) 203-01-50

srz-morjak.ru
srz-morjak@yandex.ru

Специализация: строительство судов длиной до 50 м, шириной до 12 м, дедвейтом до 1 000 т (служебно-разъездные теплоходы, суда технического флота и флота обеспечения). Судоремонт. Годовой объем обработки металлопроката: 1 200 т.

Судоремонтное оборудование: стапель (50,0 x 90,0 м) x 1; продольный слип (58,0 x 15,0 м; 20k dwt) x 1.

Находкинский судоремонтный завод, АО (входит в ГК «Антей»)

692913, Находка, Находкинский пр., д. 59
+7 (423) 69-90-90

nsry.ru
nsry@nsry.ru

Специализация: строительство судов дедвейтом до 10 000 т, длиной до 150 м, шириной до 23 м (буксиры, пассажирские теплоходы, самоходные рейдовые плашкоуты, несамоходные паровые плавкраны, рыбопромысловые суда, сухогрузы, танкеры). Судоремонт.

Судостроительно-судоремонтное оборудование: два плавучих дока грузоподъемностью по 8 500 т, длиной 155,0 м и шириной 25,5 м; слип грузоподъемностью 2 500 т для судов шириной до 20,0 м и осадкой до 4,0 м.

Годовой объем обработки металлопроката: 36 000 т.

Невский судостроительно-судоремонтный завод, ООО

187320, Ленинградская обл., Шлиссельбург, Фабричный остров, д. 2
+7 (812) 335-25-60

nssz.ru
sec2@nssz.ru

Специализация: строительство судов длиной до 150 м, шириной до 23 м, дедвейтом до 10 000 т (танкеры, сухогрузы, буксиры, служебно-разъездные теплоходы, суда технического флота и флота обеспечения). Судоремонт (доковый вес 3 200 т, длина до 150 м).

Судостроительно-судоремонтное оборудование: цех сборки и сварки плоских секций (до 10 000 т металлоконструкций в год); крытый эллинг из 3-х пролетов; спуско-подъемное устройство Г-300 позволяет спускать и поднимать на берег суда длиной до 150 м и доковым весом до 3 200 т.

Основные производства: судокорпусное, механообрабатывающее, трубопроводное, малярное и достроечное.

Годовой объем обработки металлопроката: 10 000 т.

Нептун ЦКБ, АО

196650, Санкт-Петербург, Колпино, ул. Финляндская, д. 23Ю
+7 (812) 339-94-74

neptun-ckb.ru
mail@neptun-ckb.ru

Специализация: проектирование и строительство судов и катеров на воздушной подушке.

Нерпа Судоремонтный завод, Филиал АО «ЦС «Звездочка»



184682, Мурманская обл., Снежногорск
+7 (81530) 6-71-01

star.ru
info@srznerpa.ru

Специализация: ремонт подводных лодок и надводных кораблей, а также судов. Возможно строительство судов и плавсредств различного назначения спусковым весом 10 000 т и длиной 100 м.

Нефтефлот, ЗАО

443042, Самара, ул. Белорусская, д. 132
+7 (846) 276-33-50

nefteflot.com
pr.nefteflot@nefteflot.ru

Специализация: строительство танкеров, барж, паромов дедвейтом до 2 000 т. Судоремонт.

Судостроительно-судоремонтное оборудование: слип поперечный, гребенчатый (Г-300) для подъема судов длиной до 140 м с доковым весом до 2 000 т. Максимальные габариты судов, возможные для строительства – 132,0x16,5 м.

Нижегородский Теплоход Завод, ОАО

606440, Нижегородская обл., Бор, ул. Луначарского, д. 128
+7 (831) 592-03-25

znt-yard.ru
znt@znt-yard.ru

Специализация: проектирование и строительство судов вспомогательного и технического флота (катера комплексного аварийно-спасательного обеспечения, рейдовые водолазные катера, обстановочные, лоцмейстерские, дноуглубительные, патрульные суда, буксиры).

Новатэк–Мурманск, ООО (входит в ПАО «Новатэк»)

184664, Мурманская обл., п. Белокаменка
+7 (8152) 99-80-00

novatek.ru
novatek@novatek.ru

Специализация: строительство крупнотоннажных морских сооружений (производство оснований гравитационного типа (ОГТ), интеграция СПГ-оборудования, строительство крупногабаритных модулей и производство линий сжижения на ОГТ).

Новороссийский судоремонтный завод, АО

353902, Новороссийск, Сухумское шоссе, д 15,
+7 (8617) 27-97-76

nsrz.ru
nsrz@nsrz.ru

Специализация: судоремонт.

Объединенная судостроительная корпорация, АО



115184, Москва, ул. Большая Татарская, д 11В
+7 (495) 617-33-00

aoosk.ru
info@aoosk.ru

Специализация: объединяет свыше 40 компаний судостроительной отрасли: проектно-конструкторские бюро и специализированные научно-исследовательские центры, верфи, судоремонтные и машиностроительные предприятия.

Озерная верфь, ООО

187320, Ленинградская обл., Шлиссельбург, Фабричный остров, д 2,
+7 (812) 335-25-92

lakyverf.com
info@lakyverf.com

Специализация: строительство многоцелевых скоростных катеров и яхт.

Онская судовой верфь, АО (входит в СК «Волжское пароходство»)

607100, Нижегородская обл., Навашино, ул. Проезжая, д. 4/14
+7 (83175) 5-75-46

osy.ru
office@osy.ru

Специализация: строительство среднетоннажных судов (сухогрузные, специальные и вспомогательные, нефтеналивные, рыболовецкие) дедевитом до 8 144 т (максимальные габариты судов, возможные для строительства – 145x17 м).

Основные производства: корпусообработывающее; сборочно-сварочное; корпусостроительное; трубомедницкое и механомонтажное; достроечно-малярное; заготовительное; механическое.

Октябрьский судостроительный завод в г. Нижний Новгород, ООО

603127, Нижний Новгород, ул. Коновалова, д. 4
+7 (910) 790-30-99

okt-ssrz.ru
okt-ssrz@yandex.ru

Специализация: строительство малогабаритных земснарядов.

Омский судоремонтно–судостроительный завод, ООО (входит в УК «Межрегионфлот»)

644073, Омск, ул. Рэбовская, д. 8
+7 (3812) 79-00-35

flot55.ru
reb@flot55.ru

Специализация: строительство судов, барж, понтонов, катеров. Судоремонт.

Судостроительно-судоремонтное оборудование: слип для судов с доковым весом до 1 500 т, длиной до 100 м, шириной до 16 м; докование судов весом 4 000 т, длиной до 120 м и шириной до 21 м.

Онежский судостроительно–судоремонтный завод, ООО (входит в ФГУП «Росморпорт»)

185005, Петрозаводск, ул. Ригачина, д. 25

onegoshiyard.ru

+7 (8142) 33-03-21

mail@onegoshiyard.ru

Специализация: строительство катеров, сухогрузных судов, судов технического флота, рыбопромысловых судов. Ремонт, модернизация судов (доковый вес – до 2 300 т, дедейт до 7 000 т, длина до 140,0 м, ширина до 16,5 м).

Годовой объем обработки металлопроката: 10 000 т.

Оптимист ГК

163020, Архангельск, Никольский пр., д. 15, стр. 53

optimist-group.ru

+7 (8182) 42-18-01

office@asrpo.ru

Специализация: доковый ремонт морских и речных судов водоизмещением до 9 000 т (в собственных доках – до 450 т), судостроение.

Охотский судоремонтный завод, ООО

682480, Хабаровский край, п. Охотск, ул. Востречева, д. 1/14

osrz.ru

+7 (904) 627-84-11

ohotsk_srz@mail.ru

Специализация: судоремонт.

Павловский судостроительно–судоремонтный завод, ОАО

396422, Воронежская обл., Павловск, ул. Кошевого, д. 1

sudoremont36.ru

+7 (47362) 2-53-48

sudoremont-pavlovsk@yandex.ru

Специализация: строительство судов с доковым весом до 100 т, в том числе маломерных и прогулочных судов. Судоремонт.

Память Парижской Коммуны Судоремонтный завод, АО (входит в СК «Волжское пароходство»)

606488, Нижегородская обл., п. Память Парижской Коммуны, ул. Ленина, д. 1

srzppk.r52.ru

+7(83159) 3-43-25

srz_ppk@mts-nn.ru

Специализация: ремонт, модернизация, переоборудование судов пассажирского, нефтеналивного, грузового, буксирного и несамоходного флота. Строительство судов водоизмещением до 4 500 т.

Паритет, ООО

150054, Ярославль, ул. Чкалова, д. 2

paritetboat.com

+7(910) 662-65-20

info@paritetboat.com

Специализация: постройка пассажирских катеров и яхт.

Пелла Ленинградский судостроительный завод, АО

187330, Ленинградская обл., Отрадное, ул. Центральная, д. 4

pellaship.ru

+7 (812) 336-40-66

mail@pellaship.com

Специализация: строительство современных научно-исследовательских судов для исследования ресурсов Мирового океана и шельфа, судов технического флота (типоряд современных морских маневренных буксиров; буксиры-спасатели, в т.ч. арктического класса; суда портового обслуживания и обеспечения), ледоколы, суда специального назначения и морской техники для объектов инфраструктуры Северного морского пути и Дальневосточного региона. Максимальный дедейт – 10 000 т, максимальные габариты судов, возможные для строительства – 100x18 м

Судостроительное оборудование: слип продольный – 86,5 x 15,3 м, максимальный спусковой вес – 1 000 т.

Основные производства: сборочное; механообрабатывающее.

Годовой объем обработки металлопроката: около 15 000 т.

Пелла–Стапель, ООО (входит в ГК «Норебо»)

187330, Ленинградская обл., Отрадное, ул. Центральная, д. 4
+7 (800) 234 24 34

norebo.ru

info@norebo.com

Специализация: строительство высокотехнологичных ресурсосберегающих промысловых судов (добывающих и транспортно-рефрижераторных).

Судостроительное оборудование: продольный слип с выводным каналом – 462,2 x 30 м, максимальный спусковой вес – 3 500 т.

Пелла–Фиорд, ЗАО

187330, Ленинградская обл., Отрадное, ул. Центральная, д. 4
+7 (812) 380-40-91

pellafiord.ru

pellafiord@mail.ru

Специализация: маломерные суда и катера, композиты.

Первомайский Судоремонтный завод, АО

414009, Астрахань, наб. Тимирязева, д. 64
+7 (8512) 32-06-55

pervomajsky-srz.ru

prsz@mail.ru

Специализация: судоремонт.

Судоремонтное оборудование: два плавучих дока грузоподъемностью 2 500 и 800 т.

Первомайское СК, ООО

690063, Владивосток, ул. Приморская, д. 8
+7 (423) 265-16-02

skpervomayskoe.ru

info@korvetdv.ru

Специализация: ремонт судов рыбопромыслового, транспортного, специализированного и служебно-вспомогательного флота.

Персей Судоремонтный завод, ООО

299001, Республика Крым, Севастополь, Лазаревский спуск, д. 1
+7 (978) 038-90-90

persey-marine.ru

info@persey-marine.ru

Специализация: доковый ремонт малотоннажных судов весом до 800 т и длиной до 50 м.

Поморская судовой верфь, ООО

163048, Архангельск, п. Турдеево, ул. Центральная, д. 2
+7 (8182) 63-57-73

shipyard29.ru

info@shipyard29.ru

Специализация: ремонт, переоборудование, утилизация судов (слип обеспечивает подъем судов длиной до 115 м, шириной до 20 м и массой до 3 000 т).

Судоремонтное оборудование: поперечный слип Г-300 длиной 128 м и шириной 96 м с возможностью одновременной постановки 6 судов.

Попилов, ООО

299703, Севастополь, Симферопольское шоссе, д. 4
+7 (978) 000-20-21

popilov.com

info@popilov.ru

Специализация: строительство стальных водоизмещающих судов 15 и 27 метров длиной (пассажирские суда экспедиционного класса с повышенной мореходностью и автономностью, катамараны, малые рыбопромысловые траулеры). Верфь полного цикла – разработка концепта, создание проектной документации, реализация проекта.

Порт Коломна, АО

140400, Коломна, ул. Гражданская, д. 10
+7 (496) 616-47-50

portkolomna.ru

mail@portkolomna.ru

Специализация: судоремонт.

Судоремонтное оборудование: слип для судов длиной до 115 м и доковым весом до 2 400 т.

Преголь Судоремонтное предприятие, ООО

236005, Калининград, ул. Портовая, д. 86
+7 (4012) 92-04-10

pregol.ru
aab@pregol.ru

Специализация: комплексный ремонт и модернизация судов длиной до 143,0 м и шириной 20,1 м.

Судоремонтное оборудование: три дока грузоподъемностью от 4 500 до 5 200 т.

Прибой Ростовский судоремонтный завод, АО

344007, Ростов-на-Дону, ул. Шоссейная, д. 35
+7 (863) 262-46-97

rszpriboy.ru
main@rszpriboy.ru

Специализация: ремонт речных и река–море плавания судов.

Судоремонтное оборудование: плавучий док грузоподъемностью 4 500 т (для судов длиной до 135 м и шириной до 18 м).

Приморский завод, ОАО

692903, Приморский край, Находка, ул. Судоремонтная, д. 23
+7 (4236) 62-25-20

primzavod.ru
primzavod@rambler.ru

Специализация: доковый судоремонт; ремонт механизмов и устройств.

Судоремонтное оборудование: два плавучих дока грузоподъемностью 6 000 т и 8 500 т.

Ремонтная база флота им. Куйбышева, ЗАО

422826, Республика Татарстан, п. Куйбышевский Затон, ул. Заводская, д. 1В
+7 (843) 777-50-90

рбф-куйбышева.рф
corporate@rbfkuib.ru

Специализация: Судоремонт. Строительство судов с классом Речного Регистра длиной до 65 м.

Судоремонтно-судостроительное оборудование: плавучий док грузоподъемностью 4 500 т, дедвейтом 7 000 т (длина наибольшая - 140 м, ширина наибольшая - 20 м).

Рем–Нова ДВ, ООО (входит в ГК «Норебо»)

683015, Петропавловск-Камчатский, ул. Днепроовская, д. 1
+7 (4152) 46-44-34

norebo.ru

Специализация: судоремонт.

Риф Судостроительно–судоремонтный завод, АО

344019, Ростов-на-Дону, ул. 13-я линия, д. 93
+7 (863) 251-43-66

zao-rif.com
info@zao-rif.com

Специализация: строительство стальных судов спусковым весом до 800 т (пассажирские суда, суда портового флота, малые рыбопромысловые траулеры, сейнеры, ярусоловы, суда обеспечения работ), суда из полиэтилена длиной 7-19 м. Судоремонт.

РосПромРесурс, ООО

606425, Нижегородская обл., п. Гидроторф, ул. Административная, д. 16
+7 (800) 350-25-45

rushovercraft.com
rpr-nn@mail.ru

Специализация: строительство судов на воздушной подушке, катеров, буксировочных судов, лодок.

Ростр Судостроительный завод, ООО

187450, Ленинградская обл., Новая Ладога, Кузнечный пер., д. 14А
+7 (999) 528-65-93

sz-rostr.ru
info@sz-rostr.ru

Специализация: строительство судов длиной до 100 м и спусковой массой до 1 000 т. Ремонт судов длиной до 120,0 м, шириной до 13,5 м и осадкой до 2,0 м.

Судостроительное оборудование: стапельные пути длиной 140 м, спусковой слип на длину судов до 100 м; сухой док длиной 130 м (ширина входного канала дока 14 м).

Рыбинская верфь, АО (входит в Концерн «Калашников»)

152978, Ярославская обл., п. Судоверфь, ул. Судостроительная, д. 1А

rybinskshipyard.ru

+7 (4855) 29-56-78

office@rybinskshipyard.ru

Специализация: строительство и проектирование катеров различного назначения и яхт длиной до 50 м.

Р–Флот Судостроительный комплекс, ООО (входит в ГЦКБ «Речфлот»)

607611, Нижегородская обл., п. Окский, ул. Береговая, д. 1

gckb.ru

+7 (831) 422-25-42

info@gckb.ru

Специализация: строительство и проектирование маломерного, разборного, обеспечивающего речного флота.

Самарская судоверфь, ООО

443036, Самара, ул. Степана Халтурина, д. 10 А

lodka-samara.ru

+7 (987) 953-83-73

info@lodka-samara.ru

Специализация: строительство алюминиевых сварных катеров, яхт и моторных лодок.

Самусьский судостроительно–судоремонтный завод, ООО (входит в «Сибирский центр логистики»)

634501, Томская обл., п. Самусь, ул. Ленина, д. 21

siblogistics.ru

+7 (3823) 90-42-06

info@sssrz.ru

Специализация: строительство грузовых и пассажирских судов, катеров, яхт, барж. Судоремонт (подъем на слип судов доковым весом до 800 т, длиной до 112 м).

Светловский судоремонтный завод, ООО

238340, Калининградская обл., Светлый, ул. Л. Чайкиной, д. 1

svsrz.ru

+7 (40152) 3-32-48

info@svsrz.ru

Специализация: все виды судоремонта судов с осадкой до 6,8 м. Строительство судов для прибрежного лова.

Судостроительно-судоремонтное оборудование: три плавучих дока грузоподъемностью 4 500 и 6 000 т (суда длиной до 150 м и доковым весом до 6 000 т), поперечный слип (суда длиной до 60 м, и весом до 600 т).

Севастопольский морской завод, филиал АО «ЦС «Звездочка»



299001, Севастополь, ул. Героев Севастополя, д. 13

starsmz.ru

+7 (985) 510-00-67

zavod@starsmz.ru

Специализация: судоремонт доковый (суда дедвейтом до 18 000 т), на воде (дедвейт до 150 000 т); строительство судов длиной до 100 м, шириной до 27 м, дедвейтом до 6 000 т и спусковым весом до 3 000 т. Постройка плавучих кранов.

Судостроительно-судоремонтное оборудование: док №1 (179,0 x 25,8 x 9,1 м); док №2 (160,0 x 25,8 x 8,1 м).

Северная верфь Судостроительный завод, ПАО



198096, Санкт-Петербург, ул. Корабельная, д. 6
+7 (812) 600-52-60

nordsy.spb.ru
info@nordsy.spb.ru

Специализация: гражданское судостроение (спуск судов длиной до 170 м, шириной до 28 м, дедвейтом до 12 000 т, максимальный спусковой вес судна – 10 000 т.), военное кораблестроение. Ремонт, модернизация, сервисное обслуживание кораблей и судов.

Основные производства: корпусообработывающее; сборочно-сварочное; деревообработывающее; малярно-изоляционное; трубомедницкое; электроремонтное; ремонтно-механическое; стапельное; достроечное.

Количество стапелей/доков: 7/1.

Годовой объем обработки металлопроката: 20 000 т.

Северная судостроительная компания, ООО

163020, Архангельск, пр. Никольский, д. 15, стр. 43
+7 (8182) 23-06-26

barentsboats.ru
sevsudcorpar@mail.ru

Специализация: строительство малых судов различного назначения (пассажирских, служебно-разъездных, прогулочных, грузовых) из алюминиевых сплавов.

Судостроительное оборудование: монтажный сварочный стенд для сборки корпусов судов до 22 м.

Основные производства: сборочное; механообработывающее; ремонтное; испытательное.

Северное машиностроительное предприятие ПО, АО



164500, Архангельская обл., Северодвинск, Архангельское шоссе, д. 58
+7 (8184) 50-46-09

sevmash.ru
smp@sevmash.ru

Специализация: строительство судов шириной до 38 м и дедвейтом до 100 000 т; плавучие сооружения и морские нефтедобывающие платформы длиной и шириной до 126 м, высотой до 100 м, массой до 85 000 т. Военная морская техника, средства виброакустической защиты. Судоремонт.

Основные производства: корпусообработывающее; корпусно-сварочное; стапельно-сдаточное; трубообработывающее; малярное; деревообработывающее; машиностроительное; инструментальное; металлургическое.

Годовой объем обработки металлопроката: 70 000 т.

Скоростные катера Мобиле Групп, ООО

196605, Ленинградская обл., Ломоносовский р-н, Волхонское шоссе, д. 6
+7 (812) 407-30-70

mg-boat.ru
sale@mg-boat.ru

Специализация: проектирование и производство маломерных судов из стеклопластика (лодки и катера типа RIB) длиной до 11 м.

Славянский судоремонтный завод, ПАО

692701, Приморский край, п. Славянка, ул. Весенняя, д. 1
+7 (42331) 4-67-33

ssrz.ru
general@ssrz.ru

Специализация: ремонт и модернизацию линейных ледоколов, пассажирских, транспортных, нефтеналивных, рыбопромысловых и рыбоперерабатывающих судов, буксирного флота, барж и катеров, яхт и судов на подводных крыльях. Строительство судов портового и вспомогательного флота малого и среднего тоннажа (баржи, буксиры, малые рыболовные суда). Максимальные габариты судов, возможные для строительства – 40x10 м.

Судоремонтное оборудование: три плавучих дока грузоподъемностью 8 500, 30 000, 35 600 т.

Сокольская судоверфь, АО

606670, Нижегородская обл., п. Сокольское, ул. Приовражная, д. 5
+7 (83137) 2-12-92

soksud.ru
sekretar201@mail.ru

Специализация: строительство, ремонт, модернизация вспомогательных и специальных судов для ВМФ и коммерческих судов водоизмещением до 1 100 т. Максимальные габариты судов, возможные для строительства – 80x16 м.

Судостроительно-судоремонтное оборудование: slip Г-150 грузоподъемностью 1 000 т.

Средне–Невский судостроительный завод, АО



196643, Санкт-Петербург, п. Понтонный, ул. Заводская, д. 10
+7 (812) 648-30-50

snsz.ru

office@snsz.ru

Специализация: строительство кораблей и судов различного назначения из композитного материала, алюминия, стали (корабли противоминной обороны, пассажирские паромы и скоростные пассажирские суда, рабочие суда) длиной до 110 м, шириной до 16 м, осадкой до 4,5 м, спусковым весом до 2 700 т.

Судостроительное оборудование: эллинг (140 x 50 м) x 2; эллинг (110 x 50 м) x 2; слип А (110 x 110 м; 20k dwt) x 1.

Основные производства: сборочное. Верфь производит около 2 100 т конструкций из композитных материалов ежегодно.

Годовой объем обработки металлопроката: 4500 т.

Стрингер судовой верфь, ООО

196641, Санкт-Петербург, п. Металлострой, дорога на Металлострой, д. 5Ж
+7 (812) 331-88-18

stringerboat.ru

stringerltd@list.ru

Специализация: стеклопластиковые лодки и катера длиной 2,5-12,0 м.

Судовой верфь Алексино, ООО

353925, Новороссийск, ул. Рыбацкая, д. 102
+7 (918) 699-73-13

aleksino-port.ru

info@aleksino-port.ru

Специализация: доковый ремонт судов с водоизмещением до 250 т, длиной до 40,0 м, шириной до 8,7 м, осадкой до 3,5 м.

Судовой верфь Парма, ООО

187783, Ленинградская обл., Подпорожье, ул. Труда, д. 1А
+7 (916) 499-81-81

hovercraft.ru

mail@hovercraft.ru

Специализация: строительство пассажирских и грузовых судов на воздушной подушке.

Судоремонт Сумкино, ООО (входит в УК «Межрегионфлот»)

626102, Тюменская обл., п. Сумкино, ул. Водников, д. 6
+7 (3456) 26-07-86

oirp.ru

sudorem.tob@mail.ru

Специализация: ремонт и модернизация речных судов.

Судоремонт Тюмень, ООО (входит в УК «Межрегионфлот»)

625015, Тюмень, ул. Судоремонтная, д. 1А
+7 (3452) 45-91-62

oirp.ru

srtyumen@yandex.ru

Специализация: ремонт и модернизация речных судов.

Судоремонтная база Фрегат, ООО

299014, Севастополь, ул. Рыбпорта, д. 16
+7 (8692) 22-10-23

sevfregat.ru

fregatSR@bk.ru

Специализация: судоремонт.

Судоремонтно–судостроительная корпорация, ПАО

606505, Нижегородская обл., Городец, 1-й Пожарный переулок, д. 1
+7 (83161) 9-39-72

gsverf.ru

office@gsverf.ru

Специализация: строительство плавучих железобетонных и металлических причалов, дебаркадеров, плавучих доков, судов технического флота. Судоремонт.

Судостроительно-судоремонтное оборудование: слип для судов длиной до 140 м и доковой массой 3 500 т.

Основные производства: сборочное; механообработывающее; испытательное; ремонтное.

Судостроительно–судоремонтный завод, ООО

299014, Уфа, ул. Ахметова, д. 207

+7 (347) 278-28-60

Специализация: комплексный судоремонт.

sszufa.ru

ccz-ufa@mail.ru

Судостроительно–судоремонтный завод им. III Интернационала, АО (входит в ЮЦСС)

414017, Астрахань, пл. Нефтяников, д. 2

+7 (8512) 61-40-00

Специализация: строительство корпусов судов различного класса (крупнотоннажных сухогрузных барж, контейнеровозов, сухогрузов и танкеров-химовозов) с максимальными габаритами – 120x27 м. Судоремонт.

Годовой объем обработки металлопроката: 7000 т.



aossrc.ru

inbox@aossrc.ru

Судостроительно–судоремонтный завод им. Ленина, АО

414015, Астрахань, Заводская пл., д. 7

+7 (8512) 56-55-65

Специализация: судоремонт с подъемом судов из воды и на плаву; ремонт судовых дизелей; изготовление сменно-запасных частей для ремонта судов и капитального ремонта судовых ДВС.

Судостроительное оборудование: большой док (длина – 102 м, ширина – 28 м, грузоподъемность – 4 500 т), малый док (длина – 75,0 м, ширина – 19,5 м, грузоподъемность – 800 т).

aszil.ru

info@aszil.ru

Судостроительный завод им. Б.Е. Бутомы, АО

298310, Республика Крым, Керчь, ул. Танкистов, д. 4

+7 (36561) 3-75-70

Специализация: строительство судов для нефтегазового сектора (суда сейсмографической разведки шельфа, строительно-монтажные оффшорные суда, суда обслуживания буровых платформ, танкеры). Блок-модули верхнего строения стационарных буровых платформ. Судоремонт.

Судостроительное оборудование: сухой док длиной 354 м, шириной 60 м, глубиной 11 м; крановое оборудование позволяет формировать корпуса судов из крупных секций и блоков весом до 600 т. Две горизонтальные стапельные линии по 400 м каждая.

Основные производства: корпусообрабатывающее; сборочно-сварочное; трубомедницкое; окрасочное; достроечное; механомонтажное.

Годовой объем обработки металлопроката: 70 000 т.

kerchbutoma.ru

shipyard@kerchbutoma.ru

Судостроительный завод им. Октябрьской революции, АО

675003, Амурская обл., Благовещенск, ул. Пушкина, д. 189

+7 (4162) 23-34-00

Специализация: строительство судов длиной до 75 м, шириной до 14 м, водоизмещением до 1 500 т (рыболовные сейнеры и средние добывающие суда, вспомогательные суда для ВМФ).

Основные производства: стапельное; сборочно-сварочное; малярно-достроечное; трубомедницкое; механомонтажное; металлообрабатывающее.

amurnelma.ru

nelma2009@yandex.ru

Сургутское судоремонтное предприятие, АО

628401, Тюменская обл., Сургут, ул. Тюменская, д. 1

+7 (3462) 23-69-18

Специализация: постройка несамоходного речного флота, судоремонт речного флота.

surgutsudoremont.ru

surgutsudoremont@mail.ru

Техцентр, ООО

236035, Калининград, ул. Портовая, д. 86

+7 (906) 231-95-97

Специализация: судоремонт, переоборудование судов.

techcenter39.com

glz@techcenter39.com

Тольяттинский судоремонтный завод, ООО

445015, Самарская обл., Тольятти, ул. Никонова, д. 1А
+7 (8482) 45-05-47

tsrztlt.ru
tsrz@list.ru

Специализация: ремонт судов с доковым весом до 2 000 т., длиной до 140 м, шириной до 22 м. Строительство моторных яхт длиной 11-32 м, судов длиной до 140 м и весом до 2 000 т.

Судостроительно-судоремонтное оборудование: слп.

Торсиотест НПЦ, ООО

683001, Петропавловск-Камчатский, ул. Озерновская Коса, д. 11/21
+7 (4152) 33-93-53

torsiotest@mail.ru

Специализация: судоремонт. Строительство малых рыболовных судов.

Трайдент, ООО

191119, Ломоносов, Транспортный пер., д. 9
+7 (812) 423-32-23

tridentboats.ru
katera@tridentboats.ru

Специализация: производство алюминиевых катеров и лодок.

Ушаковские верфи, ООО

238322, Калининградская обл., пос. Ушаково, пер. Портовый, стр. 1
+7 (906) 219-50-00

real-ships.ru
info@real-ships.ru

Специализация: производство стальных моторных яхт длиной до 20 м.

Фортуна судостроительная верфь, ООО

353340, Сочи, ул. Гастелло, д. 40Б
+7 (938) 876-49-09

fortunayachts.ru
info@fortunayachts.ru

Специализация: яхты, катамараны.

Хабаровская ремонтно-эксплуатационная база флота, АО (входит в Амурское пароходство)

680007, Хабаровск, ул. Оборонная, д. 1
+7 (4212) 58-37-01

hreb.amurship.ru
hreb@amurship.ru

Специализация: ремонт и модернизация судов грузоподъемностью до 2 500 т, ремонт ДВС. Строительство несамоходных судов внутреннего и смешанного (река-море) плавания.

Хабаровский судостроительный завод, АО



680003, Хабаровск, ул. Суворова, д. 1
+7 (4212) 45-85-35

aohsz.com
aohsz@aohsz.ru

Специализация: строительство быстроходных судов с динамическими принципами поддержания из стали и лёгких сплавов водоизмещением до 1 500 т (суда на воздушной подушке и на подводных крыльях), буксиров, рыбопромысловых судов.

Годовой объем обработки металлопроката: 15 000 т.

Цимлянский судомеханический завод, ООО

347320, Ростовская обл., Цимлянск, ул. Заводская, д. 21А
+7 (86391) 5-00-41

csmz.ru
info@csmz.ru

Специализация: плавучие земснаряды, плавучие краны.

ЦКБ по судам на подводных крыльях им. Р.Е. Алексева, АО

603003, Нижегородская обл., деревня Кузнецово, ул. Алексева, д. 5
+7 (831) 603-62-28

ckbspk.ru
alekseev@ckbspk.ru

Специализация: строительство скоростных судов разных типов и экранопланов.

Череповецкий судостроительный завод, ООО

162611, Череповец, ул. Белинского, д. 26
+7 (88202) 44-64-04

chsz.su
mail@chsz.su

Специализация: буксиры и баржи класса «река-море».

Чкаловская судоверфь, АО

606541, Нижегородская обл., Чкаловск, ул. Мира, д. 17
+7 (83160) 4-23-38

chsverf.ru
public@chsverf.ru

Специализация: строительство и ремонт судов технического, пассажирского, грузового флота, а также рыболовческие траулеры.

Судоремонтное оборудование: поперечный слип (подъем судов длиной до 135 м и доковой массой до 2 500 т).

Эволюшн Моторс, ООО

140030, Московская обл., п. Малаховка, Егорьевское шоссе, д. 15Б
+7 (926) 466-51-18

evolmotors.ru
evolution.motors@mail.ru

Специализация: разработка и производство скоростных катеров из эпоксидных смол.

ЭкоСервис–Нефтегаз, ООО

140153, Московская обл., п. Спартак, стр. 48
+7 (495) 146-88-99

ecooilgas.ru
info@ecooilgas.ru

Специализация: разработка и производство маломерных судов для ликвидации разливов нефтепродуктов.

Экспериментальная судоверфь, ЗАО

625015, Тюмень, ул. Дачная, д. 2А
+7 (3452) 29-03-10

s-verf.ru
mail@s-verf.ru

Специализация: строительство речных судов (буксиры, баржи-площадки, пассажирские и прогулочные суда), стоечные суда.

Эмперимум, ООО (входит в Sitronics Group)

192177, Санкт-Петербург, ул. Караваевская, д.57А
+7 (812) 602-11-25

emperium.ru
info@emperium.ru

Специализация: разработка и производство электрических прогулочных судов.

Янтарь Прибалтийский судостроительный завод, АО



236005, Калининград, пл. Гуськова, д. 1
+7 (4012) 61-30-83

shipyard-yantar.ru
office@shipyard-yantar.ru

Специализация: военное кораблестроение, гражданские суда водоизмещением до 12 000 т, длиной до 150 м, шириной до 26 м, спусковым весом до 10 000 т (рыбопромысловые, портового флота, суда снабжения и обеспечения, научно-исследовательские суда, сухогрузы, суда из легких сплавов). Судоремонт и модернизация судов.

Судостроительное-судоремонтное оборудование: стапели «Янтарь» (для судов спусковым весом до 10 000 т), «Буревестник» (для судов спусковым весом до 2 000 т), плавучие доки грузоподъемностью 12 000 и 6 000 т.

Годовой объем обработки металлопроката: до 12 000 т.

Ярославский судостроительный завод, ПАО

150006, Ярославль, ул. Корабельная, д. 1
+7 (4852) 28-88-88

yarshipyard.com
info@yarshipyard.com

Специализация: строительство судов различного назначения водоизмещением до 3 400 т, длиной до 72 м, шириной до 15 м (скоростные десантные, патрульные, служебно-разъездные катера в корпусах из алюминия, пограничные сторожевые корабли, морские буксиры-спасатели и суда обеспечения, рыбопромысловые и рыбоохранные суда, промерные суда, нефтесборщики, катера бонопостановщики, земснаряды дноуглубительные самоходные, мотозавозни, водолазные суда, суда обслуживающего флота, суда для отдыха и туризма, яхты). Судоремонт.

Судостроительно-судоремонтное оборудование: эллинг (198 x 24 м) x 2; слип (70 x 18 м) x 1. Спусковой вес судов до 1 500 т.

Основные производства: сборочное; механообрабатывающее.

Годовой объем обработки металлопроката: 5000 т стали и алюминия.

Всеволожский крановый завод, ООО

188670, Ленинградская обл., п. Романовка,
ул. Инженерная, д. 21 werker.ru
+7 (812) 346-54-54 info@werker.ru

Производство:

• грузоподъемные устройства.

Государственный Рязанский приборный завод, АО

390000, Рязань,
ул. Семинарская, д. 32 grpz.ru
+7 (4912) 346-54-54 market@grpz.ru

Производство:

• инверторное сварочное оборудование на токи 160-500А.

Городецкий судоремонтно-механический завод, ООО

606506, Нижегородская обл., Городец
ул. Орджоникидзе, д. 118 gsrnz.ru
+7 (83161) 2-31-74 info@gsrmz.ru

Производство:

• стальные несамоходные тележки грузоподъемностью 75-320 т.

Зеленодольский завод им. А.М. Горького, АО

(входит в СК «АК БАРС»)

422546, Республика Татарстан, Зеленодольск,
ул. Заводская, д. 5 zdship.ru
+7 (84371) 5-34-48 info@zdship.ru

Производство:

• стальные несамоходные тележки грузоподъемностью 400 и 125 т.

Инженерный и технологический сервис НПФ, АО

194292, Санкт-Петербург,
ул. Домостроительная, д. 2 npfets.ru
+7 (812) 321-61-61 npfets@npfets.ru

Разработка, производство:

• сварочное оборудование и системы;
• автоматизации и роботизации сварочного производства.

КИТ Софит, ООО

163046, Архангельск,
ул. Логинова, д. 80/1, офис 43 kitsoft.ru
+7 (911) 123-45-67 info@kitsoft.ru

Разработка, внедрение:

• программное обеспечение (в том числе на мобильные устройства) для автоматизации производственных процессов в части технического обслуживания и ремонта оборудования.

Магнит плюс, ООО

190020, Санкт-Петербург,
наб. Обводного канала, д. 223-225С magnitpsp.ru
+7 (812) 622-14-31 mail@magnitpsp.ru

Разработка, производство, сервис:

• оборудование для снятия остаточных механических напряжений.

Нева Технолджи, ООО

198097, Санкт-Петербург,
ул. Новоовсянниковская, д. 17А nevatec.ru
+7 (812) 784-15-34 info@nevatec.ru

Разработка, внедрение:

• методик и собственного программного обеспечения для систем раскройки, сборки и сварки крупногабаритных судовых конструкций на стапеле без проведения пригоночных работ, а также их интеграция.

Невский судостроительно-судоремонтный завод, ООО



187320, Ленинградская обл., Шлиссельбург,
Фабричный остров, д. 2 nssz.ru
+7 (812) 335-25-60 sec2@nssz.ru

Разработка, производство:

• слиповое оборудование, косяковые тележки, фрикционные лебедки для гребенчатых слипов.

Осатек, ООО

105203, Москва,
ул. 15-я Парковая, д. 10 osatec.ru
+7 (495) 465-50-47 info@osatec.ru

Разработка, производство:

• аппаратно-технические и программные средства для систем управления и промышленной автоматизации (промышленные компьютеры, программируемые контроллеры, системы CPCI Serial, CPCI, VME).

Пелла-Маш, ООО

187330, Ленинградская обл., п. Отрадное,
ул. Центральная, д. 4 pellamash.ru
+7 (812) 312-67-49 pellamash@mail.ru

Разработка, производство оборудования для спуска судов:

• клинообразные стальные платформы для спуска судов массой до 3 000 т и длиной до 120 м;
• машины термической и лазерной резки металла;
• трубогибочные станки;
• окрасочные аппараты.

Пермский завод промоборудования, ООО

614066, Пермь,
ул. Промышленная, д. 87 pzpo.ru
+7 (342) 200-99-62 info@pzpo.ru

Производство:

• краны различной грузоподъемности.

Пластмасс Групп ТД, ООО

141108, Московская обл., Щелково
ул. Заводская, д. 1 plastmass-group.ru
+7 (499) 951-79-41 info@zedex.ru

Разработка, производство:

• направляющие склизы, ползуны в механизмах портового хозяйства (облицовка причальных (отбойных) приспособлений, стенок доков, слипов, кильблоков и др.) из композитных полимеров.

Пневмакс, ООО

141401, Химки,
Коммунальный проезд, владение 30 pneumax.ru
+7 (495) 739-39-99 mail@pneumax.ru

Разработка, производство, сервис гидравлических систем на минеральном масле:

- испытательные стенды;
- стационарные и мобильные гидросистемы;
- блоки гидравлические, аккумуляторные станции;
- фильтрационно-заправочные станции и контуры охлаждения, системы смазки.

Санкт-Петербургский государственный морской технический университет

190121, Санкт-Петербург,
ул. Лоцманская, д. 3 smtu.ru
+7 (812) 495-26-48 office@smtu.ru

Специализация:

- роботизация производственных процессов верфей.

Сармат НПП, ООО

426063, Ижевск,
ул. Гольяновский поселок, д. 1 stanokcnc.ru
+7 (800) 229-60-99 info@stanokcnc.ru

Разработка, производство, сервис:

- мобильные расточные, наплавочные станки и расточно-наплавочные комплексы для ремонта отверстий.

Севзапканат, ООО

198515, Санкт-Петербург, Стрельная,
ул. Фронтная, д. 3 sevizapkanat.com
+7 (812) 509-12-44 sbit@sevizapkanat.ru

Разработка, производство, сервис:

- оборудование для подъема и закрепления грузов.

Сибрезинотехника НПП, ООО

644036, Омск,
ул. 1-я Казахстанская, д. 30 srti.ru
+7 (3812) 55-00-18 sibrezina@bk.ru

Разработка, производство:

- пневматические ролик-мешки для спуска и подъема судов.

Уральская сталепромышленная компания, ООО

620075, Екатеринбург,
ул. Малышева, д. 51 ur-spk.ru
+7 (343) 351-70-54 info@ur-spk.ru

Разработка, производство:

- комплексы подготовки и покраски;
- покрасочно-сушильные камеры;
- дробеструйные камеры, зоны открытой окраски

Судомеханический завод, ООО

199226, Санкт-Петербург,
Морская наб., д. 15А., пом. 27Н smzavod.ru
+7 (812) 690-67-93 info@smzavod.ru

Производство:

- машины термической резки, трубогибы;
- станки кромокоскальвающие;
- окрасочные аппараты безвоздушного распыления.

Судотехнология ЭПФ, АО

194362, Санкт-Петербург, п. Парголово,
ул. Донецкая, д. 2А, офис 9 stco.ru
+7 (812) 702-14-70 info@stco.ru

Разработка, производство:

- станки для обработки труб/для скалывания кромок;
- домкраты, стяжки-распорки.

Тамбовгальванотехника им. С.И. Лившица, АО

392030, Тамбов,
Моршанское шоссе, д. 21 tagat.ru
+7 (4752) 53-25-03 office@tagat.ru

Разработка, производство:

- оборудование для нанесения гальванических, химических и анодизационных покрытий;
- системы очистки сточных вод от гальваносточков.

Теплоприбор Челябинский завод, АО

454047, Челябинск,
ул. 2-я Павелецкая, д. 36 tpchel.ru
+7 (351) 725-76-97 secretar@tpchel.ru

Производство:

- средства измерения, контроля и автоматизации технологических процессов (датчики, уровнемеры).

Технорос, ПО

192029, Санкт-Петербург,
Большой Смоленский пр., д. 6А tehnoros.ru
+7 (812) 718-82-82 info@tehnoros.ru

Разработка, производство, сервис оборудования:

- для перемещения судов, для спуска/подъема судов, для доков, для строительства судов.

Фирма Сэлма Электромашиностроительный завод, АО

(входит в Группу «Инженерный и технологический сервис»)

295000, Республика Крым, Симферополь,
ул. Генерала Васильева, д.32А, zavodselsma.ru
+7 (3652) 48-18-62 mail@selma.npfets.ru

Производство:

- сварочное оборудование.

Центр технологии судостроения и судоремонта, АО

198095, Санкт-Петербург,
ул. Промышленная, д. 7 stsc.spb.ru
+7 (812) 786-19-10 info@stsc.spb.ru

Разработка, производство:

- оборудование для судостроительных предприятий (сварочное, заготовительное, резки, трубогибочное, гибочно-правильное, поточные линии).

ЭКМ Холдинг, ООО

450071, Уфа,
ул. Рязанская, д. 10 ek-m.ru
+7 (347) 264-84-04 zakaz@ek-m.com

Разработка, производство:

- общепромышленное освещение;
- системы управления производственным освещением;
- коммутационное оборудование (коробки соединительные во взрывозащищенном исполнении).

Электросварка, АО

(входит в Группу «Инженерный и технологический сервис»)

236034, Калининград,

ул. Дзержинского, д. 136А ao-esva.com

+7 (4012) 63-23-32 mailbox@ao-esva.com

Производство:

- оборудование автоматической сварки;
- сварочная проволока.

Энерпром Механический завод, ООО

199178, Санкт-Петербург,

Малый пр. В.О., д. 55 enerprom-spb.com

+7 (812) 380-21-29 info@enerprom-spb.com

Разработка, производство:

- системы смазки рулевого устройства судна;
- стапели для сборочных работ, домкраты;
- стенды для демонтажа-монтажа гребных валов, ВРК;
- универсальные стенды-манипуляторы ремонта для гребного винта;
- стапельные тележки, судовые транспортеры;
- такелажные системы и оборудование.



ЦЕНТРАЛЬНЫЙ
НАУЧНО-ИССЛЕДОВАТЕЛЬСКИЙ
И ПРОЕКТНО-КОНСТРУКТОРСКИЙ
ИНСТИТУТ МОРСКОГО ФЛОТА

- ОРГАНИЗАЦИЯ И ТЕХНОЛОГИЯ РАБОТЫ ФЛОТА И ПОРТОВ
- РАЗВИТИЕ, ЭКОНОМИКА И ЭКОЛОГИЯ МОРСКОГО ТРАНСПОРТА
- БЕЗОПАСНОСТЬ МОРЕПЛАВАНИЯ И МОРСКОЕ ПРАВО
- ТЕХНИЧЕСКАЯ ЭКСПЛУАТАЦИЯ, ПРОЕКТИРОВАНИЕ СУДОВ,
ОХРАНА ТРУДА
- ТЕХНИЧЕСКОЕ РЕГУЛИРОВАНИЕ И СТАНДАРТИЗАЦИЯ
- СЕРТИФИКАЦИЯ ПРОДУКЦИИ, РАБОТ И УСЛУГ

ТРАДИЦИИ
ИННОВАЦИИ
ОПЫТ



191015, г. Санкт-Петербург,
Кавалергардская улица, д.6, лит.А
АО «ЦНИИМФ»

6, Lit.A Kavalergardskaya Str.
St. -Petersburg, 191015, Russia
СНИИМФ

Телефон/tel: +7 (812) 271-1283
Факс/fax: +7 (812) 274-3864

Email: cniimf@cniimf.ru
www.cniimf.ru

Аквилон, ООО

192019, Санкт-Петербург,
наб. Обводного канала, д. 24, корп. 3 akvylon.ru
+7(812) 679-18-89 info@akvylon.ru

Услуги:

- электромонтажные и пусконаладочные работы полного цикла.

АКЗ покрытия, ООО

117420, Москва,
ул. Намёткина, д. 10Б akrus-akz.ru
+7(495) 363-56-69 info@akrus-akz.ru

Услуги:

- нанесение покрытий.

Антикор, ООО

164501, Северодвинск,
ул. Гайдара, д. 7 anticornord.com
+7(8182) 47-33-55 vl.anticor@gmail.com

Услуги:

- очистка корпуса судна, антикоррозийная защита.

Арис и Гесер, ГК

187330, Ленинградская обл., п. Отрадное,
Ленинградское шоссе, д. 6 aris-geser.ru
+7 (812) 493-27-98 info@aris-geser.ru

Услуги:

- достроечные и шеф-монтажные работы (защитка и окраска, монтаж палубных покрытий, зашивка помещений, установка иллюминаторов, окон, дверей, мебели).

Арктика СПО, АО

164500, Северодвинск,
Архангельское шоссе, д. 34 spoarktika.ru
+7 (8184) 58-75-94 arktika@spoarktika.ru

Услуги:

- электромонтажные работы на судах и кораблях военного и гражданского назначения; на морских ледостойких буровых платформах для добычи нефти и газа на месторождениях шельфа северных морей; на объектах нефтегазовых месторождений;
- разработка, изготовление, производство и монтаж волоконно-оптических кабельных судовых линий;
- ремонт электрооборудования.

Балтийская судоремонтная компания, ООО

236006, Калининград,
ул. Правая наб., д. 9А bscprofi.ru
+7 (4012) 35-74-01 info@bscprofi.ru

Услуги:

- капитальный и плановый ремонт малых и средних судов.

Бризмарин Сервис, ООО

198096, Санкт-Петербург,
ул. Кронштадтская, д. 9 breezemarine-service.ru
+7 (812) 242-12-13 sales@breezemarine-service.ru

Услуги:

- разработка, проектирование и внедрение автоматизированных систем учета топлива и контроля судовой энергетики;
- техническое обслуживание ВРК.

БФК-Проект, ООО (входит в Группу «Пожинтех»)

192236, Санкт-Петербург,
ул. Софийская, д. 14 bfpk.ru
+7 (812) 641-41-04 info@bfpk.ru

Услуги:

- монтаж, пусконаладка, обслуживание систем пожаротушения тонкораспылённой водой.

ВМП НПХ, ЗАО

620100, Екатеринбург,
ул. Ткачей, д. 25, vmp-holding.ru
+7 (800) 500-54-00 office@fmp.ru

Услуги:

- подбор покрытий и их нанесение «под ключ».

ВМП-Нева НПП, ООО

192007, Санкт-Петербург,
ул. Тамбовская, д. 12В, пом. 11-Н, офис 53. vmp-holding.ru
+7 (812) 640-55-20 zaa@ekor-neva.ru

Услуги:

- подбор покрытий и их нанесение «под ключ».

Донтехцентр НПО, ООО

344019, Ростов-на-Дону
ул. 13-я линия, д. 34 d-t-c.ru
+7 (863) 298-46-68 d-t-c@d-t-c.ru

Услуги:

- электротехнические и сварочные работы, ремонт двигателей, радионавигационного оборудования.

Инженерный и технологический сервис НПФ, АО

194292, Санкт-Петербург,
ул. Домостроительная, д. 2 npfets.ru
+7 (812) 321-61-61 npfets@npfets.ru

Услуги:

- проектирование сварочных комплексов, подготовка производства и оснастка.

Инфаст, ООО

198032, Ленинградская обл., п. им. Тельмана,
ул. Красноборская, д. 8 infast.ru
+7 (812) 920-07-79 info@infast.ru

Услуги:

- отделка и обустройство помещений.

Кольское предприятие «ЭлектроРадиоАвтоматика», АО

184682, Мурманская обл., Снежногорск,
Филиал СРЗ Нерпа АО «ЦС «Звездочка» корп. 5 kpera.ru
+7 (81530) 6-73-00 post@kpera.ru

Услуги:

- ремонт, монтаж, наладка электрооборудования, средств автоматики, радиосвязи.

Крансервис, ЗАО

414016, Астрахань,
ул. Артема Сергеева, д. 22А caspiancrane.ru
+7 (8512) 58-65-72 office@caspiancrane.ru

Услуги:

- ремонт и техобслуживание судов;
- аварийный ремонт судов на рейде, выезд мобильных бригад.

Ладога ПСК, ООО

188518, Ленинградская обл., д. Яльгелево,
ул. Весенняя, стр. 1/5, пом. 1 pskladoga.ru
+7 (812) 643-66-82 info@ladogapsk.ru

Услуги:

- ремонт судового оборудования.

Лотта ПКФ, ООО

199178, Санкт-Петербург,
7-линия В.О., д. 76А, пом. 211 lotta.spb.ru
+7 (812) 332-33-89 info@lotta.spb.ru

Услуги:

- корпусные и достроечные работы в судостроении, судоремонте и переоборудовании судов, в том числе работы с алюминиевыми конструкциями;
- покраска;
- изготовление различных металлоконструкций.

МебельСтрой, ООО

350910, Краснодар, п. Пашковский,
ул. Гоголя, д. 60/3
+7 (918) 464-81-00 blagodar93@mail.ru

Услуги:

- монтаж корпусной судовой мебели.

Меридиан, ООО

197101, Санкт-Петербург,
ул. Дивенская, д. 5А spbmeridian.com
+7 (812) 309-81-79 office@spbmeridian.com

Услуги:

- комплексная достройка судов (дизайн судовых помещений и подготовка РКД, зашивка помещений, монтаж мебели и камбузного оборудования).

Морские автоматизированные системы, ООО

198035, Санкт-Петербург,
ул. Гапсальская, д. 1, корп. 1О mas-spb.com
+7 (812) 200-87-00 office@mas-spb.com

Услуги:

- ремонт, настройка и модернизация судовых систем автоматизации, ремонт ДВС.

Морские решения, ООО

197183, Санкт-Петербург,
ул. Школьная, д. 7А, офис 11-Н ms-rus.com
+7 (921) 962-38-92 office@ms-rus.com

Услуги:

- ремонт дейдвудных уплотнений.

Морской инженерный сервис, ООО

298324, Керчь,
ул. Ульяновых, д. 1Б moskerch.ru
+7 (978) 773-62-40

Услуги:

- монтаж, настройка и техобслуживание радио-навигационного оборудования.

Морской сервис Эллинг, ООО

414015, Астрахань,
ул. Дзержинского, д. 80/86 ellingship.ru
+7 (905) 361-66-66 zakaz@ellingship.ru

Услуги:

- ремонт судовых дизелей и топливной аппаратуры, вспомогательных механизмов и электрооборудования, турбин, насосов, котлов, сепараторов, рулевых машин и исполнительных механизмов, трубопроводов, холодильного оборудования и систем кондиционирования.

Мортехсервис, ОАО

163020, Архангельск,
ул. Мосеев остров, д. 5, офис 2 mortehs.ru
+7 (8182) 23-22-62 mtspdo@yandex.ru

Услуги:

- ремонт корпусных конструкций, устройств, механизмов, трубопроводов;
- настройка и техобслуживание оборудования.

Мустово, ООО

198095, Санкт-Петербург,
ул. Швецова, д. 12, корп. 2Б, пом. 1-Н mustovo.ru
+7 (812) 676-02-26 teplo@mustovo.ru

Услуги:

- производство работ по термоизоляции с использованием судовой пенополиуретановой теплоизоляции.

Нева Волга Ладога, ООО

196084, Санкт-Петербург,
ул. Заставская, д. 3А ship-repair.nvlspb.ru
+7 (812) 606-66-32 info@nvlspb.ru

Услуги:

- корпусные и судоремонтные работы (доковый ремонт, плановый ремонт, замена сменно-запасных частей);
- мобильные судоремонтные бригады для ремонта судов на воде;
- работы по строительству корпусов, монтаж оборудования.

Нипром, ООО

196006, Санкт-Петербург,
ул. Ташкентская, д. 24А, пом. 1-Н oooniprom.ru
+7 (994) 417 68 95 nipromooo@gmail.com

Услуги:

- пескоструйная очистка металлоконструкций;
- окраска металлоконструкций;
- низкочастотная виброобработка металлоконструкций для снятия остаточных напряжений.

Нордвег, АО

198097, Санкт-Петербург,
пр. Стачек, д. 47, корп. 2Ю nordweg.ru
+7 (812) 320-27-71 shiprepair@nordweg.ru

Услуги:

- монтаж, ремонт, обслуживание люковых/палубных закрытий, рам, аппарелей;
- нестандартного оборудования с различными типами приводов;
- монтаж и обвязка рыбных фабрик, рыбомучных установок.

Норд Марин, ООО

163061, Архангельск,
ул. Воскресенская, д. 85, корп. 1 nm-company.ru
+7 (8182) 66-09-52 nm@nm-company.ru

Услуги:

- корпусные, сварочные, трубопроводные работы;
- ремонт судового оборудования и механизмов.

Полема, АО

300016, Тула,
пр. Пржевальского, д. 3 polema.net
+7 (4872) 25-06-68 polema@metholding.com

Услуги:

- ремонт и восстановление рабочих поверхностей деталей напылением и наплавкой.

Промышленный обогрев, ООО

197345, Санкт-Петербург,
ул. Мебельная, д. 12, корп. 1, оф. 705 sst-marine.ru
+7 (812) 243-97-97 infofo@sst.ru

Услуги:

- монтаж, пусконаладка и сервисное обслуживание систем электрообогрева для судов и портовой инфраструктуры.

PM-стил, ООО

192019, Санкт-Петербург,
ул. Седова, д. 11АЦ rm-steel.com
+7 (812) 318-00-15 info@rm-steel.com

Услуги:

- дробеструйная обработка, термообработка, перекат всех видов сортового проката, плазменная резка профилей и листовой стали.

Северная гавань СК, ООО

197343, Санкт-Петербург,
ул. Матроса Железняка, д. 57А, пом. 128-Н... sksevgavan.ru
+7 (812) 454-59-99 office@sksevgavan.ru

Услуги:

- ремонт корпусных конструкций, устройств, механизмов, трубопроводов.

Сидевайс, ООО

198152, Санкт-Петербург,
ул. Новостроек, д. 29 seadevice.ru
+7 (812) 627-02-71 info@seadevice.ru

Услуги:

- полный комплекс судовых электромонтажных работ;
- трассировка, слесарное насыщение, затяжка кабельных трасс, установка и подключение оборудования, пуско-наладочные работы;
- разработка и согласование проектной документации.

СМК Альтернатива, ООО

164500, Северодвинск,
Архангельское шоссе, д. 31А, офис 300 .smk.alternativa.ru
+7 (8184) 58-98-98

Услуги:

- судоремонт, модернизация, утилизация;
- подрядные работы, предоставление персонала.

Союз-Ремонт, АО

690001, Владивосток,
ул. Дальзаводская, д. 2 soyuzremont.ru
+7 (423) 227-57-14 sr@soyuzremont.ru

Услуги:

- подрядные работы по монтажу, пусконаладке, ремонту электрооборудования, систем автоматизации.

Спецморсервис, ООО

198035, Санкт-Петербург,
ул. Двинская, д. 10, корп. 3, офис 810 specmorservice.com
+7 (962) 691-66-16 info@specmorservice.com

Услуги:

- ремонт, дефектация, освидетельствование корпусов судов и оборудования.

Стронгбокс, ООО

188820, Ленинградская обл., Рощино,
ул. Круговая, д. 10 strongboxes.ru
+7 (812) 646-33-29 info@strongboxes.ru

Услуги:

- монтаж судовой мебели и отделка помещений.

Судовые Проекты и Технологии, ООО

199226, Санкт-Петербург,
ул. Кораблестроителей, д. 16, корп. 2А ooospit.ru
+7 (812) 643-55-21 info@ooospit.ru

Услуги:

- достроечные работы (монтаж изоляции, мебели и оборудования, трубопроводов, зашивка внутренних помещений);
- судоремонт (люковые закрытия, гидравлика, трубопроводы).

Сулак, ООО

194044, Санкт-Петербург,
ул. Чугунная, д. 20А, корп. 111sulak.spb.ru
+7 (812) 320-99-12SULAK10@rambler.ru

Услуги:

• сборочно-сварочные работы.

Тексон, ООО

127238, Москва,
Локомотивный проезд, д. 21/5, офис 310texcon.ru
+7 (495) 150-20-21info@texcon.ru

Услуги:

• пусконаладочные работы, техническое обслуживание и ремонт котельного оборудования.

Технологии точных систем, ООО

198184, Санкт-Петербург,
Канонерский остров, д. 41АБ, пом. 176pstts.com
+7 (812) 713-94-80m@pstts.com

Услуги:

• монтаж, пусконаладочные работы, техническое обслуживание и ремонт электрооборудования и устройств автоматизации.

Циклон, ООО

195797, Санкт-Петербург,
Полюстровский пр., д. 28Лcyclon.ru
+7 (812) 748-21-10ciclonspb@yandex.ru

Услуги:

• судоремонт.

ЭлектроРадиоАвтоматика, АО

190031, Санкт-Петербург,
пер. Гривцова, д.1/64eraspb.ru
+7 (812) 571-39-19era@eraspb.ru

Услуги:

• полный цикл электромонтажных и пуско-наладочных работ.

Элемент ПО, ООО

192289, Санкт-Петербург,
Грузовой проезд, д. 13po-element.ru
+7 (812) 441-29-90info@po-element.ru

Услуги:

• ремонт, монтаж и испытания судовой арматуры.

ЭРА Владивостокское предприятие, АО

690005, Владивосток,
ул. Пионерская, д. 1eravlad.ru
+7 (823) 246-78-49mail@eravlad.ru

Услуги:

• монтаж и пуско-наладка оборудования электроавтоматики, радио- и проводной связи, навигации, сигнализации, автоматики вентиляции.

Эра Зеленодольское предприятие, АО

422540, Республика Татарстан, Зеленодольск,
ул. Столичная, д. 30zpera.ru
+7 (84371) 3-39-22era@zpera.ru

Услуги:

• электромонтажные и пусконаладочные работы по схемам сильного и слабого тока.

Эра Светловское предприятие, АО

238340, Калининградская обл., Светлый,
ул. Л. Чайкиной, д. 1erasvetly.ru
+7 (4012) 31-36-53office@erasvetly.ru

Услуги:

• электромонтажные и электроремонтные работы;
• монтаж электросхем судовой автоматики, сигнализации и КИП.



Дана, НПП, ООО

450007, Республика Башкортостан, Уфа,
ул. Надежды, д. 1/3 nppdana.ru
+7 (347) 246-42-58 npp.dana@gmail.com

Производство:

- надувные спасательные плоты спускаемого и сбрасываемого типа, эвакуационные системы;
- лежачки, устройства хранения и сброса плотов.

Искож, АО

452680, Республика Башкортостан, Нефтекамск,
ул. Магистральная, д. 2 iskosh.ru
+7 (34783) 2-00-50 priem@iskosh.ru

Производство:

- плоты спасательные надувные.

Курс ЦНИИ, АО (входит в Концерн «Моринформсистема-Агат»)

105187, Москва,
ул. Кирпичная, д. 34А kyrs.ru
+7 (495) 365-11-53 mail@kyrs.ru

Разработка, производство, сервис:

- персональные аварийные устройства АИС «Человек за бортом».

Мнев и Ко, ООО

192177, Санкт-Петербург,
3-й Рыбацкий проезд, д. 3 mnev.ru
+7 (812) 331-88-11 sekretar@mnev.ru

Разработка, производство:

- надувные лодки.

Морские спасательные средства НПП, ООО

198095, Санкт-Петербург,
ул. Розенштейна, д. 21А slsa.ru
+7 (800) 600-47-41 zakaz@slsa.ru

Производство:

- спасательные плоты;
- сигнальные огни спасательных средств.

Пелла-Фиорд, ЗАО

187330, Ленинградская обл., Отрадное,
ул. Центральная, д. 4 pellaifiord.ru
+7 (812) 380-40-91 pellaifiord@mail.ru

Производство:

- спасательные и дежурные шлюпки открытого типа тросового спуска;
- спасательные шлюпки тросового спуска танкерного исполнения;
- спасательные шлюпки свободного падения в обычном и танкерном исполнении.

Производственный комбинат, ООО

198184, Санкт-Петербург,
Канонерский остров, д. 27 prodep.ru
+7 (812) 575-45-39 mail@prodep.ru

Производство:

- дежурные надувные шлюпки, надувные лодки.

Севастопольский радиозавод, ООО

299053, Севастополь,
ул. Вакуленчука, д. 29/4А sevradiozavod.ru
+7 (8692) 59-00-03 sevradiozavod@yandex.ru

Разработка, производство:

- аварийные буи;
- радиолокационные передатчики АИС и ответчики;
- приборы для диагностики и контроля оборудования ГМССБ.

Спасательные плоты, ООО

603098, Нижний Новгород,
ул. Артельная, д. 20, корп. 1 spaspplot.ru
+7 (831) 430-14-34 info@spaspplot.ru

Производство:

- спасательные плоты вместимостью 10 и 25 человек.

Судостроение Судоремонт, ООО

603028, Нижний Новгород,
Спортсменский пер., д. 12 sb-sr.com
+7(831) 265-80-11 info@sb-sr.com

Производство:

- спускоподъемные устройства для катеров, дежурных и спасательных шлюпок (спасательных плотов);
- спасательные шлюпки и плоты;
- эвакуационные системы закрытого типа.

Топ Марин Компания, ООО

198095, Санкт-Петербург,
ул. Маршала Говорова, д. 43А topmarine.ru
+7 (812) 679-05-71 mail@topmarine.ru

Производство, сервис:

- аварийно-спасательный инвентарь.

Уфимский завод эластомерных материалов, изделий и конструкций, АО

450006, Уфа,
ул. Пархоменко, д. 156 uzemik.ru
+7 (347) 223-91-94 commotdel@uzemik.ru

Производство:

- плоты спасательные надувные.

Циклон, ООО

195797, Санкт-Петербург,
Полостровский пр., д. 28Л ciclon.ru
+7(812) 748-21-10 ciclonspb@yandex.ru

Производство:

- спасательные плоты;
- спасательные жилеты;
- сигнальное оборудование.

Ярославский радиозавод, ПАО (входит в Концерн «РТИ Системы»)

150010, Ярославль,
ул. Марголина, д. 13 yarz.ru
+7 (4852) 42-66-56 yarz@yarz.ru

Разработка, производство:

- аварийно-спасательные средства связи, в том числе работающие в системе Коспас-Сарсат.

АВА Гидросистемы, АО

195009, Санкт-Петербург,
Кондратьевский пр., д. 2 hydrosystem.ru
+7 (812) 449-03-36 ava1@hydrosystem.ru

Разработка, производство:

- следящие приводы водомётных движителей и систем успокоения качки;
- гидроприводы винторулевых колонок;
- гидрооборудование рулевых систем судов
- гидрооборудование земснарядов и рыбопромысловых судов.

Амурский судостроительный завод, ПАО

681000, Хабаровский край, Комсомольск-на-Амуре,
ул. Аллея Труда, д. 1 асзкмс.рф
+7 (4217) 57-34-83 email@amurshipyard.ru

Производство:

- запорная арматура диаметром 150-500 мм.

Армалит Машиностроительный завод, АО

198097, Санкт-Петербург,
ул. Трефолева, д. 2 armalit.ru
+7 (812) 603-40-77 market@armalit.ru

Разработка, производство, сервис:

- судовые насосы;
- судовая трубопроводная арматура;
- штуцерно-торцевые соединения;
- гибкие соединения, рукава высокого давления;
- соединительные элементы трубопроводов;
- пневмораспределители;
- системы управления судовой арматурой (электрические, пневмо- и гидро- приводы, системы управления нижнего уровня (шкафы управления с источниками бесперебойного питания), гибкие и валиковые приводы).

Армас КБ (входит в АО «ЦТСС»)

198097, Санкт-Петербург,
ул. Трефолева, д. 4 sstc.spb.ru
+7 (812) 252-29-26 info@sstc.spb.ru

Разработка, производство:

- судовая трубопроводная запорная арматура.

Арматэк, АО

197374, Санкт-Петербург,
Стародеревенская ул., д. 11, корп. 3А armatek.ru
+7 (812) 445-71-04 post@armatek.ru

Производство:

- трубопроводная арматура;
- шкафы управления электроприводами арматуры.

Аскольд, ПАО

692337, Приморский край, Арсеньев,
ул. Заводская, д. 5 ascold.ru
+7 (42361) 4-85-00 info@ascold.ru

Производство:

- трубопроводная арматура.

АЭМ-технологии, АО Филиал «Атоммаш»

(входит в АО «Атомэнергомаш»)

347360, Ростовская обл., Волгодонск,
Жуковское шоссе, д. 10 aemtech.ru
+7 (8639) 29-29-29 office@atommash.ru

Производство:

- клапаны, пневмораспределители.

Буревестник Завод, ПАО (входит в ЦТСС)

188305, Ленинградская обл., Гатчина,
ул. Соборная, д. 31 zavodburevestnik.ru
+7 (812) 314-17-85 info@zavb.ru

Разработка, производство:

- клапаны, затворы, краны, фильтры.

Варяг Завод, ПАО

690105, Владивосток,
ул. Русская, д. 94А varyag.ru
+7 (423) 232-91-55 mail@varyag.ru

Разработка, производство:

- изделия общесудовой системы гидравлики.

Винета, ООО

187026, Ленинградская обл., Никольское,
Ульяновское шоссе, д. 5Г vineta.ru
+7 (812) 493-50-48 info@vineta.ru

Разработка, производство:

- оборудование систем водоснабжения.

Волнар, ООО

400093, Волгоград,
ул. Мясникова, д. 17 volnar.ru
+7 (8442) 79-82-45 info@volnar.ru

Разработка, производство:

- насосы высокого давления для опреснителей и систем пожаротушения.

Вымпел Судостроительный завод, АО

152912, Ярославская обл., Рыбинск,
ул. Новая, д. 4 vympel-rybinsk.ru
+7 (4855) 20-23-00 post@vympel-rybinsk.ru

Производство:

- шаровые затворы;
- задвижки.

Гидромаш НПО, АО (входит в ПАТМ Холдинг)

129626, Москва,
ул. 2-я Мытищинская, д. 2 gidromash.com.ru
+7 (495) 687-35-55 info@gidromash.ru

Разработка, производство:

- судовые насосы;
- насосные агрегаты.

Гидрофорс, ООО

123022, Москва,
ул. 2-я Звенигородская, д. 13, стр. 41 hydro-force.ru
+7 (495) 663-37-02 info@hydro-force.ru

Производство:

- гидравлические цилиндры.

Дальзавод Центр судоремонта, АО (входит в ДЦСС)

690001, Владивосток,
ул. Дальзаводская, д. 2 csdalmazvod.ru
+7 (423) 222-02-10 office@dalzavod.ru

Производство:

- системы трубопроводов и арматура к ним.

Завод им. Гаджиева, АО

367013, Республика Дагестан, Махачкала,
ул. Юсупова, д. 51 zavodgadzieva.ru
+7 (8722) 68-13-66 aozg-marketing@mail.ru

Разработка, производство:

- электронасосы;
- затворы поворотные с различными приводами.

Заволжский завод металлоизделий, ООО

606524, Нижегородская обл., Заволжье,
ул. Железнодорожная, д. 1, zmetiz.ru
+7 (831) 228-15-16 info@zmetiz.ru

Производство:

- судовая арматура.

Звезда Дальневосточный завод, АО (входит в ДЦСС)

692809, Приморский край, Большой Камень
ул. Степана Лебедева, д. 1 fes-zvezda.ru
+7 (42335) 5-11-40 dvzzvezda@dvzz.ru

Производство:

- трубопроводы для любых видов проводимых сред с рабочим давлением до 600 кг/см².

Инмор, ООО

198216, Санкт-Петербург,
ул. Автомобильная, д. 8 inmor.ru
+7 (812) 333-33-89 inmor1@inmor.ru

Производство:

- трубопроводная запорная арматура (клапаны, задвижки, фильтры, захлопки);
- дистанционные приводы.

Катайский насосный завод, АО (входит в ПАМ Холдинг)

641700, Курганская обл., Катайск,
ул. Матросова, д. 1 knz.nt-rt.ru
+7 (35251) 2-90-26 kyt@nt-rt.ru

Разработка, производство, сервис:

- центробежные насосы для пресной и морской воды.

Киров-Энергомаш Завод, АО

198097, Санкт-Петербург,
пр. Стачек, д. 47 kz-energo.spb.ru
+7 (812) 331-08-00 energomash@kzgroup.ru

Разработка, производство:

- электронасосные агрегаты.

Компенсатор НПП, АО

198096, Санкт-Петербург,
ул. Корабельная, д. 6, корп. 7, литера ЕС kompensator.ru
+7 (812) 346-88-78, 346-88-98 mail@kompensator.ru

Разработка, производство:

- сильфонные компенсаторы, сильфонные компенсационные устройства и сильфонные уплотнения диаметром от 50 до 5000 мм для трубопроводных систем.

Научно-производственное предприятие «Компенсатор»

Разработка, производство и поставка сильфонных компенсаторов и сильфонных уплотнений для судостроения и судоремонта

Производство мембранных элементов резервуаров для хранения и транспортировки СПГ

Лицензии и сертификаты:

- сертификат, удостоверяющий наличие системы менеджмента качества ГОСТ Р ИСО 9001-2015 (ISO 9001:2015);
- лицензия на проектирование и изготовление оборудования для атомных станций;
- свидетельство Морского Регистра; • свидетельство Российского Речного Регистра



198096, г. Санкт-Петербург, ул. Корабельная, д. 6, корп. 7, лит. ЕС
Тел.: +7 (812) 346-88-78, факс: +7 (812) 784-97-30, e-mail: mail@kompensator.ru, www.kompensator.ru

Конар, АО

454135, Челябинск,
ул. Енисейская, д. 8 konar.ru
+7 (351) 216-80-80 document@konar.ru

Производство:

• фланцы, детали трубопроводов, крепеж.



Красное Сормово Завод, ПАО

603951, Нижний Новгород,
ул. Баррикад, д. 1 krsormovo.nnov.ru
+7 (831) 229-61-05 info@krsormovo.ru

Производство:

• гидроцилиндры.

Курс НПО, ООО

141700, Московская обл., Долгопрудный,
Лихачевский проезд, д. 26 nasos-km.ru
+7 (812) 448-80-43 nasos-spb@mail.ru
+7 (495) 642-72-10 zavodnasos.com

Разработка, производство:

• центробежные консольные моноблочные насосы.

Лебедянский машиностроительный завод, ООО

(входит в ГК «Борец»)

399611, Липецкая обл., Лебедянь,
ул. Машиностроителей, д. 1 borets.ru
+7 (47466) 7-38-00 office@lmz.borets.ru

Производство:

• насосы для спецсудостроения.

Ленпромарматура, ООО

199106, Санкт-Петербург,
ул. Шкиперский проток, д. 18-8Л lenpromarmatura.ru
+7 (812) 386-10-76 v@lenpromarmatura.ru

Разработка, производство:

• донная/бортовая арматура и арматура трубопроводов (клапаны, задвижки, затворы).

Ливгидромаш ГМС, АО (входит в Группу ГМС)

303851, Орловская обл., Ливны,
ул. Мира, д. 231 hms-livgidromash.ru
+7 (48677) 7-80-03 sbyt@hms-livgidromash.ru

Производство:

• насосы для нефтепродуктов, воды, химически активных сред.



МОРСКИЕ НАСОСЫ КММ

Научно-Производственное Объединение «Курс» выпускает электронасосы марки КММ центробежные одноступенчатые в морском исполнении для перекачивания воды, химически агрессивных опасных жидкостей, светлых нефтепродуктов.

Насосы производятся в материальных исполнениях из чугуна, углеродистой или нержавеющей стали. Рабочие колеса насосов выполняются из композиционного материала, стойкого к морской воде и большинству агрессивных жидкостей. Для перекачивания сред с твердыми включениями возможно изготовление насосов с полукрытым рабочим колесом из нержавеющей стали.

Типоразмерный ряд серийно выпускаемых насосов обеспечивает возможность подбора эффективного оборудования в диапазоне подач от 3 до 700 м³/ч при напоре до 90 м. Ведется постоянная работа по расширению типоразмерного ряда и совершенствованию выпускаемой продукции.

141701, Московская обл.,
г. Долгопрудный,
Лихачевский проезд, д. 26

тел.: 8 495 642-72-10
www.zavodnasos.com
e-mail: ooo-kurs@bk.ru

196105, Санкт-Петербург,
ул. Проф. Качалова, 9

тел: 8 812 4488043
www.nasos-km.ru
e-mail: nasos-spb@mail.ru





25 лет
ПНЕВМАКС
1998 → 2023

Получено одобрение Морского и Речного регистров

- 1 Гидросистема и система управления рулевой машины судна
- 1 ДРК - Циркуляционные системы смазки винто-рулевых колонок и гидросистемы привода поворота ВРК
- 1 Силовые гидростанции (открытый и закрытый контур) привода фрезы земснаряда
- 1 Силовые маслостанции привода гидравлических судовых лебедок
- 1 Гидропривод судовой арматуры
- 1 Вспомогательные гидравлические системы судна
- 1 Гидропривод подруливающих устройств
- 1 Качественная клапанная аппаратура европейского производства
- 1 Гидростанции и системы смазки для судовых и портовых кранов
- 1 Стенды промывки гидравлических систем судна
- 1 Гидроцилиндры стандартного и специального исполнения



Судостроение и морская техника



Офисы во всех
регионах
России

Собственное
производство

1000+
станций в год



RU СДЕЛАНО
В РОССИИ

📍 Московская область, г. Химки,
Коммунальный проезд, вл. 30
☎ +7 (495) 739-39-99 ✉ mail@pneumax.ru

ПНЕВМАКС
Создаём движение

Лопастные гидравлические машины, АО

115184, Москва,
3-й Угрешский проезд, д. 6 aolgm.ru
+7 (495) 677-73-16 sk@aolgm.ru

Разработка, производство, сервис:

- центробежные вертикальные, самовсасывающие насосы;
- центробежные погружные насосы;
- охлаждающие насосы главных двигателей и вспомогательных механизмов;
- насосы и системы для перекачки СПГ.

Металкомп, АО

198096, Санкт-Петербург,
ул. Корабельная, д. 6, корп. 7, литера ЕС metalcomp.ru
+7 (812) 784-14-87 mail@metalcomp.ru

Разработка, производство:

- трубопроводная концевая арматура (фланцы, фитинги, штуцеры, крепеж);
- редукторы и гидроприводы;
- фильтры;
- металлические гибкие шланги и трубопроводы.

Молот-Механика Завод, ООО

299003, Севастополь,
ул. Кожанова, д. 12 zavod-molot.com
+7 (8692) 54-51-13 zavod-molot@hotmail.com

Производство:

- агрегаты электронасосные центробежные.

МТ-Групп, ООО

190020, Санкт-Петербург,
ул. Бумажная, д. 16А marinetec.com
+7 (812) 309-46-46 office@marinetec.com

Производство, сервис:

- общесудовые насосы МТ.

Московский насосный завод, ООО

143006, Московская обл., Одинцово,
ул. Транспортная, д. 2 mos-nasos.ru
+7 (495) 593-09-81 sbyt@mos-nasos.ru

Производство, сервис:

- судовые насосы переносные для морской воды.

АКЦИОНЕРНОЕ ОБЩЕСТВО МЕТАЛКОМП

Машиностроительное предприятие АО «Металкомп» основано в 1979 году. Основным направлением деятельности является производство продукции для нужд судо- и кораблестроения.

Продукция:

- амортизирующие элементы, амортизационные блоки и корабельные сборные амортизаторы различных конструкций, виброизолирующие платформы;



- подъемно-подвесные устройства и грузоподъемные механизмы;
- металлическое емкостное оборудование и обечайки;
- дельные вещи, изделия и детали судовых устройств;
- палубные устройства, оборудование и механизмы;
- металлические гибкие шланги и трубопроводы;
- редукторы и гидроприводы;
- судовая арматура и изделия.
- трубопроводная концевая арматура - фланцы, фитинги, штуцеры, крепеж.



Услуги металлообработки:

- токарные работы;
- токарные работы на ЧПУ;
- фрезерные работы;
- токарно-карусельные работы;
- координатно-расточные работы;
- слесарно-сборочные работы;
- заготовительные работы.



Лицензии и сертификаты:

- лицензия Минпромторга России на производство и реализацию ВВТ;
- сертификат, удостоверяющий наличие системы менеджмента качества ГОСТ Р ИСО 9001:2015 и ГОСТ РВ 0015-002-2012;
- сертификаты таможенного союза;
- лицензии Федеральной службы по экологическому, техническому и атомному надзору;
- лицензии на проектирование и изготовление оборудования для атомных станций;
- свидетельства Российского Морского и Речного Регистров.

Россия, 198096, Санкт-Петербург, ул. Корабельная, д. 6, корпус 7, литера ЕС
Тел.: +7 (812) 409-14-45, факс: +7 (812) 783-35-83, e-mail: mail@metalcomp.ru, www.metalcomp.ru

МСС, ООО

199226, Санкт-Петербург,
Морская наб., д. 15Б, пом. 2Н..... morsudsnsab.ru
+7 (812) 622-03-24..... info@morsudsnsab.ru

Производство:

- судовая запорная арматура;
- насосные установки.

Невский судостроительно-судоремонтный завод, ООО



187320, Ленинградская обл., Шлиссельбург,
Фабричный остров, д. 2..... nssz.ru
+7 (812) 335-25-60..... sec2@nssz.ru

Разработка, производство:

- гидроцилиндры люковых закрытий.

Обуховское, АО

196084, Санкт-Петербург,
ул. Цветочная, д. 7Л..... obuhovskoe.ru
+7 (812) 380-12-19..... info@obuhovskoe.ru

Разработка, производство, сервис:

- гидравлические и насосные станции;
- гидравлические приводные механизмы;
- гидравлические цилиндры и домкраты;
- системы управления гидравликой.

Орион НПП, ООО

196641, Санкт-Петербург, п. Металлострой,
дорога на Металлострой, д. 12М..... npp-orion.ru
+7 (812) 607-77-10..... ooo@npp-orion.ru

Разработка, производство, сервис:

- насосные механизмы и станции;
- клапаны, регуляторы расхода, делители потока;
- редукторы гидравлические;
- гидрозамки двухсторонние;
- гидроцилиндры и гидропанели.

Поли-Тех, ООО

188301, Гатчина,
ул. 120-й Гатчинской дивизии, д. 1Д..... poli-teh.ru
+7 (921) 955-06-58..... poli-teh@yandex.ru

- Производство подвесов трубопроводов и деталей соединения трубопроводов:

- фланцы;
- штуцерно-торцевые соединения;
- стаканы переборочные;
- рукавные соединения;
- шпигаты с обратным клапаном;
- приводы управления судовой арматурой.

Прогресс ФНПЦ, ФГУП

644018, Омск,
ул. 5-я Кордная, д. 4..... progress-omsk.ru
+7 (3812) 56-14-72..... info@progress-omsk.ru

Разработка, производство:

- гибкие вставки в трубопроводы.

ПК МС, ООО

188508, Ленинградская обл., Ломоносовский р-н,
Южная часть промзоны «Горелово»,
квартал 2, д. 31 pk-ms.ru
+7(812) 305-20-47 info@pk-ms.ru

Разработка, производство:

- приводы валиковые управления судовой арматурой;
- шпигаты палубные;
- коробки грязевые;
- фонари смотровые трубопроводов;
- втулки палубные;
- штуцерно-торцевые соединения;
- патрубки приемные;
- наконечники к патрубку приемному;
- сетки межфланцевые;
- фланцы судовые;
- стаканы переборочные;
- сетки приемные, стальные и медные;
- закрытия шпигатов;
- протекторы кольцевые межфланцевые;
- решетки приемных подводных отверстий.

Пролетарский завод, ПАО



192029, Санкт-Петербург,
ул. Дудко, д. 3 proletarsky.ru
+7 (812) 600-12-80 info@proletarsky.ru

Разработка, производство:

- изделия систем гидравлики (гидромоторы, распределители, замки гидравлические, насосы);
- электропитательные насосы;
- питательные турбонасосные агрегаты.

Реком Завод деталей трубопроводов, ООО

192019, Санкт-Петербург,
ул. Профессора Качалова, д. 11В zavod-rekom.ru
+7 (812) 777-50-10 rekom@zavod-rekom.ru

Производство:

- трубопроводная арматура;
- фланцевые соединения, крепежные изделия, уплотнения, соединительные детали трубопроводов, фитинги.

Рунитор, ООО

199226, Санкт-Петербург,
Шкиперский проток, д. 20 runitor.ru
+7 (812) 243-11-51 info@runitor.ru

Разработка, производство, сервис:

- гидравлические станции.

Севастопольский морской завод, филиал АО «ЦС «Звездочка»



299001, Севастополь,
ул. Героев Севастополя, д.17..... starsmz.ru
+7 (985) 510-00-67..... zavod@starsmz.ru

Производство:

- системы трубопроводов.

Северная Миля Производственная Компания, ООО

198095, Санкт-Петербург,
Химический пер., д. 15Д nordmile.ru
+7 (812) 332-16-14 nordmile@nordmile.ru

Производство:

•судовая арматура и приводы к ней.



Северное машиностроительное предприятие ПО, АО

164500, Архангельская обл., Северодвинск,
Архангельское шоссе, д. 58 sevmash.ru
+7 (8184) 50-47-17 smp@sevmash.ru

Разработка, производство, сервис:

•оборудование и устройства для систем гидравлики;
•гидроцилиндры.



СКБ котлостроения, ОАО

198097, Санкт-Петербург,
пр. Стачек, д. 47Ц, каб. 415 skbk.ru
+7 (812) 322-23-77 info@skbk.ru

Разработка, производство:

•трубопроводная арматура (клапаны, водоуказатели,
заслонки).

Славянский судоремонтный завод, ПАО

692701, Приморский край, п. Славянка,
ул. Весенняя, д. 1 ssrz.ru
+7 (42331) 4-67-33 general@ssrz.ru

Производство:

•трубопроводы.

Судовые системы, ООО

196247, Санкт-Петербург,
Ленинский пр., д. 160 shipsystems.spb.ru
+7 (812) 448-13-27 info@shipsystems.spb.ru

Разработка, производство, сервис:

•арматура, детали соединений, трубы для газовых и
гидравлических сред.

Судостроение Судоремонт, ООО

603028, Нижний Новгород,
Спортсменский пер., д.12 sb-sr.com
+7(831) 265-80-11 info@sb-sr.com

Производство:

•заслонки;
•клапаны.

Производство гидравлических трубопроводных соединений, штуцеров, гаек, угольников, тройников и приварных ниппелей из стали **12X18H10T** по **ГОСТ** и **DIN** (аналог **PARKER**) для режимов работы в группе №2 и №3 рабочим давлением до **63 Мпа** и с условными проходами от **6 мм до 42 мм**.

Фланцевых соединений гидравлических трубопроводов из стали **12X18H10T** для трубопроводов высокого давления большого диаметра, размерами от **3/4" до 3"**

Шаровых кранов высокого давления до **55 Мпа** размерностью от **1/4" до 2"**



тел.: +7 (495) 663-37-02 | gaikanippel.ru

Сулак, ООО

194044, Санкт-Петербург,
ул. Чугунная, д. 20А, корп. 111sulak.spb.ru
+7 (812) 320-99-12SULAK10@rambler.ru

Разработка, производство:

- водоотливные погружных электронасосов для откачки пресной и морской воды из затопленных помещений.

Техобеспечение НПО, ООО

198097, Санкт-Петербург,
пр. Стачек, д. 47npo-to.ru
+7 (812) 703-09-23info@npo-to.ru

Производство:

- гидроприводы кранов судовых;
- гидроприводы и системы смазки ВРК и подруливающих устройств, гидроцилиндры.

Тритмент, ООО

187320, Ленинградская обл., Шлиссельбург,
ул. Песочная, д. 38tritment.ru
+7 (812) 679-03-25info@treatmentsh.ru

Производство:

- судовая запорная арматура из черных и цветных металлов.

ЦКБ арматуростроения НПФ, АО

195027, Санкт-Петербург,
пр. Шаумяна, д. 4/1Аckba.ru
+7 (812) 611-10-00info@ckba.ru

Разработка, производство:

- трубопроводная арматура.

ЦКБ машиностроения, АО (входит в АО «Атомэнергомаш»)

190020, Санкт-Петербург,
наб. Обводного канала, д. 138, корп.1Бckbm.ru
+7 (812) 676-63-00postbox@ckbm.ru

Разработка, производство:

- электронасосы;
- фильтрующее оборудование.

ЦНИИ Судового машиностроения, ЗАО

192029, Санкт-Петербург,
ул. Дудко, д. 3sudmash.ru
+7 (812) 640-10-51sudmash@sudmash.ru

Разработка, производство изделий систем гидравлики:

- аксиально-поршневые гидромоторы;
- гидрозамки;
- насосы высокого давления;
- распределители;
- приборы управления.

Эна, АО

141101, Московская обл., Щёлково,
ул. Заводская, д. 14ena.ru
+7 (495) 221-56-10sale@ena.ru

Разработка, производство:

- электронасосы центробежные вертикальные;
- самовсасывающие моноблочные электронасосы;
- электроприводные питательные агрегаты;
- электронасосы циркуляционные;
- насосы центробежные конденсатные;
- насосы вертикальные центробежные двухступенчатые;
- электронасосы центробежные;
- насосы фекальные;
- циркуляционные центробежные моноблочные насосы.

Янтарь Прибалтийский судостроительный завод, АО



236005, Калининград,
пл. Гуськова, д. 1shipyard-yantar.ru
+7 (4012) 61-30-01office@shipyard-yantar.ru

Производство:

- гидроцилиндры.

Судовая трубопроводная арматура предназначена для использования в качестве разобщительных и регулирующих органов в трубопроводах, обслуживающих энергетические, силовые, бытовые и другие специальные установки и устройства судов и кораблей.



Автодизель, ПАО

150040, Ярославль,
пр. Октября, д. 75 ymzmotor.ru
+7 (4852) 58-81-20 reception_ymz@gaz.ru

Производство, сервис:

- дизельные двигатели ЯМЗ 530 (диапазон мощности 130-330 л.с.), ЯМЗ V6 (150-300 л.с.), ЯМЗ V8 (180-450 л.с.);
- дизель-генераторные агрегаты.

Автодизель-сервис-Центр ПК, ООО

150044, Ярославль,
ул. Полушкина Роща, д. 16 sudomotor-yar.ru
+7 (4852) 60-00-30 info@sudomotor-yar.ru

Производство, сервис:

- дизельные конвертированные двигатели на базе ЯМЗ мощностью 60-130 кВт, 140-240 кВт, 360-520 кВт;
- дизель-редукторные агрегаты 90-650 л.с.;
- дизель-генераторы 60-400 кВт.

Алтайский завод дизельных агрегатов, ООО

656012, Алтайский край, Барнаул,
ул. Маяковского, д. 18Д altzda.ru
+7 (3852) 50-29-31 info@altzda.ru

Разработка, производство:

- судовые вспомогательные и аварийные дизель-генераторы мощностью 16-500 кВт;
- судовые дизель-редукторные агрегаты мощностью 75-625 л.с.;
- системы автоматики для судовых энергоустановок.

Винета, ООО

187026, Ленинградская обл., Никольское,
Ульяновское шоссе, д. 5Г vineta.ru
+7 (812) 493-50-48 info@vineta.ru

Разработка, производство:

- конвертированные двигатели ЯМЗ.

Волжский дизель им. Маминых, АО

413850, Саратовская обл., Балаково,
ул. Коммунистическая, д. 124 vdm-plant.ru
+7 (8453) 46-45-08 info@volgodm.ru

Разработка, производство, сервис:

- дизельные и газовые двигатели 6ЧН21/21 (мощностью 264-500 кВт), 8ЧН21/26 (550-1000 кВт) и на их базе дизель-генераторы, дизель-редукторные агрегаты;
- автоматика для двигателей и агрегатов.

ГЦКБ Речфлота НПО, ООО

607600, Нижегородская обл., Богородск,
Дуденевское шоссе, д. 1Б, gckb.ru
+7 (83170) 2-44-54 office@gckb.ru

Производство:

- конвертированные двигатели ЯМЗ и ЗМЗ;
- дизель-редукторные агрегаты на базе двигателей ЯМЗ.

Дагдизель Завод, АО

(входит в Корпорацию «Тактическое ракетное вооружение»)

368300, Республика Дагестан, Каспийск,
ул. Ленина, д. 1, dagdizel.ru
+7 (87246) 5-27-34 info@dagdizel.ru

Производство:

- дизель-генераторы.

Дизельсервис, ООО

192241, Санкт-Петербург,
пр. Славы, д. 52, корп. 1 spbdiesel.ru
+7 (812) 333-18-14 info@spbdiesel.ru

Производство:

- дизель-генераторы и контроллеры автоматизации управления ДГУ;
- дизель-генератор-компрессоры.

Завод подшипников скольжения, АО

392000, Тамбов,
Успенская пл., д. 1/188 plain-bearing.ru
+7 (4752) 47-17-52 zps@plain-bearing.ru

Производство:

- вкладыши подшипников скольжения коленчатого вала, упорных полуколец для судовых ДВС и компрессоров.

Звезда, ПАО

192012, Санкт-Петербург,
ул. Бабушкина, д. 123 zvezda.spb.ru
+7 (812) 362-07-47 office@zvezda.spb.ru

Разработка, производство, сервис:

- высокооборотные дизельные двигатели 500-7400 кВт;
- дизель-генераторы мощностью 315-1000 кВт.

ЗиО-Подольск, АО (входит в АО «Атомэнергомаш»)

142103, Московская обл., Подольск,
ул. Железнодорожная, д. 2, aozio.ru
+7 (495) 747-10-25 zio@eatom.ru

Разработка, производство, сервис:

- производство основного оборудования для реакторных установок.

Калужский турбинный завод, ПАО (входит в «Силовые машины»)

248021, Калуга, ул. Московская, д. 241 paoktz.ru
+7 (4842) 76-70-54 ktz@paoktz.ru

Производство:

- паровые турбины малой и средней мощности;
- турбогенераторы 0,5-6,0 МВ;
- блочные турбоустановки.

Камаз-Вейчай, ООО (площадка Тутаявского моторного завода)

152300, Ярославская обл., Тутаяев,
ул. Строителей, д. 1 kamaz-weichai.ru
+7 (8552) 55-19-61 info_pkk@kamaz.ru

Производство:

- двигатели мощностью 350-1800 кВт.

Кингисеппский машиностроительный завод, ООО

192241, Санкт-Петербург,
пр. Славы, д. 52, корп. 1, пом. 51Н kmz1.ru
+7 (812) 318-52-04, info@kmz1.ru

Производство:

- дизельные двигатели размерности 23/2х30 и комплектующие к ним;
- дизель-генераторы до 500кВт;
- паровые турбины 500-12000 кВт.

Киров-Энергомаш Завод, АО

198097, Санкт-Петербург,
пр. Стачек, д. 47 kz-energo.spb.ru
+7 (812) 331-08-00 energomash@kzgroup.ru

Разработка, производство:

- главные турбозубчатые агрегаты для судов;
- главные турбоагрегаты (паровая турбина и электрогенератор) для атомных ледоколов;
- турбонаддувочные агрегаты;
- автоматические системы управления турбогенераторными установками (ТГУ);
- главные и вспомогательные эжекторы.

Коломенский завод, АО

140408, Московская обл., Коломна,
ул. Партизан, д. 42 kolomnadiesel.com
+7 (496) 613-89-80 kz@kolomnadiesel.ru

Разработка, производство, сервис:

- главные дизельные двигатели Д500 (мощность 4412-7350 кВт), Д49 (1335-4412 кВт), Д42 (1335-1630 кВт), Д200 (800-1730 кВт).

Компания Дизель, ООО

152303, Ярославская обл., Тутаев
ул. Промзона, д. 10, comd.ru
+7 (800) 511-26-61 diz+1332295@comd.ru

Производство:

- судовые вспомогательные и аварийные дизель-генераторы мощностью 10-1000 кВт.

Морская Техника, ГК

190020, Санкт-Петербург,
ул. Бумажная, д. 16А marinetec.com
+7 (812) 309-46-46 office@marinetec.com

Производство:

- дизель-генераторы МТ.

Морские пропульсивные системы, ООО

198095, Санкт-Петербург,
Митрофаньевское шоссе, д. 2, корп. 1 mpsystems.ru
+7 (812) 441-38-07 mail@mpsystems.ru

Производство, сервис:

- двигатели с системой локальной автоматизации;
- дизель-генераторы.

Невские моторы, ООО

196084, Санкт-Петербург,
Московский пр., д. 79А nevskiemotori.ru
+7 (812) 677-07-59 info@nevskiemotori.ru

Производство:

- дизель-генераторы;
- дизель-насосные агрегаты.

НПО Тех, ООО

198095, Санкт-Петербург,
ул. Маршала Говорова, д. 35, корп. 5, офис 24 gktex.ru
+7 (812) 658-46-93 info@gktex.ru

Производство:

- двигатели для катеров и яхт;
- судовые дизельгенераторы;
- системы автоматизации судовых газопоршневых двигателей.

ОДК-Сатурн, ПАО (входит в ОДК)

152903, Ярославская обл., Рыбинск,
пр. Ленина, д. 163 uec-saturn.ru
+7 (4855) 32-81-00 saturn@uec-saturn.ru

Разработка, производство:

- судовые газотурбинные двигатели (мощность свыше 8 МВт);
- судовые газотурбинные электрогенераторы.

ОКБМ им. И.И. Африкантова, АО (входит в АО «Атомэнергомаш»)

603074, Нижний Новгород,
Бурнаковский проезд, д. 15 okbm.nnov.ru
+7 (831) 275-26-40 okbm@okbm.nnov.ru

Разработка, производство, сервис:

- корабельные реакторные установки РИТМ-200.

Патриот НПП, ООО

141983, Дубна,
пр. Науки, д. 16А npp-patriot.ru
+7 (495) 008-19-45 info@npp-patriot.ru

Разработка, производство, сервис:

- подвесные лодочные моторы 100-125 л.с.

Пензадизельмаш, АО (входит в ТМХ)

440034, Пенза,
ул. Калинина, д. 128А pdmz.ru
+7 (8412) 36-92-10 pdmz@pdmz.ru

Производство, сервис:

- дизель-генераторы;
- турбокомпрессоры;
- водяные, масляные и маслоподкачивающие насосы для ДВС.

Пролетарский завод, ПАО

192029, Санкт-Петербург,
ул. Дудко, д. 3 proletarsky.ru
+7 (812) 600-12-80 info@proletarsky.ru

Разработка, производство, сервис:

- судовые газотурбогенераторы.



Регион Пауэр Групп, ООО

123112, Москва,
Пресненская наб., д. 12 regpg.com
+7 (985) 858-99-98 regpg@regpg.com

Производство, сервис:

- дизель-генераторы;
- дизель-редукторные агрегаты.

Ремдизель, ООО

644058, Омск,
ул. Ишимская, д. 2/1 remdiesel.ru
+7 (3812) 45-80-56 post@remdiesel.ru

Производство:

- дизельные двигатели (средне- и высоко-оборотные);
- дизель-генераторы мощностью 10-1000 кВт;
- дизель-редукторные агрегаты мощностью 80-980 л.с.

РУМО, АО

603061, Нижний Новгород,
ул. Адмирала Нахимова, д. 13 aorumo.ru
+7 (831) 215-18-15 info@aorumo.ru

Производство:

- дизельные и газовые установки для речных и морских судов типов ЧН22/28 и ЧН32/40.

Специальное конструкторское бюро турбоагрегатов, ООО

440034, Пенза,
ул. Калинина, д. 128 skbt.ru
+7 (8412) 22-10-12 dirskbt@s7.ru

Производство:

- турбокомпрессоры для судовых дизелей.

Судовые системы, ООО

196247, Санкт-Петербург,
Ленинский пр. д. 160 shipsystems.spb.ru
+7 (812) 448-13-27 info@shipsystems.spb.ru

Разработка, производство, сервис:

- дизель-компрессоры.

Твердизельагрегат ПФК, АО

170017, Тверь,
ул. Коняевская, д. 10 pftkda.com
+7 (4822) 33-27-43 ztda@mail.ru

Разработка, производство, сервис:

- дизельные двигатели, дизель-редукторные агрегаты;
- вспомогательные и аварийные дизель-генераторы;
- системы автоматики, управления и контроля.

Теплоконтроль, ОАО

215503, Смоленская обл., Сафоново,
ул. Ленинградская, д. 18 tcontrol.ru
+7 (48142) 4-26-42 market@tcontrol.ru

Разработка, производство:

- регуляторы температуры для систем охлаждения ДВС.

Тутаевский моторный завод, ПАО

152300, Ярославская обл., Тутаев,
ул. Строителей, д. 1 paotmz.ru
+7 (48533) 2-02-56 info@paotmz.ru

Разработка, производство, сервис:

- судовые двигатели и дизель-генераторы;
- дизель-редукторные агрегаты 320-465 л.с.;
- реверс-редукторные агрегаты.

Уральский дизель-моторный завод, ООО

620017, Екатеринбург,
ул. Розы Люксембург, д. 51 sinaratm.ru
+7 (343) 310-33-00 mail@udmw.ru

Разработка, производство:

- дизельные двигатели и дизель-генераторы.

Уральский турбинный завод, АО

620019, Екатеринбург,
ул. Фронтových бригад, д. 18 utz.ru
+7 (343) 300-21-09 mail@utz.ru

Разработка, производство:

- паровые турбины для АЭУ и вспомогательное оборудование.

Электротяжмаш-Привод, АО

618911, Пермский край, Лысьва,
ул. Пожарского, д. 8 privod-lysva.ru
+7 (34249) 9-15-67 info@privod-lysva.ru

Разработка, производство, сервис:

- турбогенераторы.



Судовая энергетическая установка – главные двигатели, обеспечивающие движение судна, вспомогательные двигатели, работающие на генераторы и снабжающие электроэнергией механизмы, устройства и аппараты различного назначения.



АЗДА

ООО «Алтайский Завод Дизельных Агрегатов»
ЭНЕРГИЯ НАШЕГО ДЕЛА

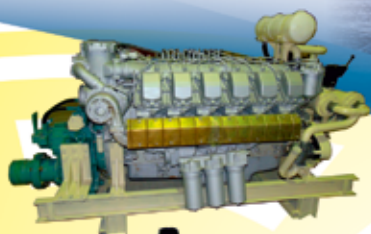

ООО «АЗДА» - разработчик и производитель:

- судовых вспомогательных, аварийных дизель-генераторов, судовых вспомогательных модулей мощностью от 16 до 500 кВт и судовых дизель-редукторных агрегатов мощностью от 75 до 625 л.с. изготовленных по Техническим Условиям, одобренным Российским Речным Регистром и Российским Морским Регистром Судоходства;
- систем автоматики для судовых установок, изготовленных по Техническим Условиям, одобренным Российским Речным Регистром и Российским Морским Регистром Судоходства.



тел.: +7 (3852) 503-582, 502-931, 503-581

www.altzda.ru

kom@altzda.ru

Борский завод металлургии и машиностроения ООО «Метмаш» имеет более чем 100-летнюю историю развития производства. В структуру предприятия входят сталелитейный, кузнечно-прессовый, механосборочный и модельный цеха, центральная лаборатория.

ООО «Метмаш» обладает лицензией ГК Росатом на право изготовления оборудования для ядерных установок № ВО-12-101-4015 от 23 мая 2022 года. Вся продукция производится согласно ГОСТ, ОСТ и ТУ, приемка ФАУ РКО, РМРС. Сертифицированный поставщик АО «ОСК». ООО «Метмаш» - единственный обладатель Патента на полностью сбалансированный якорь.

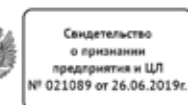
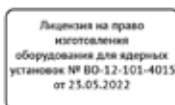

МЕТМАШ

Борский завод металлургии и машиностроения

www.metmash.com

info@metmash.com



ООО «Метмаш» предлагает к поставке продукцию собственного производства:

- **Якоря** Холла, Матросова, ПДС, ПДС балансированные (аналог импортных SPEK, DZ, AC, Boldt, НУТ-12), массой от 25 до 15000 кг с заключением Минпромторга РФ о производстве продукции на территории России;
- **Якоря** чугунные для плавучих предупредительных знаков, сегментные якоря;
- **Гребные винты** цельнолитые обычного класса диаметром до 3000 мм, из сталей марки: 25Л для речного судоходства и 08ГДНФЛ-для морского судоходства с заключением Минпромторга РФ о производстве продукции на территории России;
- **Заготовки** гребных и промежуточных валов длиной до 9800 мм, заготовки баллеров руля;
- **Гребные и промежуточные валы** длиной до 8000 мм, баллеры руля с заключением Минпромторга РФ о производстве продукции на территории России;
- **Гребные валы** с облицовками в т.ч. из нержавеющей стали;
- **Кронштейны** гребных валов из стали марки 08ГДНФЛ;
- **Палубные изделия**: клюза: якорные, буксирные, многороликковые, обделка палубная якорных клюзов, стопора фрикционные, УКЦ, вьюшки, битенги, кнехты, утки стальные, буксирные гаки и другие детали МСП;
- **СЗД** к порталным кранам типов «Альбрехт», «Альбатрос», «Сокол», «Кондор», «Ганц»;
- **Соединения** шаровые для плавучих грунтопроводов ДУ - 300 - 900;
- **Автоматические** сцепные устройства:
 - М-5000 и УМ-6500 для составов судов в бассейнах «М», «МСП»
 - Р100Т-6, О150Т-7, О2006Н-7, УДР-100-3 для толкания судов и большегрузных составов в бассейнах разряда «Р» и «О», СЗД к ним;
- **Изготовление СЗД** для плавкранов КПЛ 5-30 проектов 81040 и Р-99, КПЛ16-30 проектов 81050 и Р108, в т.ч редукторов к ним;
- **Изготовление деталей** для рефулерных и черпаковых земснарядов в т.ч. рефулерные помпы и СЗД к ним; лебедки станковые, папилонажные, свайные, грунтозаборные устройства, устройства перемещения;
- **Муфты** зубчатые, в т.ч. типа 507Б и проч.;
- **Стальное и чугунное литье** массой до 10000 кг, по чертежам Заказчиков;
- **Поковки** массой до 6000 кг в т.ч. из нержавеющей сталей;
- **Мехобработка** в т.ч. зубонарезка на изделиях диаметром до 3000 мм и модулем зуба до 30 мм.

Отдел продаж: (83159) 3-61-04, 2-55-04, 2-55-03, 2-55-07

sales@metmash.com, osokin@metmash.com

www.metmash.com

АБС Гидро, ООО

190020, Санкт-Петербург,
ул. Курляндская, д. 45, офис 1 abshydro.ru
+7 (812) 677-10-53 info@abshydro.ru

Разработка, производство:

- подруливающие устройства, рулевые машины;
- системы управления и АПС рулевыми машинами;
- системы управления и АПС подруливающими устройствами.



Амурский судостроительный завод, ПАО

681000, Хабаровский край, Комсомольск-на-Амуре,
ул. Аллея Труда, д. 1 асзкмс.рф
+7 (4217) 57-34-83 email@amurshipyard.ru

Производство:

- валопроводы, рулевые устройства;
- гребные винты диаметром до 2,5 м;
- дейдвудные трубы.

Анком НПФ, ООО

199155, Санкт-Петербург,
ул. Уральская, д. 18, корп. 8А scwp.ru
+7 (812) 647-02-34 info@scwp.ru

Разработка, производство:

- гребные винты и валы, детали ВРК, линии вала в сборе.

Балаковский судостроительно-судоремонтный завод, ООО (входит в ГК «Вега»)

413800, Саратовской обл., Балаково,
ул. Коммунистическая, д.126 bsrz.ru
+7 (8453) 44-13-22 bsrz@mail.ru

Производство:

- гребные валы.



Балтийский завод, АО

199106, Санкт-Петербург,
ул. Косая линия, д. 16 bz.ru
+7 (812) 324-94-35 propeller@bz.ru

Производство:

- винты гребные фиксированного шага из бронзы, латуны, углеродистых и нержавеющей сталей, лопасти и детали винтов регулируемого шага;
- судовые валы: гребные, упорные, промежуточные;
- дейдвудные устройства;
- детали рулевых устройств, баллеры, рули и составляющие элементы конструкций;
- кронштейны гребных валов.



Оборудование для речных и морских судов

Рулевые машины



Винторулевые колонки



Морские краны и краны-манипуляторы



Подруливающие устройства



Система управления и АПС



Навигационное и иное оборудование



г. Санкт-Петербург,
Курляндская ул., д. 45,
офис 1

Тел.: +7 (812) 677-10-53
Тел.: +7 (921) 090-62-88
Факс: +7 (812) 677 10-57

E-mail: info@abshydro.ru
Сайт: abshydro.ru

Белгородская судверфь, ООО

171530, Тверская обл., пгт. Белый Городок,
ул. Заводская, д. 15 bgsy.ru
+7 (48236) 7-33-17 info@bgsy.ru

Производство:

- гребные валы диаметром до 250 мм и длиной до 8500 мм из черных и цветных металлов.

Борремфлот, АО (входит в СК «Волжское пароходство»)

606480, Нижегородская обл.,
п. Октябрьский borremflot.ru
+7 (83159) 4-51-00 office@borremflot.ru

Производство:

- валы (гребные, промежуточные, подруливающих устройств).

Бригантина, ООО

187021, Ленинградская обл., Федоровское
ул. Малая, д. 13 zavod-steel.ru
+7 (812) 426-14-03 brig-fed@mail.ru

Производство:

- заготовки гребных и промежуточных валов;
- втулки, муфты, оси, дейдвудные трубы;
- заготовки баллеров;
- комплектующие для линии вала.

Винт НПО, Головной филиал АО «ЦС «Звездочка»



121099, Москва,
Новинский б-р, д.11 vintnpo.ru
+7 (495) 255-49-04 msk@vintnpo.ru

Разработка, производство, сервис:

- гребные винты регулируемого и фиксируемого шага;
- движительно-рулевые колонки;
- водометные и крыльчатые движители;
- подруливающие устройства, воздушные движители для СВГ
- выдвижные поворотные колонки.

ГЦКБ Речфлота НПО, ООО

607600, Нижегородская обл., Богородск,
Дуденевское шоссе, д. 16 gckb.ru
+7 (83170) 2-44-54 office@gckb.ru

Производство:

- промежуточные валы.

ДМ Технолджи, ООО

121357, Москва,
ул. Генерала Дорохова, д. 6 jetmarine.ru
+7 (499) 685-28-80 order@jetmarine.ru

Производство:

- водометные движители для катеров.

Завод им. Гаджиева, АО

367013, Республика Дагестан, Махачкала,
ул. Юсупова, д. 51 zavodgadzieva.ru
+7 (8722) 68-13-66 aozg@mail.ru

Разработка, производство, сервис:

- электрогидравлические рулевые машины.

Завод ВРК Сапфир, ООО

119361, Приморский край, Большой Камень,
ул. Степана Лебедева, д. 1
+7 (499) 685-28-80 office@sapphire-pod.ru

Производство:

- винторулевые колонки электрического типа.

Зеленодольский завод им. А.М. Горького, АО

(входит в СК «АК БАРС»)

422546, Республика Татарстан, Зеленодольск,
ул. Заводская, д. 5 zdship.ru
7 (84371) 5-34-48 info@zdship.ru

Производство:

- гребные винты фиксированного шага для судов всех типов (включая суда на подводных крыльях), лопасти для винтов регулируемого шага.

ИжораМетМаш Завод, ООО

196650, Санкт-Петербург, Колпино,
Ижорская промышленная площадка izhorametmash.ru
+7 (812) 645-51-45 izhorametmash@yandex.ru

Производство:

- валы (гребные, упорные, промежуточные), поворотные кольца, баллеры, цилиндры.

Кингисеппский машиностроительный завод, ООО

192241, Санкт-Петербург,
пр. Славы, д. 52, корп. 1, пом 51Н kmz1.ru
+7 (812) 318-52-04, info@kmz1.ru

Производство:

- гребные винты.

Колпинский завод тяжелого машиностроения, ООО

196650, Санкт-Петербург, Колпино,
Ижорский завод, пом. 1Н-9Н kztm.ru
+7 (812) 676-87-36 op@kztm.ru

Производство:

- валы гребные, дейдвудные трубы;
- муфты, баллеры руля.

Конар, АО

454135, Челябинск,
ул. Енисейская, д. 8 konar.ru
+7 (351) 216-80-80 document@konar.ru

Производство:

- механические винторулевые колонки мощностью до 2,5 МВт;
- гребные винты диаметром до 6 м и весом до 40 т.

Костромской судомеханический завод, АО

156004, Кострома,
ул. Береговая, д. 45 boat-ksmz.ru
+7 (800) 551-93-53 ksmz@boat-ksmz.ru

Разработка, производство:

- водометные движители для катеров с водоизмещением 1,5-30,0 т;
- винторулевые колонки для буксиров с водоизмещением 8-35 т.

Красная Кузница судоремонтный завод, филиал АО «ЦС «Звездочка»



163020, Архангельск,
ул. Краснофлотская, д. 1star.ru
+7(8182) 23-21-25info@176srz.ru

Производство:

- водометные движители.

Красное Сорново Завод, ПАО



603951, Нижний Новгород,
ул. Баррикад, д. 1krsormovo.nnov.ru
+7 (831) 229-61-05info@krsormovo.ru

Производство:

- валы, оси, балеры длиной до 5000 мм и диаметром до 500 мм;
- гребные винты цельнолитые, кронштейны и облицовка гребных валов, ступицы, обтекатели;
- винты подруливающих устройств.

Ладжская верфь, ООО

187450, Ленинградская обл., Новая Ладога,
ул. Луначарского, д. 2ladverf.ru
+7 (813) 633-02-48ladverf@mail.ru

Производство:

- гребные валы, гребные винты для маломерных судов.

Литий, ООО

196084, Санкт-Петербург,
ул. Коли Томчака, д. 28Е, пом. 4-Нlittkran.ru
+7 (813) 305-25-47main@littkran.ru

Разработка, производство, сервис:

- бесщеточные токопереходы для электродвигательных винто-рулевых колонок мощностью от 2-20 МВт.

Метмаш, ООО

606440, Нижегородская обл., Бор,
ул. Луначарского, д. 128metmash.com
+7 (83159) 3-61-04sales@metmash.com

Производство:

- гребные винты цельнолитые, обычного класса диаметром до 3000 мм и массой до 3000 кг;
- гребные валы, гребные валы с облицовками из нержавеющей стали, валы промежуточные и упорные;
- кронштейны гребных валов.

Микрон-Марин, ООО

196650, Санкт-Петербург, Колпино,
терр. Ижорского завода, д. 41 ЕЖmicron-marine.ru
+7 (812) 322-89-22micron@micron-marine.ru

Производство:

- валы гребные, валы промежуточные и упорные;
- баллеры руля.

Морские пропульсивные системы, ООО

198095, Санкт-Петербург,
Митрофаньевское шоссе, д. 2, корп. 1mpsystems.ru
+7 (812) 441-38-07mail@mpsystems.ru

Производство, сервис:

- двигатели в комплекте с редуктором, валопроводом, дейдвудным устройством, движителем с комплексной системой автоматизации в составе судовой механической пропульсивной установки.

Невские моторы, ООО

196084, Санкт-Петербург,
Московский пр., д. 79Аnevskiemotori.ru
+7 (812) 677-07-59info@nevskiemotori.ru

Производство:

- пропульсивные установки мощностью 12-1214 кВт на основе зарубежных двигателей.

Невский судостроительно-судоремонтный завод, ООО



187320, Ленинградская обл., Шлиссельбург,
Фабричный остров, д. 2nssz.ru
+7 (812) 335-25-60sec2@nssz.ru

Разработка, производство, сервис:

- электрогидравлические рулевые машины и винто-рулевые комплексы.

Обуховское, АО

196084, Санкт-Петербург,
ул. Цветочная, д. 7Лobuhovskoe.ru
+7 (812) 380-12-19info@obuhovskoe.ru

Разработка, производство:

- рулевые машины поршневые и роторно-лопастные;
- рулевые винты и туннельные движители.

Объединение Нижегородских судостроителей и судовладельцев, АО

603061, Нижний Новгород,
ул. Адмирала Нахимова, д. 13onssnn.ru
+7 (831) 235-23-42onss@mail.ru

Производство:

- валы длиной до 20 м (гребные, промежуточные, упорные);
- муфты и полумуфты;
- составные части ВРШ;
- баллеры руля.

Омский судоремонтно-судостроительный завод, ООО (входит в Иртышское пароходство)

644073, Омск,
ул. Рэбовская, д. 8flot55.ru
+7 (3812) 79-00-35reb@flot55.ru

Производство:

- гребные валы;
- поворотные насадки;
- втулки Гудрича.

Орион НПП, ООО

196641, Санкт-Петербург, п. Металлострой,
дорога на Металлострой, д. 12М npp-orion.ru
+7 (812) 607-77-10 ooo@npp-orion.ru

Разработка, производство, сервис:

- рулевые системы.

Память Парижской Коммуны Судоремонтный завод, АО

(входит в СК «Волжское пароходство»)

606488, Нижегородская обл., п. Память Парижской Коммуны,
ул. Ленина, д.1 srzppk.r52.ru
+7(83159) 3-43-25 srz_ppk@mts-nn.ru

Производство:

- гребные валы;
- перья руля.

Пластмасс Групп ТД, ООО

141108, Московская обл., Щелково
ул. Заводская, д. 1 plastmass-group.ru
+7 (499) 951-79-41 info@zedex.ru

Разработка и производство:

- дейдвудные подшипники и подшипники баллера руля.

Пролетарский завод, ПАО

192029, Санкт-Петербург,
ул. Дудко, д. 3 proletarsky.ru
+7 (812) 600-12-80 info@proletarsky.ru

Разработка, производство, сервис:

- движительно-рулевые комплексы ДРК750;
- электрогидравлические рулевые машины (плунжерного и поршневого типа), успокоители качки.

Регион Пауэр Групп, ООО

123112, Москва,
Пресненская наб., д. 12 regpg.com
+7 (985) 858-99-98 regpg@regpg.com

Производство, сервис:

- элементы валопровода: промежуточные валы для соединения выходного вала реверс-редукторной передачи с валопроводом и промежуточные рамы для установки агрегатов на судовой фундамент.

Река 21, ООО

142211, Московская обл., Серпухов,
Московское шоссе, д. 84А reka21.ru
+7 (495) 287-02-14 reka21@mail.ru

Производство:

- резинометаллические подшипники (дейдвудные подшипники, втулки «Гудрича») и резинометаллические вкладыши для гребных валов.

Ростр Судостроительный завод, ООО

187450, Ленинградская обл., Новая Ладога,
Кузнечный пер., д. 14А ik-rostr.ru
+7 (999) 528-65-93 info@sz-rostr.ru

Производство, ремонт:

- гребные валы длиной до 6 м.

Самусьский Судостроительно-судоремонтный завод, ООО

(входит в Холдинг «Сибирский центр логистики»)

634501, Томская обл. п. Самусь,
ул. Ленина, д. 21 siblogistics.ru
+7 (3823) 90-42-06 info@sssrz.ru

Производство:

- гребные валы;
- баллеры руля.

Северное машиностроительное предприятие ПО, АО

164500, Архангельская обл., Северодвинск,
Архангельское шоссе, д. 58 sevmash.ru
+7 (8184) 50-47-17 smp@sevmash.ru

Разработка, производство:

- подшипники скольжения упорные и опорные;
- рулевые устройства;
- устройства дейдвудные;
- валопроводы;
- муфты валопроводов изолирующие;
- заготовки гребных винтов.

Славянский судоремонтный завод, ПАО

692701, Приморский край, п. Славянка,
ул. Весенняя, д. 1 ssrz.ru
+7 (42331) 4-67-33 general@ssrz.ru

Производство:

- гребные валы.

Судовые движительные комплексы, ООО

195027, Санкт-Петербург,
ул. Магнитогорская, д. 23, корп. 1 sdk-marine.ru
+7 (812) 677-61-05 info@sdk-marine.ru

Производство:

- винторулевые колонки и подруливающие устройства;
- пропульсивные комплексы палубного размещения.

Судопластсервис, ООО

194044, Санкт-Петербург,
ул. Гельсингфорская, д. 4, корп. 1 sudoplast.spb.ru
+7 (812) 332-32-45 sail@sudoplast.spb.ru

Разработка, производство:

- подшипники для винто-рулевого комплекса;
- изделия из капролона (плиты, стержни, втулки).

Судостроительно-судоремонтный завод, ООО

299014, Уфа
ул. Ахметова, д. 207 sszufa.ru
+7 (347) 278-28-60 ccz-ufa@mail.ru

Производство:

- гребные валы и баллеры рулей;
- поворотные насадки винтов.

Судостроительный завод им. Б.Е. Бутомы, АО

298310, Республика Крым, Керчь,
ул. Танкистов, д. 4 kerchbutoma.ru
+7 (36561) 3-30-55 shipyard@kerchbutoma.ru

Производство:

- валопроводы.

Судостроительно-судоремонтный завод им. Ленина, АО

414015, Астрахань,
Заводская пл., д. 7 aszil.ru
+7 (8512) 56-55-65 info@aszil.ru

Производство:

- гребные валы с биметаллическими облицовками;
- втулки баллеров руля.

Судостроительно-судоремонтный завод Риф, АО

344019, Ростов-на-Дону,
ул. 13-я линия, д. 93 zao-rif.com
+7 (863) 251-43-66 info@zao-rif.com

Производство:

- гребные валы.

Судостроительный завод им. Октябрьской революции, АО

675003 Амурская обл., Благовещенск,
ул. Пушкина, д. 189 amurnelma.ru
+7 (4162) 23-34-00 nelma2009@yandex.ru

Производство:

- насадки гребных винтов для малых рыбопромысловых судов.

Сургутское судоремонтное предприятие, АО

629401, Тюменская обл., Сургут,
ул. Тюменская д. 1 surgutsudoremont.ru
+7 (3462) 23-69-18 surgutsudoremont@mail.ru

Производство:

- гребные валы, полумуфты, баллеры руля и поворотных насадок, перья руля и стабилизаторы.

Центр пропульсивных систем АО «ЦС «Звездочка»



164509, Архангельская обл., Северодвинск,
проезд Машиностроителей, д. 12 propulsion.center
+7 (8184) 54-97-17 propeller@star.ru

Производство, сервис:

- гребные винты цельнолитые, сборные фиксированного и настраиваемого шага диаметром до 8 м из бронзы и нержавеющей стали;
- движительно-рулевые колонки мощностью до 9000 кВт;
- подруливающие устройства мощностью до 4000 кВт;
- валопоники;
- водомётные движители;
- импеллеры.

ЦНИИ Судового машиностроения, ЗАО

192029, Санкт-Петербург,
ул. Дудко, д. 3 sudmash.ru
+7 (812) 640-10-51 sudmash@sudmash.ru

Разработка, производство:

- рулевые машины;
- успокоители качки.

Январь Прибалтийский судостроительный завод, АО



236005, Калининград,
пл. Гуськова, д. 1 shipyard-yantar.ru
+7 (4012) 61-30-01 office@shipyard-yantar.ru

Производство, сервис:

- валопроводы;
- дейдвудные устройства и сальники.

Ярославский судостроительный завод, ПАО

150006, Ярославль,
ул. Корабельная, д. 1 yarshipyard.com
+7 (4852) 28-88-88 info@yarshipyard.com

Производство:

- баллеры и перья руля.

Двигатели преобразуют энергию главных двигателей в полезную тягу, под действием которой осуществляется движение судна. В качестве судовых двигателей применяют гребные винты, винторулевые колонки, гребные колеса, водометные и крыльчатые движители.



Би Питрон, ООО

191114, Санкт-Петербург,
Виленский пер., д. 4 beepitron.com
+7 (812) 740-18-00 all@beepitron.com

Производство:

- кабельные системы;
- герметичные переходы (соединители), в том числе для глубоководного применения.

Выборгский машиностроительный завод, ООО

188802, Ленинградская обл., Выборг,
Приморское шоссе, д. 2Б vmz1.ru
+7 (81378) 2-37-35 info@vmz1.ru

Производство:

- типовые элементы конструкции кабельных трасс.

Гамма ОКБ, ООО

141280, Московская обл., Ивanteeвка,
Фабричный проезд, д. 1 okb-gamma.ru
+7 (495) 989-66-86 info@okb-gamma.ru

Разработка, производство:

- нагревательные кабели постоянной мощности и секций на их основе;
- электропроводящие пластмассы и саморегулирующиеся нагревательные кабели на их основе;
- нагревательные и соединительные кабели в металлической оболочке с минеральной изоляцией;
- скин-нагреватели для индукционно-резистивных систем электрооборудования.

Гермес Завод, ООО

614513, Пермский край, Пермский р-н
шоссе Космонавтов д.433, к.8 ntm-hermes.com
+7 (342) 292-23-64 info@ntm-hermes.com

Производство:

- огнестойкие, взрывозащищенные кабельные проходки.

Горэлтех Завод, ООО

193149, Ленинградская обл., дер. Новосаратовка
ул. Рабочая, д. 4А exd.ru
+8 (800) 100-10-04 mail@exd.ru

Разработка, производство:

- кабельные вводы, проходки.

Завод Москабель, ООО

111024, Москва,
ул. 2-я Кабельная, д. 2, стр. 2 mkm.ru
+7 (495) 777-75-00 sale@ck.mkm.ru

Производство:

- кабели судовые (силовые, контрольные, управления и сигнализации).

ИНТЕХ НПП, ООО

450071, Республика Башкортостан, Уфа,
ул. Ростовская, д. 24 ecabel.com
+7 (495) 215-11-27 zakaz@ecabel.com

Разработка, производство:

- кабели монтажные;
- кабели силовые;
- кабели управления, сигнализации и связи.

Камский кабель, ООО

614030, Пермь,
ул. Гайвинская, д. 105 kamkabel.ru
+7 (800) 220-50-00 zakaz@kamkabel.ru

Производство:

- судовая кабельно-проводниковая продукция.

Модульные кабельные системы ПКФ, ООО

301030, Тульская обл., Ясногорск,
ул. П. Добрынина, д. 11 mks-pro.ru
+7 (4876) 62-72-28 office@mks-pro.ru

Производство:

- взрывозащищенные универсальные модульные кабельные проходки (кабельные вводы).

Паритет ТПД, ООО

142111, Подольск,
Рязановское шоссе, д. 9 пом. 233 paritet.su
+7 (495) 926-22-69 zakaz@paritet.su

Производство:

- судовые кабели для систем цифровой связи.

Подольсккабель НП, АО

142103, Подольск,
ул. Бронницкая, д. 11 podolskkabel.ru
+7 (495) 502-78-80 office@podolskkabel.ru

Разработка, производство:

- кабели малогабаритные для монтажа цепей управления, сигнализации, связи, межприборных соединений;
- кабели универсальные монтажные гибкие для цифровых и аналоговых систем передачи данных.

Потенциал Завод, ООО (входит в Schneider Electric)

425350, Республика Марий Эл, Козьмодемьянск,
ул. Юбилейная, д. 15 systeme.ru
+7 (836) 329-21-00 ru.ccc@se.com

Разработка, производство, сервис:

- кабеленесущие системы.

Промтехнологии, ООО

117638, Москва,
ул. Одесская, д. 2, promtech.org
+7 (495) 645-00-71 info@promtech.org

Разработка, производство, сервис:

- системы крепления кабельных трасс.

Псковгеокабель, АО

180006, Псков,
ул. Новаторов, д. 3 pskovgeokabel.ru
+7 (8112) 50-00-62 info@skt-g.ru

Разработка, производство:

- кабели для силовых и осветительных систем, цепей управления, кабели геофизические;
- кабельные наконечники, гермовводы, модули донные;
- оборудование для работы с кабелем.

Рокстэк РУ, ООО

117105, Москва,
Новоданиловская наб., д. 6, корп.1 пом. XXVIII roxtec.com
+7 (495) 221-62-20 info@ru.roxtec.com

Разработка, производство:

- изделия для герметизации кабельных вводов.



СУДОВЫЕ КАБЕЛИ
«ЗАВОДА N...»



Завод
Москабель

СУДОВЫЕ
КАБЕЛИ

«ЗАВОДА

МОСКАБЕЛЬ»

ПО ЛИЦЕНЗИИ

«СЕВКАБЕЛЬ»

ТУ 3500-006-87439397-2013

+7 (495) 777-75-00

www.mkm.ru



Русские технологии НПО, ООО

188804, Выборг,
ул. Рубероидная, д. 27 rus-teh.org
+7 (812) 920-24-76 info@rus-teh.org

Разработка, производство:

- многопрофильные системы прокладки кабельных трасс.

Рыбинскабель, ООО

152916, Рыбинск,
пр. 50 лет Октября, д. 60 rkz.ru
+8 (800) 100-70-76 rkz@rkz.ru

Производство:

- кабели для судов и буровых установок.

Рыбинскэлектрокабель, ООО (входит в Prysmian Group)

152914, Ярославская обл., Рыбинск,
ул. Толбухина, д. 33 ru.prysmiangroup.com
+7 (4855) 20-21-00 rek.ru@prysmiangroup.com

Производство:

- кабели на среднее напряжение до 35 кВ и кабели на высокое напряжение до 330 кВ с изоляцией из сшитого полиэтилена, огнестойкие кабели;
- провода.

Северная Аврора, ООО

195043, Санкт-Петербург,
Рябовское шоссе, д. 120 north-aurora.ru
+7 (812) 613-64-56 zakaz.30238@north-aurora.ru

Разработка, производство:

- кабеленесущие системы, элементы открытых и закрытых кабельных трасс.

Сегментэнерго, ООО

117342, Москва,
ул. Обручева, д. 36, корп. 2 segmentenergo.ru
+7 (495) 279-25-24 info@segmentenergo.ru

Производство:

- кабельная продукция.

Сибкабель, АО (входит в Холдинг «Кабельный Альянс»)

634003, Томск,
ул. Пушкина, д. 46 sibkabel.ru
+7 (3822) 70-07-00 office@sibkabel.ru

Производство:

- судовые кабели.

Спецкабель НПП, ООО

107497, Москва,
ул. Бирюсинка, д. 6, корп. 1-5 spetskabel.ru
+7 (495) 134-21-34 info@spetskabel.ru

Производство:

- судовые кабели.

Томскабель, ООО

634059, Томск,
ул. Смирнова, д. 3 tomskable.ru
+7 (3822) 49-80-09 cable@tomskable.ru

Производство:

- кабельно-проводниковая продукция.

Ункомтех, ТД, ООО (заводы Иркутскабель и Кирскабель)

119017, Москва,
ул. Большая Ордынка, д. 46, стр. 5 unkomtech.ru
+7 (800) 600-10-20 info@unkomtech.com

Производство:

- кабели силовые и контрольные;
- кабели связи.

Уралкабель, АО (входит в Холдинг «Кабельный Альянс»)

620028, Екатеринбург,
ул. Мельникова, д. 2 uralcable.ru
+7 (343) 247-80-00 office@uralcable.ru

Производство:

- судовые кабели.

ЭКМ Холдинг, ООО

450071, Уфа
ул. Рязанская, д. 10 ek-m.ru
+7 (347) 264-84-04 zakaz@ek-m.com

Разработка, производство:

- кабельно-проводниковая продукция для опасных производственных объектов и взрывоопасных производств;
- металлические кабеленесущие системы;
- огнестойкие кабельные линии.

Экспокабель, ОАО

142103, Московская обл., Подольск,
ул. Бронницкая, д. 15 expocable.ru
+7 (495) 505-66-90 sbt@expocable.ru

Производство:

- судовые кабели для силовых и контрольных цепей.

Электрокабель Кольчугинский завод, АО

(входит в Холдинг «Кабельный Альянс»)

601785, Владимирская обл., Кольчугино,
ул. К. Маркса, д. 3 elcable.ru
+7 (49245) 9-53-33 ekz@elcable.ru

Производство:

- судовые кабели.

ЭлектроРадиоАвтоматика, АО

190031, Санкт-Петербург,
пер. Гривцова, д. 1/64 eraspb.ru
+7 (812) 571-39-19 era@eraspb.ru

Разработка, производство:

- типовые конструкции крепления кабельных трасс;
- модульные системы уплотнения проходов кабеля.

ЭРА Владивостокское предприятие, АО

690005, Владивосток,
ул. Пионерская, д. 1 eravlad.ru
+7 (423) 246-78-49 mail@eravlad.ru

Разработка, производство:

- типовые конструкции крепления кабельных трасс.

КАБЕЛЬ СУДОВОЙ

ИнСил® | КуПе®

Линейка судовых кабелей:

- ИнСил® силовой,
 - ИнСил® монтажный,
 - КуПе® монтажный
- сертифицирована Российским Морским Регистром Судоходства.

Кабель предназначен для прокладки кабельных трасс на судах морского и речного флота неограниченного района плавания, в поднадзорных РМРС береговых и плавучих сооружениях, как в подпалубном пространстве, так и на открытой палубе.

ЭКСПЛУАТАЦИЯ

от - 60°C
до +125°C

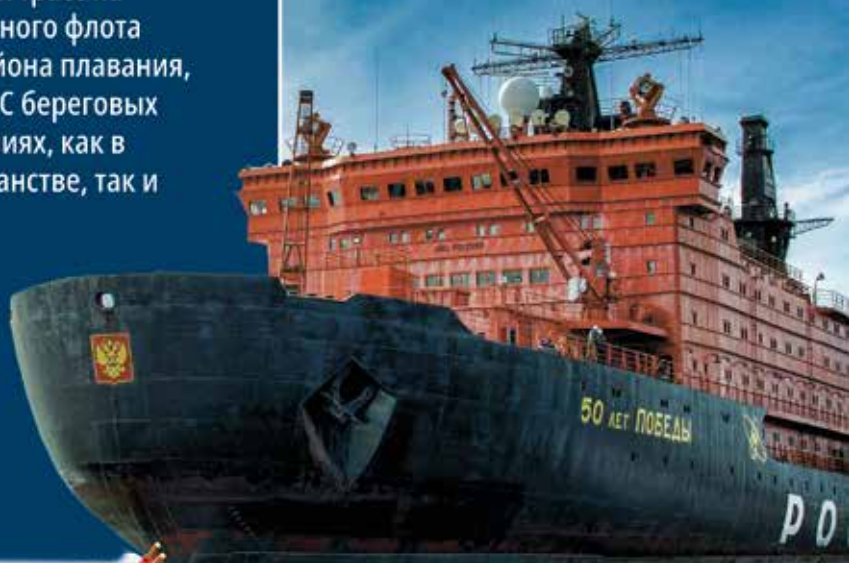

ek-m.com

Центральный офис: г. Уфа, ул. Рязанская, д. 10
Представительства в городах:
Казань, Москва, Ростов-на-Дону, Санкт-Петербург,
Краснодар, Омск, Тюмень, Екатеринбург, Владивосток.

ООО «ЭКМ Холдинг»
Тел.: +7 (347) 246-84-04
e-mail: zakaz@ek-m.com



33 Судоремонтный завод, АО

238520, Калининградская обл., Балтийск,
Русская наб., д. 2 33срз.рф
+7 (40145) 3-23-15 srf33@mail.ru

Производство:

- трубопроводы систем вентиляции.

Алгол, ООО

606427, Нижегородская обл., п. Первое Мая,
Промзона птицефабрики, стр. 7 zavod-algol.ru
+7 (831) 274-80-70 zakaz@zavod-algol.ru

Производство:

- вентиляторы;
- вентиляционная арматура.

Армалит Машиностроительный завод, АО

198097, Санкт-Петербург,
ул. Трефолева, д. 2 armalit.ru
+7 (812) 603-40-77 market@armalit.ru

Разработка, производство, сервис:

- арматура систем вентиляции.

БаренцКул, ООО

183001, Мурманск,
ул. Траловая, д. 11 barentscool.ru
+7 (8152) 28-64-86 office@barentscool.ru

Производство, сервис:

- холодильные судовые установки;
- компрессорные агрегаты на базе винтовых компрессоров;
- холодильные судовые установки для провизионных камер;
- шкафы управления.

Буревестник Завод, ПАО (входит в ЦТСС)

188304, Ленинградская обл., Гатчина,
ул. Соборная, д. 31 zavodburevestnik.ru
+7 (812) 314-17-85 info@zavb.ru

Производство:

- вентиляционная арматура.

Вега, ООО

142460, Московская обл., Ногинский р-н, п. им.
Воровского,
ул. Рабочая, д. 10А veza.ru
+7 (495) 223-01-92 info@veza.ru

Разработка, производство, сервис:

- вентиляционное оборудование и климатическая техника;
- клапаны и арматура;
- системы и элементы автоматического управления оборудованием.

Вента, Нижнетурицкий машиностроительный завод, ОАО

624222, Свердловская обл., Нижняя Тура
ул. Малышева, д. 2А venta.nt-rt.ru
+7 (495) 268-04-70 vtp@nt-rt.ru

Производство, сервис:

- вентиляционное оборудование.

ВНИИХолодмаш-Холдинг, ОАО

127410, Москва,
Алтуфьевское шоссе, д. 79А, стр. 3 vniikholodmash.ru
+7 (499) 901-01-00 info@vniikholodmash.ru

Разработка, производство, сервис:

- системы вентиляции и кондиционирования;
- автономные кондиционеры;
- машины холодильные турбокомпрессорные/винтовые.

Волгоградский завод судового машиностроения, ООО

400112, Волгоград,
ул. Арсеньева, д. 2 vzs34.ru
+7 (8442) 98-87-53 mail@vzs34.ru

Производство:

- вентиляционная арматура.

Горэлтех Завод, ООО

193149, Ленинградская обл., дер. Новосаратовка
ул. Рабочая, д. 4А exd.ru
+8 (800) 100-10-04 mail@exd.ru

Разработка, производство:

- вентиляторы.

Дальзавод Центр судоремонта, АО (входит в ДЦСС)

690001, Приморский край, Владивосток,
ул. Дальзаводская, д. 2 csdalzavod.ru
+7 (423) 222-02-10 office@dalzavod.ru

Производство:

- трубопроводы систем вентиляции и арматура к ним.

Ингениум, ООО

344064, Ростов-на-Дону,
ул. Инженерная, д. 16, ingenium-company.ru
+7 (800) 511-12-72 mail@ingenium-company.ru

Разработка, производство, сервис:

- холодильное оборудование.

Инновент Завод вентиляционного оборудования, ООО

111141, Москва,
ул. Кусковская, д. 20А innovent.ru
+7 (495) 730-21-76 info@innovent.ru

Разработка, производство, сервис:

- системы вентиляции, кондиционирования, воздушного отопления, в том числе составляющие (вентиляторы, кондиционеры, фильтры, воздухораспределители и пр.);
- системы автоматического управления климатическим оборудованием.

Компрессор, АО

194044, Санкт-Петербург,
Б. Сампсониевский пр., д. 64 compressor.spb.ru
+7 (812) 295-50-90 office@compressor.spb.ru

Разработка, производство, сервис:

- холодильные установки производительностью 2,3-9,8 кВт.

Кондиционер-СПб, ООО

194044, Санкт-Петербург,
ул. Оренбургская, д. 2А condition-spb.com
+7 (812) 300-03-00 mail@condition-spb.com

Разработка, производство, сервис:

•холодильное и вентиляционное оборудование и системы.

Криогенная техника НТК, АО

644105, Омск,
ул. 22 Партсъезда, д. 97, корп. 1 cryontk.ru
+7 (3812) 26-47-50 info@cryontk.ru

Разработка, производство, сервис:

•холодильное оборудование и кондиционеры.

КСК, ООО

270555, Москва,
ул. Бутырский Вал, д. 26, стр. 1, пом. 28 kscgroup.ru
+7 (499) 648-88-81 dc@kscgroup.ru

Разработка, производство, сервис:

- блоки охлаждения теплоносителя (чиллеры);
- теплообменники вентиляторные (франкойлы);
- приточные установки;
- обеззараживатели воды и воздуха;
- шкафы управления, автоматика.

Металкомп, АО

198096, Санкт-Петербург,
ул. Корабельная, д. 6, корп. 7, литера ЕС metalcomp.ru
+7 (812) 784-14-87 mail@metalcomp.ru

Разработка, производство:

•арматура и изделия судовой вентиляции, воздуховоды.

Мовен НН, АО

606000, Нижегородская обл., Дзержинск,
Заревская объездная дорога, д. 40 moven.ru
+7 (8313) 31-01-97 mail@mvn-marine.ru

Разработка, производство, сервис:

•судовые вентиляторы.

Морсвязьавтоматика НПК, ООО

192174, Санкт-Петербург,
ул. Кибальчича, д. 26Е unicont.com
+7 (812) 622-23-10 climate@unicont.com

Производство:

- системы кондиционирования воздуха;
- холодильные установки/машины;
- компрессорно-конденсаторные блоки и агрегаты.

Морские пропульсивные системы, ООО

198095, Санкт-Петербург,
Митрофаньевское шоссе, д. 2, корп. 1 mpsystems.ru
+7 (812) 441-38-07 mail@mpsystems.ru

Производство, сервис:

•компрессорные установки.

ПК МС, ООО

188508, Ленинградская обл., Ломоносовский р-н,
Южная часть промзоны «Горелово»,
квартал 2, д. 31 pk-ms.ru
+7(812) 305-20-47 info@pk-ms.ru

Разработка, производство:

- крышки водозонепроницаемые, стальные и из легких сплавов, прямоугольные, круглые, с сепарацией капель, с электроподогревом, для палуб 1 и 2 категории;
- автоматически действующие закрытия воздушных труб (головки воздушные), стальные и из легких сплавов с электроподогревом, фланцевые, приварные;
- головки грибовидные, стальные и из легких сплавов с электроподогревом;
- сетки межфланцевые, пламяпрерывающие, защитные, стальные и из легких сплавов;
- фланцы систем вентиляции, стальные и из легких сплавов;
- головки вытяжные и дефлекторные, запорные, трапециевидные, настенные, стальные и из легких сплавов;
- жалюзи поворотные, стальные и из легких сплавов, с электроприводом, стальные и из легких сплавов;
- заслонки дроссельные вентиляционные, стальные и из легких сплавов;
- гуськи вентиляционные.

Рефма-Холод ПТК, ООО

125130, Москва,
ул. Зои и Александра
Космодемьянских, д. 36 refmaholod.ru
+7 (495) 136-65-72 refma-holod@yandex.ru

Производство:

- холодильные установки и агрегаты для провизионных камер;
- компрессоры для систем кондиционирования.

Северное машиностроительное предприятие ПО, АО

164500, Архангельская обл., Северодвинск,
Архангельское шоссе, д. 58 sevmash.ru
+7 (8184) 50-47-17 smp@sevmash.ru

Разработка, производство, сервис:

•арматура систем вентиляции.

Седьмой насосный завод, ООО

603950, Московская обл., п. Октябрьский,
ул. Дорожная, д. 6 7nz.ru
+7 (495) 998-67-49 9986749@mail.ru

Производство:

•судовые вентиляторы.

Славянский судоремонтный завод, ПАО

692701, Приморский край, п. Славянка,
ул. Весенняя, д. 1 ssrz.ru
+7 (42331) 4-67-33 general@ssrz.ru

Производство:

•трубопроводы для систем вентиляции и кондиционирования.



ССС

Российский
реестр
судов

Российский
реестр
судов

Российский
реестр
судов

Российский
реестр
судов

Российский
реестр
судов

Российский
реестр
судов

Российский
реестр
судов

Российский
реестр
судов

Российский
реестр
судов

Российский
реестр
судов

Российский
реестр
судов

Российский
реестр
судов

Российский
реестр
судов

Российский
реестр
судов

Российский
реестр
судов

Российский
реестр
судов

Российский
реестр
судов

Российский
реестр
судов

Российский
реестр
судов

Российский
реестр
судов

Российский
реестр
судов

Российский
реестр
судов

Российский
реестр
судов

Российский
реестр
судов

Российский
реестр
судов

Судовые системы, ООО

196247, Санкт-Петербург,
Ленинский пр. д. 160shipsystems.spb.ru
+7 (812) 448-13-27info@shipsystems.spb.ru

Разработка, производство, сервис:

- системы воздухоподготовки, очистки и осушки воздуха;
- арматура, детали соединений, трубы для газовых и гидравлических сред.

Судостроение Судоремонт, ООО

603028, Нижний Новгород,
Спортсменский пер., д.12sb-sr.com
+7(831) 265-80-11info@sb-sr.com

Производство:

- системы вентиляции и кондиционирования;
- вентиляторы.

Термаль Концерн, ЗАО

603950, Нижний Новгород,
пр. Гагарина, д. 178termal.biz
+7 (831) 233-44-44secretary@termal.biz

Производство:

- нагреватели воздуха электрические.

Тракс, ООО

603950, Мытыщи,
пр. Олимпийский, д. 38tracs-m.com
+7 (499) 648-88-81info@tracs-m.com

Производство:

- приточные установки, блоки охлаждения теплоносителя, вентиляторные теплообменники.

ХС Машиностроение НПО, ООО

347927, Таганрог,
Поляковское шоссе, д. 19/1hotchya.ru
+7 (8634) 34-17-55info@hotchya.ru

Разработка, производство:

- автономные судовые кондиционеры;
- холодильные машины;
- электрические вентиляторы;
- электронагреватели воздуха;
- противопожарные захлопки;
- арматура трубных каналов;
- фанкойлы.

Штандарт, ООО

141400, Московская обл., Химки,
ул. Спортивная, д. 34Аstandarte.ru

+7 (495) 572-83-76info@standarte.ru

Разработка, производство:

- судовые системы кондиционирования (чиллеры, фанкойлы).

Экспериментальная судоверфь, ЗАО

625015, Тюмень,
ул. Дачная, д. 2Аs-verf.ru
+7 (3452) 29-03-10mail@s-verf.ru

Производство:

- вентиляторы.

ЭРА Владивостокское предприятие, АО

690005, Владивосток,
ул. Пионерская, д. 1eravlad.ru
+7 (423) 246-78-49mail@eravlad.ru

Разработка, производство:

- вентиляторы центробежные.

ЯМЯ-Инжиниринг, ООО

197342, Санкт-Петербург,
Старобельская ул., д. 4А, пом. 4Нjama.ru
+7 (812) 335-40-07Jama@jama.ru

Проектирование, производство:

- системы кондиционирования, вентиляции, холодоснабжения.



Судовые климатические системы служат для создания пассажирам и членам экипажа нормальных условий пребывания на судне.

Дизельсперсервис, ООО

192241, Санкт-Петербург,
пр. Славы, д. 52, корп. 1 spbdiesel.ru
+7 (812) 333-18-14 info@spbdiesel.ru

Разработка, производство:

- компрессоры высокого давления.

Илком Санкт-Петербургский компрессорный завод, ООО

195067, Санкт-Петербург,
Екатерининский пр., д. 1К ilkom.ru
+7 (812) 493-51-91 info@ilkom.ru

Разработка, производство, сервис:

- компрессоры воздушные и газовые;
- воздуходувки, газодувки;
- системы очистки и осушки сжатого воздуха.

Казанькомпрессормаш, АО (входит в Группу ГМС)

420029, Казань,
ул. Халитова, д. 1 compressormash.ru
+7 (843) 562-09-89 info@hms-kkm.ru

Производство:

- центробежные и винтовые компрессорные установки;
- холодильные компрессорные установки.

Кингисеппский машиностроительный завод, ООО

192241, Санкт-Петербург,
пр. Славы, д. 52, корп. 1, пом. 51Н kmz1.ru
+7 (812) 318-52-04 info@kmz1.ru

Разработка, производство, сервис:

- компрессоров высокого давления типа: АКР-21, ЭКПА-2/150.

Компрессор, АО

194044, Санкт-Петербург,
Б. Сампсониевский пр., д. 64 compressor.spb.ru
+7 (812) 295-50-90 office@compressor.spb.ru

Разработка, производство, сервис:

- судовые и общепромышленные компрессоры и компрессорные станции (рабочее давление 0,5-60,0 Мпа);
- блоки и системы осушки и очистки воздуха (газов, в т.ч. природного);
- приборы для определения качества воздуха на выходе из агрегата, ресиверов, баллонных и воздухохранительных станций;
- специальные компрессоры (для системы регенерации воздуха, мембранные для перекачки газов, водолазные);
- компрессоры сухого сжатия.

Краснодарский компрессорный завод, ООО

353201, Краснодарский край, станция Динская,
ул. Железнодорожная, д. 265А kkzav.ru
+7(861) 298-32-50 info@kkzav.ru

Разработка, производство, сервис:

- компрессоры и компрессорные станции в морском и арктическом исполнении (давление нагнетания до 700 атм.).

Пензкомпрессормаш, ОАО

440015, Пенза,
ул. Аустрина, д. 63 pkm.ru
+7 (8412) 50-04-85 penza@pzkm.ru

Разработка, производство, сервис:

- компрессорные станции;
- компрессоры воздушные/газовые;
- холодильные компрессоры.

Судовые системы, ООО

196247, Санкт-Петербург,
Ленинский пр. д. 160 shipsystems.spb.ru
+7 (812) 448-13-27 info@shipsystems.spb.ru

Разработка, производство, сервис:

- компрессоры высокого давления, компрессоры пускового воздуха, компрессоры воздуха для хозяйственно-бытовых нужд, водолазные компрессоры.

Судостроение Судоремонт, ООО

603028, Нижний Новгород,
Спортсменский пер., д.12 sb-sr.com
+7(831) 265-80-11 info@sb-sr.com

Производство:

- компрессоры пускового воздуха;
- компрессоры общесудовые.



Системы сжатого воздуха предназначены для получения, хранения, подачи потребителям воздуха под давлением.

Компрессоры – главные элементы систем сжатого воздуха. В зависимости от требуемого давления (низкого, среднего, высокого) используют роторные, лопастные и поршневые компрессоры с приводом от электродвигателя или дизеля.

Адин, ООО

195248, Санкт-Петербург,
Уманский пер., д. 84adin.ru
+7 (812) 527-38-70adin@adin.ru

Производство:

- паровые котлы (топливные, электрические);
- котлоагрегаты.

Альфа Лаваль Поток, ООО

141060, Московская обл., Королев, мкр. Болшево,
ул. Советская, д. 73alfalaval.ru
+7 (800) 234-12-03info.ru@alfalaval.com

Производство:

- разборные пластинчатые теплообменники, уплотнения.

Армалит Машиностроительный завод, АО

198097, Санкт-Петербург,
ул. Трефолева, д. 2armalit.ru
+7 (812) 603-40-77market@armalit.ru

Разработка, производство, сервис теплообменного оборудования.

Балтийский завод, АО



199106, Санкт-Петербург,
ул. Косая линия, д. 16bz.ru
+7 (812) 324-94-35propeller@bz.ru

Производство, сервис:

- теплообменные аппараты общего и специального назначения (нагреватели, охладители, конденсаторы, испарители).

Белгородская судверфь, ООО

171530, Тверская обл., пгт. Белый Городок,
ул. Заводская, д. 15sudzovod.ru
+7 (48236) 7-33-17info@sudzovod.ru

Производство:

- подогреватели воды, котлы утилизационные.

Буревестник Завод, ПАО (входит в ЦТСС)

188304, Ленинградская обл., Гатчина,
ул. Соборная, д. 31zavodburevestnik.ru
+7 (812) 314-17-85info@zavb.ru

Разработка, производство, сервис:

- теплообменные аппараты (охладители воздуха/масла/воды), масляные/водяные холодильники.

Вега, ООО

142460, Московская обл., п. им. Воровского,
ул. Рабочая, д. 10Аveza.ru
+7 (495) 223-01-92info@veza.ru

Разработка, производство, сервис:

- теплообменники и воздухонагреватели морские.

Винета, ООО

187026, Ленинградская обл., Никольское,
Ульяновское шоссе, д. 5Гvineta.ru
+7 (812) 493-50-48info@vineta.ru

Разработка, производство:

- теплообменное оборудование.

Гидротермаль, ООО

603163, Нижний Новгород,
наб. Гребного канала, д. 6gidrotermal.ru
+7 (831) 432-00-00om@gidrotermal.ru

Производство:

- кожухотрубные теплообменные аппараты;
- котлоагрегаты судовые паровые вспомогательные;
- системы управления котельным оборудованием.

Дальзавод Центр судоремонта, АО (входит в ДЦСС)

690001, Приморский край, Владивосток,
ул. Дальзаводская, д. 2csdalzavod.ru
+7 (423) 222-02-10dalzavod@dcss.ru

Производство:

- вспомогательные судовые паровые котлы, теплообменные аппараты.

Дизельзипсервис, ООО

192241, Санкт-Петербург,
пр. Славы, д. 52, корп. 1spbdiesel.ru
+7 (812) 333-18-14info@spbdiesel.ru

Разработка, производство:

- охладители воды и масла для ДВС.

Звезда Дальневосточный завод, АО (входит в ДЦСС)

692809, Приморский край, Большой Камень
ул. Степана Лебедева, д. 1fes-zvezda.ru
+7 (42335) 5-11-40dvzzzvezda@dvzz.ru

Производство:

- теплообменные аппараты.

Кингисеппский машиностроительный завод, ООО

192241, Санкт-Петербург,
пр. Славы, д. 52, корп. 1, пом. 51НKzm1.ru
+7 (812) 318-52-04Info@kzm1.ru

Разработка, производство, сервис:

- теплообменное оборудование.

Нижегородский завод теплообменного оборудования, ООО

603003, Нижний Новгород,
ул. Баррикад, д. 1, корп. 6nnzto.ru
8 (800) 100-42-14info@nnzto.ru

Производство, сервис:

- охладители судовых двигателей;
- охладители воды/масла;
- кожухотрубные теплообменные аппараты.

Обуховское, АО

196084, Санкт-Петербург,
ул. Цветочная, д. 7Лobuhovskoe.ru
+7 (812) 380-12-19info@obuhovskoe.ru

Разработка, производство, сервис:

- конденсаторы отработавшего пара;
- охладители и подогреватели;
- нагреватели воздуха паровые;
- подогреватели воды паровые.

Промтехнологии, ООО

117638, Москва,
ул. Одесская, д. 2, Башня «С»,promtech.org
+7 (495) 645-00-71info@promtech.org

Разработка, производство, сервис:

- котельные установки.

Ридан, АО

603014, Нижний Новгород,
ул. Коминтерна, д. 16 ridan.ru
8 (800) 700-88-55 office@ridan.ru
Разработка, производство, сервис:
• пластинчатые теплообменники.

Севастопольский морской завод, филиал АО «ЦС «Звездочка»



299001, Севастополь,
ул. Героев Севастополя, д.17 starsmz.ru
+7 (8692) 40-48-60 zavod@starsmz.ru
Производство:
• теплообменное оборудование.

Севмормаш-2М, ООО

299012, Севастополь,
ул. Паршина, д. 4
+7 (8692) 48-70-15 sevmormash-2m@mail.ru
Разработка, производство, сервис:
• охладители;
• подогреватели;
• конденсаторы отработавшего пара;
• испарители.

СКБ котлостроения, ОАО



198097, Санкт-Петербург,
пр. Стачек, д. 47Ц, каб. 415 skbk.ru
+7 (812) 322-23-77 info@skbk.ru
Разработка, производство оборудования из углеродистых, нержавеющей сталей, цветных и титановых сплавов:
• главные (паровые) и вспомогательные (газотрубные, водотрубные, термомасляные) котлы;
• автоматика для судовых котлоагрегатов;
• теплообменное оборудование.

Судостроение Судоремонт, ООО

603028, Нижний Новгород,
Спортсменский пер., д.12 sb-sr.com
+7(831) 265-80-11 info@sb-sr.com
Производство:
• котлы;
• теплообменные аппараты;
• подогреватели воды;
• охладители.

Теплобмен, ООО

299053, Севастополь,
ул. Вакуленчука, д. 33В ttai.ru
+7 (8692) 55-35-88 teploobmen@ttai.ru
Разработка, производство:
• судовые кожухотрубчатые теплообменные аппараты.

Термаль Концерн, ЗАО

603950, Нижний Новгород,
пр. Гагарина, д. 178 termal.biz
+7 (831) 233-44-44 secretary@termal.biz
Производство:
• подогреватели воды.

ЦЭЭВТ, АО

603053, Нижний Новгород,
пр. Бусыгина, д. 1А ceevt.ru
+7 (831) 233-00-95 info@ceevt.ru
Разработка, производство:
• охладители воды и масла;
• утилизаторы теплоты.

ЦКБ машиностроения, АО (входит в АО «Атомэнергомаш»)

190020, Санкт-Петербург,
наб. Обводного канала, д. 138, корп.1Б ckbm.ru
+7 (812) 676-63-00 postbox@ckbm.ru
Разработка, производство:
• охладители, подогреватели, нагреватели;
• конденсаторы.

ХС Машиностроение НПО, ООО

347927, Таганрог,
Поляковское шоссе, д. 19/1 hotchya.ru
+7 (8634) 34-17-55 info@hotchya.ru
Разработка, производство:
• охладители водяные;
• теплообменники трубные.

Югдизельмаш, ООО

353900, Новороссийск,
ул. Новороссийской республики, д.52 ugdizelmash.ru
+7 (8617) 65-01-60 ugdizelmash@gmail.com
Производство:
• охладители воды и масла.

Паровые котлы предназначены для обеспечения работы потребителей водяного пара. Главные котлы вырабатывают пар для главных и вспомогательных механизмов, вспомогательные – обеспечивают паром систему отопления, прачечную, а также вспомогательные механизмы во время стоянки.

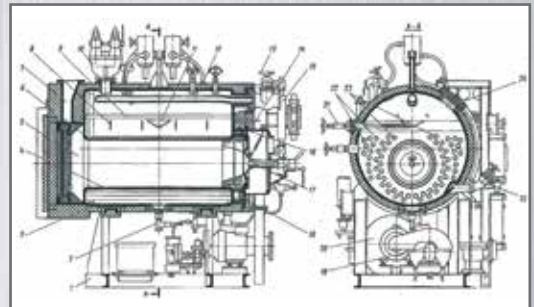

Армалит Машиностроительный завод, АО

198097, Санкт-Петербург,
ул. Трефолева, д. 2 armalit.ru
+7 (812) 603-40-77 market@armalit.ru

Разработка, производство, сервис:

- вакуумные установки обработки сточных вод (насосная установка, элементы присоединения, обеззараживатели, жиросепараторы, сепараторы, компрессоры);
- системы очистки и сепарации.

Винета, ООО

187026, Ленинградская обл., Никольское,
Ульяновское шоссе, д. 5Г vineta.ru
+7 (812) 493-50-48 info@vineta.ru

Разработка, производство, сервис:

- системы очистки сточных, балластных и нефтесодержащих вод;
- опреснительные установки.

Красный Гидропресс, АО

347928, Таганрог,
Северная пл., д. 3 aohpress.ru
+7 (8634) 36-63-38 hpress@mail.ru

Производство:

- опреснительные установки.

МСС, ООО

199226, Санкт-Петербург,
Морская наб., д. 15Б, пом. 2Н morsuds nab.ru
+7 (812) 622-03-24 info@morsuds nab.ru

Разработка, производство:

- оборудование водоподготовки.

Пролетарский завод, ПАО

192029, Санкт-Петербург,
ул. Дудко, д. 3 proletarsky.ru
+7 (812) 600-12-80 info@proletarsky.ru

Разработка, производство, сервис:

- блоки фильтров грубой очистки морской воды;
- обратноосмотические опреснительные установки;
- станции водоподготовки;
- бактерицидные аппараты.



Промтехнологии, ООО

117638, Москва,
ул. Одесская, д. 2, Башня «С», promtech.org
+7 (495) 645-00-71 info@promtech.org

Разработка, производство, сервис:

- оборудование и системы очистки балластных вод;
- опреснительные установки;
- системы водоподготовки.

Судостроение Судоремонт, ООО

603028, Нижний Новгород,
Спортсменский пер., д. 12 sb-sr.com
+7 (831) 265-80-11 info@sb-sr.com

Производство:

- установки обработки сточных вод;
- системы управления балластными водами.

ЦНИИ Судового машиностроения, ЗАО

1920298, Санкт-Петербург,
ул. Дудко, д. 3 sudmash.ru
+7 (812) 640-10-51 sudmash@sudmash.ru

Разработка, производство оборудования водоподготовки:

- бактерицидные аппараты;
- станции водоподготовки;
- опреснительные установки;
- блоки фильтров грубой очистки морской воды.

ЭКОС, ООО

195220, Санкт-Петербург,
Гражданский пр., д. 22, офис 406 ekos.su
+7 (921) 962-95-57 ekosunits@mail.ru

Производство, сервис:

- установки для очистки нефтесодержащих/сточных/ляльных вод.

ЭНТ-Технология НПО, ООО

199106, Санкт-Петербург,
24-линия ВО, д. 3-7Ж, офис 1 proent.ru
+7 (812) 718-24-92 info@proent.ru

Разработка, производство:

- судовые системы очистки и обеззараживания воды различного назначения.



Система водоснабжения судна состоит из комплекса различного оборудования, предназначенного для приема, подготовки и подачи воды для питьевых и бытовых целей.

Отечественный проектант и производитель



Инновационное оборудование
водоочистки и водоподготовки



Фильтрующее оборудование
различного назначения



Оборудование газо-
и воздухоочистки



Теплообменное
оборудование



Оборудование
топливо-
и маслоподготовки



Маломерные суда
из композитных
материалов



Маринизированные
дизельные двигатели



Принимаются заказы на
изготовление нестандартного
оборудования по индивидуальным
требованиям Заказчика





19-22 СЕНТЯБРЯ
РОССИЯ САНКТ-ПЕТЕРБУРГ

НЕВА 2023

17-Я МЕЖДУНАРОДНАЯ
ВЫСТАВКА И КОНФЕРЕНЦИЯ
ПО ГРАЖДАНСКОМУ СУДОСТРОЕНИЮ,
СУДОХОДСТВУ, ДЕЯТЕЛЬНОСТИ ПОРТОВ,
ОСВОЕНИЮ ОКЕАНА И ШЕЛЬФА

ГЛАВНОЕ
СОБЫТИЕ
МОРСКОЙ
ОТРАСЛИ

БРОНИРУЙТЕ ЛУЧШИЕ МЕСТА

На одной волне
с лучшими!

nevainter.com



31 000 м²
ВЫСТАВОЧНЫХ
ПЛОЩАДЕЙ



24 241
УЧАСТНИК



ИЗ **32**
СТРАН МИРА

ИЗ **59**
РЕГИОНОВ РОССИИ



3500
УЧАСТНИКОВ
ДЕЛОВОЙ ПРОГРАММЫ



318
СПИКЕРОВ



VIP **360**
VIP-УЧАСТНИКОВ



ИЗ **23**
СТРАН МИРА
544
КОМПАНИЙ-
ЭКСПОНЕНТОВ



436
РОССИЙСКИХ
ЭКСПОНЕНТОВ



108
ЗАРУБЕЖНЫХ
ЭКСПОНЕНТОВ

7
НАЦИОНАЛЬНЫХ
ПАВИЛЬОНОВ

Адмиралтейские верфи, АО

190121, Санкт-Петербург,
наб. реки Фонтанки, д. 203 admship.ru
+7 (812) 714-88-33 info@ashipyards.com

Разработка, производство:

- металлическая и деревянная судовая мебель.

Арис и Гесер, ГК

187330, Ленинградская обл., Отрадное,
Ленинградское шоссе, д. 6 aris-geser.ru
+7 (812) 493-27-98 info@aris-geser.ru

Производство:

- мебель, двери, санитарные кабины;
- системы модульной зашивки.

Выборгский машиностроительный завод, ООО

188802, Ленинградская обл., Выборг,
Приморское шоссе, д. 2Б vmz1.ru
+7 (81378) 2-37-35 info@vmz1.ru

Разработка, производство:

- двери судовые;
- иллюминаторы судовые.

ГТИ-Проектное бюро, ООО

426065, Ижевск,
ул. Автозаводская, д. 5, корп.16В, пом.2 teg-izh.com
+7 (3412) 91-75-10 project@teg-izh.com

Разработка, производство:

- антиперезгрузочные кресла и кресла оператора/судоводителя для установки на палубе, трюме, в рубках.

Дальзавод Центр судоремонта, АО (входит в ДЦСС)

690001, Приморский край, Владивосток,
ул. Дальзаводская, д. 2 csdalmazod.ru
+7 (423) 222-02-10 dalzavod@dcss.ru

Производство:

- судовая мебель.

Звездочка Центр судоремонта, АО

164509, Архангельская обл., Северодвинск,
пр. Машиностроителей, д. 12 star.ru
+7 (8184) 59-63-09 info@star.ru

Производство:

- судовая мебель.

Зеленодольский завод им. А. М. Горького, АО

(входит в СК «АК БАРС»)

422546, Республика Татарстан, Зеленодольск,
ул. Заводская, д. 5 zdship.ru
7 (84371) 5-34-48 info@zdship.ru

Производство:

- судовая мебель.

Инфаст, ООО

198032, Ленинградская обл., п. им. Тельмана,
ул. Красноборская, д. 8 infast.su
+7 (812) 920-07-79 info@infast.su

Производство:

- двери огнезадерживающие.

Иртыш Омское производственное объединение, АО

644060, Омск,
ул. Гуртьева, д. 18 irtysh.com.ru
+7 (3812) 44-89-72 irtysh@irtysh.com.ru

Разработка, производство:

- камбузное оборудование и мебель.

Колпинский металлообрабатывающий завод, АО

196650, Санкт-Петербург,
ул. Финляндская, д. 31А, пом. 4-Н kmz-lazer.ru
+7 (812) 244-40-06 office@kmz-lazer.ru

Разработка, производство:

- судовая мебель.

КСК, ООО

270555, Москва,
ул. Бутырский Вал, д. 26, стр. 1, пом. 28 kscgroup.ru
+7 (499) 648-88-81 dc@kscgroup.ru

Разработка, производство, сервис:

- санитарные модули и туалетные комплексы;
- двери, иллюминаторы, люки.

Курск ЦНИИ, АО (входит в Концерн «Моринформсистема-Агат»)

105187, Москва,
ул. Кирпичная, д. 34А kyrs.ru
+7 (495) 365-11-53 produkt@kyrs.ru

Разработка, производство:

- камбузное оборудование, линии раздачи.

МАХ-Технологии, ООО (входит в АО «Сокольская судовой верфь»)

606670, Нижегородская обл., п. Сокольское,
ул. Садовая, д. 1А soksud.ru
+7 (883137) 2-06-99 maxtechn@yandex.ru

Производство:

- облегченная мебель.

МебельСтрой, ООО

350910, Краснодар, п. Пашковский,
ул. Гоголя, д. 60/3 blagodar93@mail.ru
+7 (918) 464-81-00

Производство:

- корпусная судовая мебель.

Меридиан, ООО

197101, Санкт-Петербург,
ул. Дивенская, д. 5А spbmeridian.com
+7 (812) 309-81-79 office@spbmeridian.com

Производство:

- судовая мебель различного исполнения.

Озерная верфь, ООО

187320, Ленинградская обл., Шлиссельбург,
Фабричный остров, д. 2 lakyverf.com
+7 (812) 335-25-92 info@lakyverf.com

Производство:

- элитная судовая мебель и интерьеры.

Омский НИИ Приборостроения, АО

644009, Омск,
ул. Масленникова, д. 231 oniip.ru
+7 (3812) 53-66-73 info@oniip.ru

Разработка, производство, сервис:

- камбузное оборудование и мебель.

Пелла-Фиорд, ЗАО

187330, Ленинградская обл., Отрадное,
ул. Центральная, д. 4 pellafor.ru
+7 (812) 380-40-91 pellafor@mail.ru

Производство:

- судовая мебель (металлическая и деревянная);
- системы судовой зашивки, металлические двери и окна.

Прибой Таганрогский завод, АО (входит в Концерн «Океанприбор»)

347913, Ростовская обл., Таганрог,
ул. Большая Бульварная, д. 13 priboy.ru
+7 (8634) 39-01-05 mailbox@priboy.ru

Разработка, производство:

- камбузное оборудование.

Проммаш Завод, ОАО

410005, Саратов,
ул. Астраханская, д. 87 prommash.com
+7 (8452) 27-70-27 prommash@renet.ru

Производство:

- тепловое камбузное оборудование;
- оборудование для судовых пищеблоков.

Рапс Группа компаний

197110, Санкт-Петербург,
ул. Газовая, д. 10, корп. 3 shipmebel.com
+7(812) 331-45-54 info@raps.spb.ru

Разработка, производство:

- судовая мебель и судовое немеханическое оборудование.

Росудпром НПО, ЗАО

196084, Санкт-Петербург,
наб. канала Грибоедова, д. 6/2А rossudprom.ru
+7 (812) 327-73-24 office@rossudprom.ru

Разработка, производство:

- стеновые панели для зашивки судовых помещений;
- судовые композитные двери, плавающий пол.

Северное машиностроительное предприятие ПО, АО

164500, Архангельская обл., Северодвинск,
Архангельское шоссе, д. 58 sevmash.ru
+7 (8184) 50-47-17 smp@sevmash.ru

Разработка, производство:

- судовая мебель.

СИАЛ, ООО

660111, Красноярск,
ул. Пограничников, д. 103, стр. 4 sial-group.ru
+7 (391) 274-90-70 D.Oskin@sial-group.ru

Производство:

- судовые двери водо-газонепроницаемые, внутренние;
- электрообогреваемые рубочные окна, шлюминаторы;
- судовые санкабины, мебель.

Силев Гатчинский завод морской техники, ООО

188300, Гатчина,
ул. 120-й Гатчинской дивизии, д. 1 seelowe.ru
+7 (812) 642-23-84 sales@seelowe.ru

Производство:

- двери водогазонепроницаемые, двери клинкетные.

Стронгбокс, ООО

188820, Ленинградская обл., Роцино,
ул. Круговая, д. 10
+7 (812) 646-33-29 info@strongboxes.ru

Разработка, производство:

- судовая мебель.

Судовой интерьер, ООО

188820, Казань,
ул. Восстания, д. 100, корп. 266Д,
бизнес-парк Технополис sudovoy.ru
+7 (843) 225-08-25 boat_interior@mail.ru

Разработка, производство:

- интерьеры;
- изделия из кожи.

Судовые Проекты и Технологии, ООО

199226, Санкт-Петербург,
ул. Кораблестроителей, д. 16, корп. 2А ooospit.ru
+7 (812) 643-55-21 info@ooospit.ru

Разработка, производство:

- санитарные модули, судовая зашивка и двери;
- судовая и камбузная мебель.

Судомеханизм, ООО

115280, Москва,
1-й Автозаводский проезд, д. 4, корп.1 sudo.ru
+7 (495) 710-30-40 info@sudo.ru

Производство:

- камбузное оборудование.

Термаль Концерн, ЗАО

603950, Нижний Новгород,
пр. Гагарина, д. 178 termal.biz
+7 (831) 233-44-44 secretary@termal.biz

Производство:

- камбузное оборудование (мойки, шкафы, холодильники).

Тикраша, ООО

125445, Москва,
Ленинградское шоссе, д. 65, стр. 5 teakrussia.ru
+7 (905) 311-76-54 teakrussia@mail.ru

Производство:

- мебель из натурального тика;
- пол/палуба из натурального тика.

ЯМЯ-Инжиниринг, ООО

197342, Санкт-Петербург,
Старобельская ул., д. 4А, пом. 4Н jama.ru
+7 (812) 335-40-07 Jama@jama.ru

Проектирование, производство:

- вакуумные системы канализации хозяйственно-бытовых и сточных вод;
- вакуумные унитазы, насосные установки, интерфейсные клапаны, шпигаты, жиротделители.

Янтарь Прибалтийский судостроительный завод, АО

236005, Калининград,
пл. Гуськова, д. 1 shipyard-yantar.ru
+7 (4012) 61-30-01 office@shipyard-yantar.ru

Производство:

- судовая мебель, отделка жилых помещений.

Авиационная и морская электроника, АО

198095, Санкт-Петербург,
ул. Маршала Говорова, д. 290 nppame.com
+7 (812) 339-91-10 mail@nppame.com

Разработка, производство, сервис:

- гидроакустическая аппаратура.

Анфас НПП, ООО

410005, Саратов,
ул. Большая Садовая, д. 239 npp-anfas.ru
+7 (8452) 49-56-65 npp.anfas@mail.ru

Разработка, производство, сервис:

- системы автоматического управления движением высокоскоростных судов.

Горизонт, АО

344068, Ростов-на-Дону,
ул. Омская, д. 2Ж gorizontrostov.ru
+7 (863) 243-59-59 oao@gorizontrostov.ru

Разработка, производство, сервис:

- радиолокационные комплексы и навигационные станции;
- мостиковые системы;
- электронные картографические навигационно-информационные системы (ЭКНИС).

Гранит-Электрон Концерн, АО

191014, Санкт-Петербург,
ул. Госпитальная, д. 3 granit-electron.ru
+7 (812) 271-45-85 office@granit-electron.ru

Разработка, производство, сервис:

- навигационные радиолокационные станции;
- программно-аппаратные комплексы и индикаторы определения ледовой обстановки.

Дальприбор, ПАО

690105, Владивосток,
ул. Бородинская, д. 46/50 dalpribor.ru
+7 (423) 232-63-68 info@dalpribor.ru

Разработка, производство:

- гидроакустическое оборудование;
- оборудование для получения гидрологических данных.

Е-Дата, ООО

191040, Санкт-Петербург,
ул. Марата, д. 36-38А, пом. 3-Н edatalc.com
+7 (812) 617-79-32 sales@edatalc.com

Разработка:

- система электронных Извещений Мореплавателям TGT e-Data и ПО «Азимут».

Катав-Ивановский приборостроительный завод, АО

456110, Челябинская обл., Катав-Ивановск,
ул. Караваева, д. 45 kipz.ru
+7 (35147) 2-42-00 kipz@kipz.ru

Производство:

- компасы магнитные, лаги индукционные;
- комбинированные навигационные приборы;
- штурманские принадлежности и оборудование.

Корпорация Морского приборостроения, АО

117292, Москва,
ул. Шверника, д. 4, стр. 4 aokmp.ru
+7 (495) 668-31-95

Разработка, производство, сервис:

- в состав корпорации входят крупнейшие производители интегрированных боевых информационных и управляющих систем, радиолокационного и гидроакустического оборудования, систем навигации и связи: Концерн «Моринформсистема-Агат», Концерн «Океанприбор», Концерн НПО «Аврора» и Концерн «ЦНИИ «Электроприбор».

Курс ЦНИИ, АО (входит в Концерн «Моринформсистема-Агат»)

105187, Москва,
ул. Кирпичная, д. 34А kyrs.ru
+7 (495) 365-11-53 produkt@kyrs.ru

Разработка, производство, сервис:

- гидроакустические станции и навигационные системы;
- системы информационного обеспечения судоводителей;
- универсальные измерители скорости поворота судна;
- приемники службы НАВТЕКС.

Маринэк, ООО

198035, Санкт-Петербург,
ул. Двинская, д. 12А marineq.ru
+7 (812) 340-00-56 info@marineq.ru

Разработка, производство, сервис:

- навигационно-гидрометеорологические комплексы;
- картографические системы;
- спутниковые терминалы ГМССБ.

Маяк СКБ, ООО

394003, Воронеж,
Ленинский пр., д. 160 skb-m.ru
+7 (473) 239-60-73 office@skb-m.ru

Разработка, производство, сервис:

- системы спутникового мониторинга GPS/Глонасс.

Микран НПФ, АО

634041, Томск,
пр. Кирова, д. 51Д micran.ru
+7 (3822) 90-00-29 mic@micran.ru

Разработка, производство, сервис:

- радары для речных судов.

Морские комплексы и системы, ЗАО

192174, Санкт-Петербург,
пр. Александровской Фермы, д. 2, пом. 2Н mcs.ru
+7 (812) 368-39-51 office@mkis.su

Разработка, производство, сервис:

- радиолокационные индикаторы контроля ледовой обстановки Ice Vision;
- радарные процессоры серии RP.

Морской Технический Центр, ООО

187330, Ленинградская обл., п. Отрадное
ул. Центральная, д. 4Ж, пом. 13 mtcen.com
+7 (812) 244-20-07 mail@mtcen.com

Производство:

- машинный телеграф;
- системы контроля дееспособности вахенного.

НАВИС, АО

199106, Санкт-Петербург,
22-линия В.О., д. 3, корп. 5Е navis.spb.ru
+7 (812) 322-67-15 sales@navisincontrol.com

Разработка:

- автоматизированные системы управления движением судна (динамическое позиционирование, управление движением, управление рулевым гидроприводом, машинный телеграф).

НАВИС КБ, АО

127411, Москва,
Дмитровское шоссе, д. 157, стр. 5 navis.ru
+7 (495) 665-61-48 navis@navis.ru

Разработка, производство, сервис:

- навигационная аппаратура потребителей ГНСС ГЛОНАСС/GPS/GALILEO со встроенным приемником дифференциальных поправок и функциями управления внешними комплексами и системами связи.

Нависет, ООО

644020, Омск,
ул. Рождественская, д. 4 naviset.ru
+7 (812) 322-67-15 mail@naviset.ru

Разработка, производство:

- аппаратура спутниковой навигации;
- навигационные трекеры.

Нави-Далс НТП, АО

197046, Санкт-Петербург,
Петроградская наб., д. 34 navi-dals.ru
+7 (812) 740-49-78 mail@navi-dals.ru

Разработка, производство, сервис:

- навигационные эхолоты;
- блоки сбора и отображения данных съемки рельефа дна;
- магнитные компасы;
- приемники радионавигационных систем;
- измерители глубины погружения;
- светоптические устройства.

Навмарин, ООО

125599, Москва,
78-км МКАД, д. 14, корп. 1 navmarine.ru
+7 (495) 445-22-26 info@navmarine.ru

Разработка, производство:

- приемники различных систем радионавигации;
- морские приборы (дисплеи, репитер);
- электронная картографическая навигационно-информационная система (ЭКНИС);
- радарные процессоры.

Нелакс, ООО

347942, Таганрог,
ул. Маршала Жукова, д. 2А nelaks.ru
+7 (8634) 36-11-26 mail@nelaks.ru

Разработка, производство:

- гидроакустические антенны.

Морсвязьавтоматика НПК, ООО

192174, Санкт-Петербург,
ул. Кибальчича, д. 26Е unicont.com
+7 (812) 622-23-10 info@unicont.com

Производство:

- судовые метеорологические станции.

Океанприбор Концерн, АО

(входит в Корпорацию Морского приборостроения)

197376, Санкт-Петербург,
Чкаловский пр., д. 46 oceanpribor.ru
+7 (812) 320-80-40 mail@oceanpribor.ru

Разработка, производство:

- поисковые, гидрографические, исследовательские комплексы/системы/станции;
- гидроакустические средства и станции связи, элементы гидроакустических средств (антенны, преобразователи).

Пермская научно-производственная приборостроительная компания, ООО

614007, Пермь,
ул. 25 Октября, д. 106 pnppk.ru
+7 (342) 240-05-02 root@pnppk.ru

Производство:

- компасы гирокосмические;
- гирогоризонткомпасы;
- периферийное оборудование для гирокомпасов (блоки бесперебойного питания, трансляторы курса, распределительные коробки, путевые и пеленгаторные репитеры, курсографы, пелорусы).

Прибой Таганрогский завод, АО (входит в Концерн «Океанприбор»)

347913, Ростовская обл., Таганрог,
ул. Большая Бульварная, д. 13 priboy.ru
+7 (8634) 39-01-05 mailbox@priboy.ru

Разработка, производство:

- навигационная гидроакустическая аппаратура;
- промерные и навигационные эхолоты.

Российский институт радионавигации и времени, АО

(входит в Концерн «Алмаз-Антей»)

192012, Санкт-Петербург,
пр. Обуховской Обороны, д. 120ЕЦ rirt.ru
+7 (812) 665-58-77 office@rirt.ru

Разработка, производство:

- навигационная аппаратура потребителей для определения географических координат местоположения судна и решения сервисных задач штурманского обеспечения по сигналам ГНСС ГЛОНАСС/GPS/SBAS/ИФРНС с возможностью приема корректирующей информации, передаваемой контрольно-корректирующей станцией средневолновых морских радиомаяков на стоянке или при движении со скоростью не более 70 узлов.



НАВИГАЦИОННОЕ СУДОВОЕ ОБОРУДОВАНИЕ



СОБСТВЕННОЕ
ПРОИЗВОДСТВО



СЕРИЙНЫЕ ПОСТАВКИ



СЕРВИСНОЕ
ОБСЛУЖИВАНИЕ



МАГНИТНЫЕ КОМПАСЫ

- ✓ В ТОМ ЧИСЛЕ ДЛЯ АРКТИЧЕСКИХ СУДОВ
С СИСТЕМОЙ АВТОМАТИЧЕСКОЙ
КОРРЕКЦИИ

ЭЛЕКТРОМАГНИТНЫЙ ЛАГ НАВИГАЦИОННЫЙ ЭХОЛОТ

- ✓ КЛИНКЕТНОЕ ИСПОЛНЕНИЕ
- ✓ ИСПОЛНЕНИЕ ДЛЯ СУДОВ
НА ПОДВОДНЫХ КРЫЛЬЯХ

ЭКНИС

- ✓ БЕЗ ОГРАНИЧЕНИЯ
РАЙОНОВ ПЛАВАНИЯ



ЭЛЕКТРО
ПРИБОР

✉ marketing@eprib.ru

🌐 www.elektropribor.spb.ru

☎ 8 (812) 499-83-01

📍 197046, Санкт-Петербург,
М. Посадская, д. 30

УСЛУГИ ИСПЫТАТЕЛЬНОГО ЦЕНТРА

АО «КОНЦЕРН «ЦНИИ «ЭЛЕКТРОПРИБОР»

НАДЕЖНЫЙ ПАРТНЕР
ДЛЯ БОЛЕЕ ЧЕМ 400 ПРЕДПРИЯТИЙ
В РОССИИ И ЗА РУБЕЖОМ

БОЛЕЕ 80 ЕДИНИЦ ВЫСОКОКЛАССНОГО
СОВРЕМЕННОГО ИСПЫТАТЕЛЬНОГО
ОБОРУДОВАНИЯ, РАЗМЕЩЕННОГО В
ПРОСТОРНЫХ ПОМЕЩЕНИЯХ ОБЩЕЙ
ПЛОЩАДЬЮ 5000 КВ. М.

5 000 м²

ВЫСОКОКВАЛИФИЦИРОВАННЫЙ
ИНЖЕНЕРНО-ТЕХНИЧЕСКИЙ ПЕРСОНАЛ,
ОБЕСПЕЧИВАЮЩИЙ БЕСПЕРЕБОЙНУЮ
РАБОТУ ИСПЫТАТЕЛЬНОГО ОБОРУДОВАНИЯ
И ПРОВЕДЕНИЕ ИСПЫТАНИЙ



ВИДЫ ИСПЫТАНИЙ:

ИМИТАЦИЯ ДВИЖЕНИЯ ПРИ
ТЕМПЕРАТУРНЫХ ВОЗДЕЙСТВИЯХ

МЕХАНИЧЕСКИЕ ИСПЫТАНИЯ

КЛИМАТИЧЕСКИЕ ИСПЫТАНИЯ

ГИДРАВЛИЧЕСКИЕ ИСПЫТАНИЯ

ЭЛЕКТРОМАГНИТНАЯ
СОВМЕСТИМОСТЬ

ИСПЫТАНИЯ НА СООТВЕТСТВИЕ ПРАВИЛАМ
РОССИЙСКОГО КЛАССИФИКАЦИОННОГО ОБЩЕСТВА И
РОССИЙСКОГО МОРСКОГО РЕГИСТРА СУДОХОДСТВА

СЕРТИФИКАЦИОННЫЕ ИСПЫТАНИЯ ОБОРУДОВАНИЯ,
ИЗДЕЛИЙ И ТЕХНОЛОГИЙ ДЛЯ ЯДЕРНЫХ УСТАНОВОК,
РАДИАЦИОННЫХ ИСТОЧНИКОВ И ПУНКТОВ ХРАНЕНИЯ (ОИАЭ)



**ЭЛЕКТРО
ПРИБОР**

✉ dkuznetsov@eprib.ru

🌐 www.elektropribor.spb.ru

☎ 8 (812) 499-78-76

📍 197046, Санкт-Петербург,
М. Посадская, д. 30

Саратовский радиоприборный завод, АО

(входит в Концерн «Гранит-Электрон»)

410040, Саратов,
пр. 50 лет Октября, д. 108 granit-srz.ru
+7 (8452) 79-95-05 srz@granit-srz.ru

Разработка, производство:

- навигационные радиолокационные станции для речных и «река-море» класса судов.

Саратовский электроприборостроительный завод, ПАО

410009, Саратов,
ул. Большая Садовая, д. 239 zaprib.ru
+7 (8452) 74-82-34 info@zaprib.ru

Разработка, производство:

- системы автоматического управления движением.

Ситроникс КТ, АО

199178, Санкт-Петербург,
Малый пр. В.О., д. 54, корп. 5П sitronics-kt.ru
+7 (812) 449-90-90 office@sitronics-kt.ru

Разработка, производство, сервис:

- интегрированные навигационные системы «Беринг»;
- системы управления и мониторинга судов (СУМС).
- системы обеспечения навигационной безопасности.

Транзас Навигатор, ООО

199178, Санкт-Петербург,
7-линия В. О., д. 76А transas.ru
+7 (812) 325-31-31 tnr@transas.com

Разработка, производство:

- комплексные решения в области навигации, картографии, коммуникаций и системной интеграции, системы управления движением судов и системы управления флотом.

Управляющие системы НПФ, ООО

690059, Владивосток,
ул. Верхнепортовая, д. 50А controlsys.ru
+7 (423) 251-52-87 artemyev@msun.ru

Производство:

- путевой репитер, цифровой репитер курса;
- транслятор курса.

Электроприбор ЦНИИ Концерн, АО

(входит в Корпорацию Морского приборостроения)

197046, Санкт-Петербург,
ул. Малая Посадская, д. 30 elektropribor.spb.ru
+7 (812) 499-83-01 marketing@eprib.ru

Разработка, производство:

- навигационные приборы - магнитные и спутниковые компасы, электромагнитные лаги, навигационные эхолоты;
- ЭКНИС;
- бесплатформенные инерциальные навигационные системы на волоконно-оптических гироскопах;
- мобильные аэроморские гравиметры;
- навигационные и гидроакустические комплексы, перископы, комплексы радиосвязи для нужд ВМФ;
- оптические волокна.

Радионавигационное оборудование обеспечивает требуемые условия судовождения, а также условия внешней и внутренней связи.



33 Судоремонтный завод, АО



238520, Калининградская обл., Балтийск,
Русская наб., д. 2 33срз.рф
+7 (40145) 3-23-15 srf33@mail.ru

Производство:

• крышки закрытия палубных клюзов.

АВА Гидросистемы, АО

195009, Санкт-Петербург,
Кондратьевский пр., д. 2 hydrosystem.ru
+7 (812) 449-03-36 ava1@hydrosystem.ru

Разработка, производство:

• гидравлические лебёдки;
• спуско-подъемные устройства грузоподъемностью 2,5 т;
• гидроприводы судовых кранов.

Адриа Винч Зеленодольск, ООО (входит в СК «АК «Барс»)

422546, Зеленодольск,
ул. Заводская, д. 5 awzd.ru
+7 (84371) 2-13-80 info@awzd.ru

Разработка, производство:

• якорно-швартовные и швартовные лебедки/шпили;
• якорные стопора и роульсы;
• яхтенные шпили и брашпили;
• гидрографические и изыскательные лебёдки;
• лебедки для промысловых судов;
• шлюпбалки и подъёмные устройства.

Алгол, ООО

606427, Нижегородская обл., п. Первое Мая,
Промзона птицефабрики, стр. 7 zavod-algol.ru
+7 (812) 603-40-77 zakaz@zavod-algol.ru

Производство:

• кнехты, киповые планки, стопоры;
• лебедки судовые, роульсы, клюза;
• скобы якорные, глаголь-гаки.

Амурский судостроительный завод, ПАО



681000, Хабаровский край, Комсомольск-на-Амуре,
ул. Аллея Труда, д. 1 асзкмс.рф
+7 (4217) 57-34-83 email@amurshipyard.ru

Производство:

• якорные устройства, лебедки.

Аркульский судостроительно-ремонтный завод им. Кирова, ОАО

613445, Кировская обл., п. Аркуль,
ул. Куйбышева, д. 15 асрз.рф
+7 (83368) 5-31-43 srz-ar@yandex.ru

Производство:

• швартовные лебедки с усилием 40-60 т.

ПРОСТОЕ РЕШЕНИЕ НЕПРОСТОЙ ЗАДАЧИ



346506 РОССИЯ РОСТОВСКАЯ ОБЛАСТЬ ШАХТЫ НЕГАЙНСКАЯ ЗА

8(8636)20-01-20 +7(938)18-200-19 VELESSH@YANDEX.RU COM@VLSSH.RU HTTPS://VLSSH.RU/

Арсенал Машиностроительный завод, АО

195009, Санкт-Петербург,
ул. Комсомола, д. 1-3 mzarsenal.com
+7 (812) 292-46-56 arsenal@mzarsenal.com

Производство:

- судовые краны и балки;
- спуско-подъемные комплексы;
- лебедки, выюшки, якорно-швартовные шпиглы.

Архангельская РЭБ флота, АО

163038, Архангельск,
ул. Речников, д. 1 arh-zaton.ru
+7 (8182) 45-55-12 archrbf@yandex.ru

Производство:

- лебедка ручная якорная с тяговым усилием 150-200 кгс;
- якорь Матросова массой 5-100 кг.

Балтийский завод, АО

199106, Санкт-Петербург,
ул. Косая линия, д. 16 bz.ru
+7 (812) 324-94-35 propeller@bz.ru

Производство:

- якорные, швартовные и буксирные устройства.

Белгородская судверфь, ООО

171530, Тверская обл., п. Белый Городок,
ул. Заводская, д. 15 bgsy.ru
+7 (48236) 7-33-17 info@bgsy.ru

Производство:

- лебедки буксирно-якорные, швартовные.

Велес, ООО

346506, Ростовская обл., Шахты,
ул. Неглинская, д. 2А vlssh.ru
+7 (8636) 20-01-20 velessh@yandex.ru

Разработка, производство:

- стопора фрикционные якорных устройств;
- устройства для крепления и отдачи коренного конца якорной цепи.

Волгоградский завод судового машиностроения, ООО

400112, Волгоград,
ул. Арсеньева, д. 2 vzsm34.ru
+7 (8442) 98-87-53 mail@vzsm34.ru

Производство:

- выюшки.

Всеволожский крановый завод

188670, Ленинградская обл., п. Романовка,
ул. Инженерная, д. 21 werker.ru
+7 (812) 346-54-54 info@werker.ru

Производство:

- палубные краны с телескопической и жесткой стрелой;
- электрические тали;
- лебедки;
- мостовые краны для трюмов и машинных отделений.

Выборгский машиностроительный завод, ООО

188802, Ленинградская обл., Выборг,
Приморское шоссе, д. 2Б vmz1.ru
+7 (81378) 2-37-35 info@vmz1.ru

Производство:

- выюшки и лебедки судовые;
- шпиглы;
- устройство для крепления якорной цепи.

Вымпел Судостроительный завод, АО

152912, Ярославская обл., Рыбинск,
ул. Новая, д. 4 vympel-rybinsk.ru
+7 (4855) 20-23-00 post@vympel-rybinsk.ru

Производство:

- лебедки.

ГЦКБ Речфлота НПО, ООО

607600, Нижегородская обл., Богородск,
Дуденское ш, д. 16 gckb.ru
+7 (83170) 2-44-54 office@gckb.ru

Производство:

- лебедки универсальные, гаки буксирные, кнехты, сальные натяжные устройства, замки сцепные.

Зеленодольский завод им. А.М. Горького, АО

422546, Республика Татарстан, Зеленодольск,
ул. Заводская, д. 5 zdship.ru
7 (84371) 5-34-48 info@zdship.ru

Производство:

- брашпиглы, шпиглы якорно-швартовные и швартовные;
- якоря Матросова, Холла, повышенной державки силы.

Канонерский судоремонтный завод, ЗАО

198184, Санкт-Петербург,
Канонерский остров, д. 41 ksz.spb.ru
+7 (812) 746-98-52 dock@ksz.spb.ru

Производство:

- кнехты.

Кингисеппский машиностроительный завод, ООО

192241, Санкт-Петербург,
пр. Славы, д. 52, корп. 1, пом. 51Н kmz1.ru
+7 (812) 318-52-04 info@kmz1.ru

Разработка, производство, сервис:

- якорно-швартовные, кабельные, кабельтросовые, буксирные, гидрографические, траловые и швартовные лебедки;
- якоря;
- брашпиглы, шпиглы, выюшки, транзитные лебедки в комплексе с накопительными выюшками;
- клюзы, утки швартовные;
- грузоподъемное оборудование.

Красное Сормово Завод, ПАО



603951, Нижний Новгород,
ул. Баррикад, д. 1 krsormovo.nnov.ru
+7 (831) 229-61-05 info@krsormovo.ru

Производство:

- якоря Холла, якоря ПДС;
- клюзы палубные и бортовые;
- отбойники цепи, кнехты.

Красный якорь, ПАО

603950, Нижний Новгород,
Московское шоссе, д. 120 redanchor.ru
+7 (831) 211-55-11 info@redanchor.ru

Производство:

- якорные цепи, якоря, такелаж, стопора цепные.

Металкомп, АО

198096, Санкт-Петербург,
ул. Корабельная, д. 6, корп. 7, Литера ЕС metalcomp.ru
+7 (812) 784-14-87 mail@metalcomp.ru

Разработка, производство:

- палубные устройства, оборудование и механизмы;
- лебедки.

Метмаш, ООО

606440, Нижегородская обл., Бор,
ул. Луначарского, д. 128 metmash.com
+7 (83159) 3-61-04 sales@metmash.com

Производство:

- якоря (Холла, Матросова, ПДС, ПДС сбалансированные) от 25 до 15000 кг;
- лебедки (становые, папильонажные, свайные);
- автоматические сцепные устройства;
- клюза якорные, буксирные, многороликовые, обделка палубная якорных клюзов, стопора фрикционные, УКЦ, киповые планки, роульсы, битенги, кнехты, утки стальные швартовные, буксирные гаки.

Механический завод, ОАО

163045, Архангельск,
Первый проезд, д. 11 армез.рф
+7 (8182) 29-73-88 armez@mail.ru

Производство:

- вьюшки.



Акционерное общество «Прогрессивные технологии» является квалифицированным исполнителем заказов по изготовлению и поставкам продукции для судов и кораблей Военно-морского флота РФ.

Серийная продукция

Двери судовые

по ИШДУ.364125.001 ТУ: брызгонепроницаемые и водогазонепроницаемые противопожарные класса А-60.

Крышки сходных судовых люков

по ИШДУ.364135.001 ТУ: водогазонепроницаемые противопожарные класса А-60.

Ограждение леерное тросовое

по ТУ 6412-001-38047441-2014.

Системы автоматки и управления

Газоанализаторы и анализаторы выбросов промышленных предприятий

для непрерывного мониторинга параметров и концентрации загрязняющих веществ в отходящих газах.

Донные сейсмические косы

для проведения бесшовной детальной 2D и 3D сейсморазведки транзитных зон, в том числе в мелководной зоне акваторий с глубинами менее 20 м.

Системы управления в автоматизированных фильтрах различного типа промышленного назначения.



198096, Санкт-Петербург, Корабельная ул., д. 6, корп. 7, лит. ЕС
Телефон: +7 (812) 346-88-95, mail@pt.spb.ru, www.pt.spb.ru

Микрон-Марин, ООО

196650, Санкт-Петербург, Колпино,
терр. Ижорского завода, д. 41ЕЖ micron-marine.ru
+7 (812) 322-89-22 micron@micron-marine.ru

Производство:

- палубное оборудование (кнехты, клюзы, роликовые клюзы, роульсы, вьюшки, горловины, стопоры, отливки тумбы, киповые планки, кормовые барабаны).

Море Судостроительный завод, АО

298176, Республика Крым, п. Приморский,
ул. Десантников, д. 1 moreship.ru
+7 (36562) 3-93-22 office@moreship.ru

Производство:

- якоря Матросова сварные.

Невский судостроительно-судоремонтный завод, ООО



187320, Ленинградская обл., Шлиссельбург,
Фабричный остров, д. 2 nssz.ru
+7 (812) 335-25-60 sec2@nssz.ru

Производство:

- палубные устройства и механизмы.

Нордвег, АО

198097, Санкт-Петербург,
пр. Стачек, д. 47, корп. 2Ю nordweg.ru
+7 (812) 320-27-71 shiprepair@nordweg.ru

Разработка, производство, монтаж, ремонт, обслуживание:

- люковые/палубные закрытия, рампы, аппарели;
- нестандартное оборудование с различными типами приводов.

Обуховское, АО

196084, Санкт-Петербург,
ул. Цветочная, д. 7Л obuhovskoe.ru
+7 (812) 380-12-19 info@obuhovskoe.ru

Разработка, производство:

- аппаратно-слиповые комплексы;
- палубные и днищевые спуско-подъемные устройства (в том числе для шлюпок и катеров);
- лебедки и вьюшки;
- кран-балки;
- судовые краны;
- якорно-швартовные шпили;
- спуско-подъемные рамы.

Орион НПП, ООО

196641, Санкт-Петербург, п. Металлострой,
дорога на Металлострой, д. 12М npp-orion.ru
+7 (812) 607-77-10 ooo@npp-orion.ru

Разработка, производство, сервис:

- швартовное оборудование.

Палфингер Марин Рус, ООО (заводы «Инман»/Ишимбай, «Велмаш-С»/ Великие Луки, Соломбальский машиностроительный завод/Архангельск)

196158, Санкт-Петербург,
Пулковское шоссе, д.40, корп. 4Д palfingermarine.com
+7 (812) 386-34-19 D.Beleznev@palfinger.com

Разработка, производство, сервис:

- палубные, мостовые, козловые краны и краны-манипуляторы, в т.ч. с системой компенсации качки, кран-балки различного назначения;
- спуско-подъемные устройства в комплекте со скоростными, дежурными и спасательными шлюпками в т.ч. с рабочими катерами;
- лебедки палубные и специального назначения;
- палубные, бортовые и кормовые закрытия;
- якорно-швартовное оборудование.

Пелла-Маш, ООО

187330, Ленинградская обл., п. Отрадное,
ул. Центральная, д. 4 pellamash.ru
+7 (812) 312-67-49 pellamash@mail.ru

Разработка, производство, сервис:

- спускоподъемные устройства для спасательных плотов, дежурных и спасательных шлюпок.

Поли-Тех, ООО

188301, Гатчина,
ул. 120-й Гатчинской дивизии, д. 1Д poli-teh.ru
+7 (921) 955-06-58 poli-teh@yandex.ru

Производство:

- крышки сходных люков и вентиляционные;
- головки воздушные, запорные, вытяжные;
- фланцы систем вентиляции.

Порт Коломна, АО

140400, Коломна
ул. Гражданская, д. 10 portkolomna.ru
+7 (812) 274-37-96 mail@portkolomna.ru

Производство:

- якоря повышенной держащей способности для плавучей перегрузочной техники, а также самоходных и несамоходных судов;
- лебедки.

Прогрессивные технологии, АО

196191, Санкт-Петербург,
Ленинский пр., д. 153 pt.spb.ru
+7 (812) 346-88-95 mail@pt.spb.ru

Разработка, производство:

- крышки сходных люков;
- ограждения леерные тросовые.

Промпрогрзуспецтехника-Мурман, ООО

183035, Мурманск,
ул. Гончарова, д. 14, nordwestropes.com
+7 (800) 222-92-11 info@nordwestropes.com

Производство:

- изделия для буксировки и швартовки судов;
- кранцы и кранцевая защита для ледоколов.

Самусьский Судостроительно-судоремонтный завод, ООО

(входит в Холдинг «Сибирский центр логистики»)

634501, Томская обл., п. Самусь,
ул. Ленина, д. 21 siblogistics.ru
+7 (3823) 90-42-06 info@sssrz.ru

Производство:

• лебедки.

Северная Миля Производственная Компания, ООО

198095, Санкт-Петербург,
Химический пер., д. 1БД nordmile.ru
+7 (812) 332-16-14 nordmile@nordmile.ru

Производство:

• якоря и якорные цепи;
• шпиги и брашпиги.

Пролетарский завод, ПАО



192029, Санкт-Петербург,
ул. Дудко, д. 3 proletarsky.ru
+7 (812) 600-12-80 info@proletarsky.ru

Разработка, производство:

• лебедки гидравлические и электрические (буксирные, траповые, грузовые, якорно-швартовные, кабельные);
• шпиги якорно-швартовные;
• кран-балки, турочки;
• грузоподъемные устройства на 20-80 т (краны стреловые и мостовые, кран-манипуляторы);
• устройства передачи сухих и жидких грузов в море на ходу.

Севастопольский морской завод,

филиал АО «ЦС «Звездочка»



299001, Севастополь,
ул. Героев Севастополя, д.17 starsmz.ru
+7 (985) 510-00-67 zavod@starsmz.ru

Производство:

• лебедки;
• шпиги и брашпиги.

Северное машиностроительное предприятие ПО, АО



164500, Архангельская обл., Северодвинск,
Архангельское шоссе, д. 58 sevmash.ru
+7 (8184) 50-47-17 smp@sevmash.ru

Производство:

• судовые тяговые механизмы;
• якорные и буксирные устройства.

Севмормаш-2М, ООО

299012, Севастополь,
ул. Паршина, д. 4 sevmormash-2m.pp
+7 (8692) 48-70-15 sevmormash-2m@mail.ru

Разработка, производство, сервис:

• брашпиги;
• шпиги, вьюшки;
• лебедки.

СММ, ЗАО

190000, Санкт-Петербург,
пер. Гривцова, д. 1/64 zaosmm.ru
+7 (812) 325-87-82 smm@zaosmm.ru

Разработка, производство, сервис:

• судовые краны.

СОМ, ООО

188361, Ленинградская обл., п. Новый Свет,
д. 111, пом. 5
+7 (812) 970-18-07 ooo.som@mail.ru

Разработка, производство:

• устройства для крепления и отдачи коренного конца якорной цепи, разобщающие устройства;
• стопора фрикционные, роульсы, держатели, траверсы;
• крышки светового люка.

Судостроение Судоремонт, ООО

603028, Нижний Новгород,
Спортсменский пер., д.12 sb-sr.com
+7(831) 265-80-11 info@sb-sr.com

Производство:

• краны-манипуляторы;
• краны оффшорные, лебедки;
• брашпиги/шпиги.

Технорос, ПО

192029, Санкт-Петербург,
Большой Смоленский пр., д. 6А tehnoros.ru
+7 (812) 718-82-82 info@tehnoros.ru

Разработка, производство, сервис:

• краны судовые, лебедки;
• люковые и бортовые закрытия.

Троицкий крановый завод, ООО

108828, Москва, ППХ Минзаг,
ул. Солнечная, д. 21 tkz-cranes.ru
+7 (499) 397-80-55 office@tkz-cranes.ru

Разработка, производство, сервис:

• лебедки, шпиги, якорные брашпиги.
• морские и оффшорные краны.



ПРОИЗВОДСТВО СУДОВОГО ПАЛУБНОГО ОБОРУДОВАНИЯ И СИЛОВЫХ ЭНЕРГЕТИЧЕСКИХ УСТАНОВОК В РАМКАХ ПРОГРАММЫ ИМПОРТОЗАМЕЩЕНИЯ

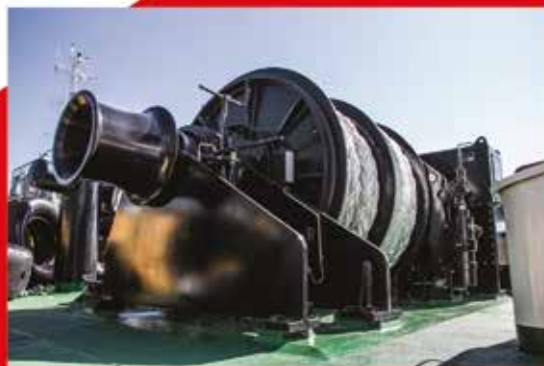
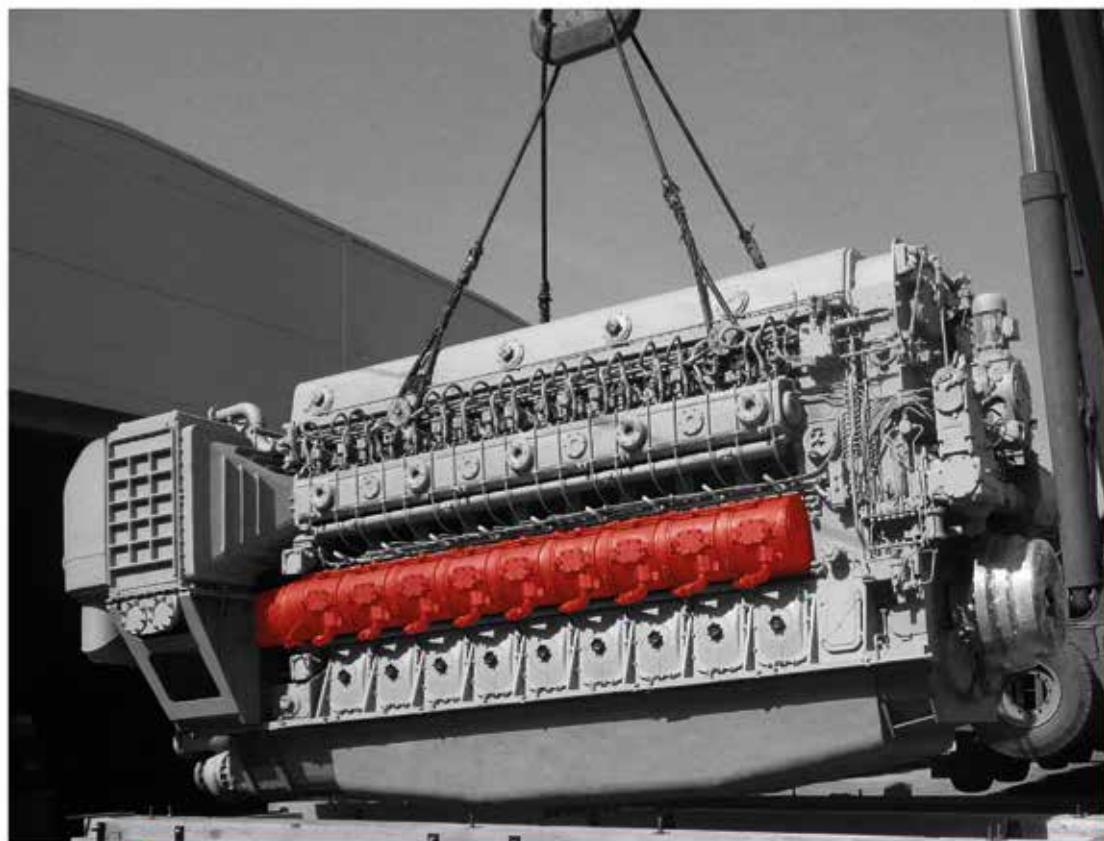

ЦНИИ Судового машиностроения, ЗАО

1920298, Санкт-Петербург,

ул. Дудко, д. 3 sudmash.ru

+7 (812) 640-10-51 sudmash@sudmash.ru

Разработка, производство:

- устройства передачи сухих и жидких грузов между судами в море на ходу;
- судовые краны грузоподъемностью до 80 т и кран-балки;
- специализированный манипуляторный комплекс для геологоразведочных работ;
- лебедки, швартовные шпильки.

Экспериментальная судоверфь, ЗАО

625015, Тюмень,

ул. Дачная, д. 2А s-verf.ru

+7 (3452) 29-03-10 mail@s-verf.ru

Производство:

- лебедки и гаки буксирные;
- шпильки якорно-швартовные, брашпильки.

Янтарь Прибалтийский судостроительный завод, АО



236005, Калининград,

пл. Гуськова, д. 1 shipyard-yantar.ru

+7 (4012) 61-30-01 office@shipyard-yantar.ru

Производство:

- лебедки, палубные краны, шлюпочные кран-балки.



Палубное оборудование – это совокупность конструктивных элементов и установок, которые обеспечивают правильную и надежную работу судна. Включает в себя: якоря и швартовное оборудование; лебедки с системой канатов, цепей, тросов; прожекторы, навигационные светильники и другие приспособления для освещения; различные трапы, платформы; иллюминаторы, люки и прочие элементы вентиляции; фальшборты, релинговое и леерное ограждения; различные грузоподъемные механизмы в виде крановых установок и подвесных тельферов.

Адриа Винч Зеленодольск, ООО (входит в СК «АК «Барс»)

422546, Зеленодольск,
ул. Заводская, д. 5 awzd.ru
+7 (84371) 2-13-80 info@awzd.ru

Разработка, производство:

- лебедки для промысловых судов.

БаренцКул, ООО

183001, Мурманск,
ул. Траловая д. 11 barentscool.ru
+7 (8152) 28-64-86 office@barentscool.ru

Производство, сервис:

- технологическое оборудование для рыбопереработки.

Дальреммаш, АО

680014, Хабаровск,
пр. 60 лет Октября, д. 158, dalremmash.ru
+7 (4212) 27-45-54 gd@dalremmash.ru

Разработка, производство, сервис:

- проектирование и производство оборудования, линий, участков и готовых заводов по производству рыбной продукции и переработки рыбы и морепродуктов.

Дальрыбтехцентр, АО

690035, Владивосток,
ул. Калинина, д. 42, drtcenter.ru
+7 (831) 216-32-10 sibiryanskiy@drtc.su

Разработка, производство, сервис:

- рыбобразделочные комплексы.

Кингисеппский машиностроительный завод, ООО

192241, Санкт-Петербург,
пр. Славы, д. 52, корп. 1, пом 51Н kmz1.ru
+7 (812) 318-52-04 info@kmz1.ru

Разработка, производство, сервис:

- траловые лебедки.



Кронштадтский морской завод, АО

197762, Санкт-Петербург, Кронштадт
ул. Петровская, д. 2 kmolz.ru
+7 (812) 435-12-00 info@kmolz.ru

Разработка, производство, сервис:

- судовые фабрики для переработки рыбы, краба, криля.

Симбия Инженерная фирма, ООО

236008, Калининград,
ул. Верхнеозерная, д. 4А simbia.ru
+7 (4012) 36-53-80 simbia@simbia.ru

Производство:

- эхолоты;
- траловые комплексы,
- тягомеры,
- кабельные лебедки.

Судорыбтехмаш, ООО

236029, Калининград,
ул. Гаражная, д. 2 srtm.pro
+7 (911) 461-62-29 srtm@srtm.pro

Производство:

- рыбоперерабатывающее оборудование.

Судостроительный завод им. Октябрьской революции, АО

675003, Амурская обл., Благовещенск,
ул. Пушкина, д. 189 amurnelma.ru
+7 (4162) 23-34-00 nelma2009@yandex.ru

Производство:

- неводовыборочные машины с одним барабаном.

Прибой Таганрогский завод, АО (входит в Концерн «Океанприбор»)

347913, Ростовская обл., Таганрог,
ул. Б. Бульварная, д. 13 priboy.ru
+7 (8634) 39-01-05 mailbox@priboy.ru

Разработка, производство рыбопоисковой гидроакустической аппаратуры:

- рыбопоисковые гидролокаторы;
- системы определения параметров трала.

Приморрыбснасть, ООО

600012, Владивосток,
ул. Калинина, д. 243Г primsnast.ru
+7 (423) 252-49-71 ribsast@mail.ru

Разработка, производство, сервис:

- орудия лова (тралы, сети, неводы);
- буксировочные тросы, судовой такелаж.

Рыбтехцентр НПО, ОАО

236004, Калининград,
ул. Дзержинского, д. 130 rybtehcentr.ru
+7 (4012) 68-78-62 info@rybtehcentr.ru

Разработка, производство, сервис:

- пищевое технологическое оборудование для переработки рыбы.

Троицкий крановый завод, ООО

108828, Москва, ППХ Минзга,
ул. Солнечная, д. 21 tkz-cranes.ru
+7 (499) 397-80-55 office@tkz-cranes.ru

Разработка, производство, сервис:

- траловые комплексы.



Промысловое оборудование – комплекс механизмов, оборудования, конструкций и приспособлений с помощью которых добывающее судно обслуживает орудия лова. В комплексе с промысловыми устройствами на рыболовных судах предусматриваются грузовые для спуска и подъема сетей, выгрузки улова и других грузовых работ. Рыбопромысловые устройства различают в зависимости от способа лова, поэтому их элементы и компоновка определяется промысловой схемой.

Армалит Машиностроительный завод, АО

198097, Санкт-Петербург,
ул. Трефолева, д. 2 armalit.ru
+7 (812) 603-40-77 market@armalit.ru

Разработка, производство, сервис:

- агрегаты систем объемного пожаротушения;
- пневмонасосные агрегаты пенного тушения;
- водоэмульсионные огнетушители.

БФК-Проект, ООО

196128, Санкт-Петербург,
пр. Витебский, д. 11 bfkp.ru
+7 (812) 641-41-04 info@bfkp.ru

Разработка, производство, сервис:

- системы пожаротушения тонкораспыленной водой высокого давления.

Вотум НПО, ООО

190020, Санкт-Петербург,
Нарвский пр., д. 22А nppvotum.ru
+7 (812) 611-09-46 info@nppvotum.ru

Разработка, производство, сервис:

- системы автоматического пожаротушения тонкораспыленной водой высокого давления с пневмоприводом и электроприводом.

ИСТА-Техника, ЗАО

194100, Санкт-Петербург,
ул. Харченко, д. 5А ista-01.ru
+7 (812) 324-41-36 01@ista.ru

Разработка, производство, сервис:

- установки газового пожаротушения;
- установки тушения тонкораспыленной водой.

Кампо, АО

142602, Московская обл., Орехово-Зуево,
ул. Гагарина, д. 1 kampo.ru
+7 (495) 642-73-79 kampo@kampo.ru

Разработка, производство:

- дыхательные аппараты для борьбы с пожарами на судах.

Каскад НПО, ООО

198095, Санкт-Петербург,
Химический пер., д. 1 kaskad.net.ru
+7 (812) 335-66-87 mail@kaskad.net.ru

Разработка, производство:

- системы аэрозольного объемного пожаротушения;
- щиты управления и сигнализации;
- генераторы огнетушащего аэрозоля.

Кризо Завод, АО

188304, Ленинградская обл., Гатчина,
ул. Железнодорожная, д. 43 krizo.org
+7 (81371) 9-38-37 krizo.kom.otdel@mail.ru

Разработка, производство:

- приборы «Кристалл-М» для систем пожарной сигнализации;
- системы пожаротушения тонкораспыленной водой высокого давления «СП ТРВ ВД «Ижора-ТРВ».

Компания СМД, ООО

445007, Тольятти,
ул. Новозаводская., д. 2А, стр. 309 smd-tilt.ru
+7 (812) 335-66-87 smd@inbox.ru

Разработка, производство:

- охранно-пожарные сигнализации.

Меридиан НПО, АО (входит в Концерн «Моринформсистема-Агат»)

197198, Санкт-Петербург,
ул. Блохина, д. 19 npfmeridian.ru
+7 (812) 602-03-75 info@npfmeridian.ru

Разработка, производство, сервис:

- системы температурно-тревожной сигнализации;
- системы пожарной сигнализации;
- системы автоматического включения средств противопожарной защиты;
- быстродействующие автоматические системы пожаротушения.

Пожарная автоматика сервис НПО, ООО

109129, Москва,
ул. 8-я Текстильщиков, д. 18, корп. 3 npo-pas.com
+7 (499) 179-84-44 npo-pas@npo-pas.com

Разработка, производство, сервис:

- адресно-цифровые пожарные извещатели;
- приемно-контрольные приборы и приборы управления;
- технологическое оборудование установок газового пожаротушения.

Пожинтех, ГК

192236, Санкт-Петербург,
ул. Софийская, д. 14 fireintec.ru
+7 (812) 641-41-04 info@fireintec.ru

Разработка, производство, сервис:

- автоматические установки пожаротушения тонкораспыленной водой высокого и низкого давления.

Пожтехника, ГК

129626, Москва,
ул. 1-я Мытищинская, д. 3А firepro.ru
+7 (495) 540-41-04 sale@firepro.ru

Разработка, производство, сервис:

- автоматические установки газового пожаротушения;
- модули газового пожаротушения.

Рунитор, ООО

199226, Санкт-Петербург,
Шкиперский проток, д. 20 runitor.ru
+7 (812) 243-11-51 info@runitor.ru

Разработка, производство, сервис:

- системы пожаротушения;
- системы пожарной сигнализации;
- система обнаружения дыма путем забора проб воздуха.

Северное машиностроительное предприятие ПО, АО



164500, Архангельская обл., Северодвинск,
Архангельское шоссе, д. 58 sevmash.ru
+7 (8184) 50-47-17 smp@sevmash.ru

Разработка, производство, сервис:

- распылители для систем объемного химического пожаротушения.

Сопот НПО, ООО

196641, Санкт-Петербург,
дорога на Металлострой, д. 5А sopot.ru
+7 (812) 464-61-41 sopot@sopot.ru

Разработка, производство:

- установки комбинированного тушения пожаров.

Спецавтоматика МЭЗ, ЗАО

123007, Москва,
ул. Шеногина, д. 4, корп. 1 mezplant.ru
+7 (499) 259-23-21 sales@mezplant.ru

Разработка, производство, сервис:

- оборудование для автоматических установок газового пожаротушения;
- запорно-пусковые устройства модулей пожаротушения;
- приборы контроля и сигнализации для оборудования пожаротушения;
- монтажные изделия и элементы для установок пожаротушения.

Спецсистемы НПФ, ООО

170037, Тверь,
пр. Победы, д. 71Б specsystems.ru
+7 (4822) 32-76-61 info@specsystems.ru

Разработка, производство, сервис:

- адресно-аналоговые системы пожарной сигнализации;
- установки пожарной сигнализации для маломерных судов.

Технос-М, ООО

603093, Нижний Новгород,
ул. Родионова, д. 169К technos-m.ru
+7 (831) 214-19-88 info@technos-m.ru

Разработка, производство, сервис:

- автоматические системы газового пожаротушения.

Эпотос ГК

127566, Москва,
Алтуфьевское шоссе, д. 44 epotos.ru
+7 (495) 916-61-16 info@epotos.ru

Разработка, производство, сервис:

- комплексные системы пожаротушения.

ЭФЭР Инженерный центр пожарной робототехники, ООО

185031, Петрозаводск,
ул. Заводская, д. 4 firerobots.ru
+7 (8142) 77-49-23 marketing@efer.pro

Разработка, производство, сервис:

- ствольная пожарная техника и роботизированные системы пожаротушения.

Автоматические системы пожарной сигнализации и ручные извещатели предназначены для быстрого обнаружения очага пожара. Морские суда оборудуются системами пожаротушения: водотушения, действие которой основано на охлаждении горящих веществ водой; паротушения - оттеснении кислорода от очага горения; газотушения (углекислый газ, инертные газы) - вытеснении кислорода воздуха негорючим газом; пенотушения - изоляции горячей поверхности от кислорода воздуха слоем пены.



Амурский судостроительный завод, ПАО



681000, Хабаровский край, Комсомольск-на-Амуре,
ул. Аллея Труда, д. 1 асзкмс.рф
+7 (4217) 57-34-83 email@amurshipyard.ru

Производство:

•редукторы.

Волжский дизель им. Маминых, АО

413850, Саратовская обл., Балаково,
ул. Коммунистическая, д. 124 vdm-plant.ru
+7 (8453) 35-84-65 info@vdm-plant.ru

Разработка, производство, сервис:

•реверс-редукторные передачи.

ГЦКБ Речфлота НПО, ООО

607600, Нижегородская обл., Богородск,
Дуденевское ш, д. 16, gckb.ru
+7 (83170) 2-44-54 office@gckb.ru

Производство:

•дизель-редукторные агрегаты на базе ЯМЗ;

•двухвальные редукторы;

•реверс-редукторные передачи.

Звезда, ПАО

192012, Санкт-Петербург,
ул. Бабушкина, д. 123 zvezda.spb.ru
+7 (812) 362-07-47 office@zvezda.spb.ru

Разработка, производство, сервис:

•судовые редукторные и реверс-редукторные передачи
передаваемой мощностью до 40000 кВт.

Звезда-Редуктор, АО

192012, Санкт-Петербург,
ул. Бабушкина, д. 123 zvezda-reductor.ru
+7 (812) 334-97-23 office@zvezda-reductor.ru

Производство:

•судовые редукторные передачи и их компоненты.

Киров-Энергомаш Завод, АО

198097, Санкт-Петербург,
пр. Стачек, д. 47 kz-energo.spb.ru
+7 (812) 331-08-00 energomash@kzgroup.ru

Разработка, производство:

•редукторы.

Севастопольский морской завод, филиал АО «ЦС «Звездочка»



299001, Севастополь,
ул. Героев Севастополя, д.17 starsmz.ru
+7 (985) 510-00-67 zavod@starsmz.ru

Производство:

•редукторы.

Тверьдизельагрегат ПФК, АО

170017, Тверь,
ул. Коняевская, д. 10 pfktda.com
+7 (4822) 33-27-43 ztda@mail.ru

Разработка, производство, сервис:

•реверс-редукторы.

Янтарь Прибалтийский судостроительный завод, АО



236005, Калининград,
пл. Гуськова, д. 1 shipyard-yantar.ru
+7 (4012) 61-30-01 office@shipyard-yantar.ru

Производство:

•редукторы.



Редукторы и мультипликаторы предназначены для снижения или повышения частоты вращения валов при передаче мощности от рабочих машин к исполнительным.

Авиационная и морская электроника, АО

198095, Санкт-Петербург,
ул. Маршала Говорова, д. 290 nppame.com
+7 (812) 339-91-10 mail@nppame.com

Разработка, производство, сервис:

- системы связи.

ВизКом, ООО

115114, Москва,
Павелецкая наб., д. 2, стр. 13 viscomtec.ru
+7 (495) 508-19-79 info@viscomtec.ru

Разработка, производство, сервис:

- земные станции спутниковой связи VSAT.

Завод им. А.А. Кулакова, ОАО

(входит в концерн «Гранит Электрон»)

197198, Санкт-Петербург,
ул. Яблочкова, д. 12 zavodkulakova.ru
+7 (812) 233-29-02 zav_kul@mail.ru

Производство, сервис:

- аппаратура внутренней связи и сигнализации.

Компания СМД, ООО

445007, Тольятти,
ул. Новозаводская., д. 2А, стр. 309 smd-tlt.ru
+7 (812) 335-66-87 smd@inbox.ru

Разработка, производство:

- системы обратной речевой связи

Ситроникс КТ, АО

199178, Санкт-Петербург,
Малый пр. В.О., д. 54, корп. 5П sitronics-kt.ru
+7 (812) 449-90-90 office@sitronics-kt.ru

Разработка, производство, сервис:

- системы связи;
- создание единого информационного пространства e-Навигации для взаимодействия всех участников отрасли;
- облачные сервисы, включая сервисы данных и онлайн-обмена информацией;
- оборудование АСОД УВЧ, бортовой комплекс связи.

Курс ЦНИИ, АО

(входит в Концерн «Моринформсистема-Агат»)

105187, Москва,
ул. Кирпичная, д. 34А kyrs.ru
+7 (495) 365-11-53 produkt@kyrs.ru

Разработка, производство, сервис:

- системы управления комплексом средств связи;
- командные трансляционные станции.

Маринэк, ООО

198035, Санкт-Петербург,
ул. Двинская, д. 12А marineq.ru
+7 (812) 340-00-56 info@marineq.ru

Разработка, производство, сервис:

- системы внутрисудовой связи.

Морсвязьавтоматика НПК, ООО

192174, Санкт-Петербург,
ул. Кибальчича, д. 26Е unicont.com
+7 (812) 622-23-10 info@unicont.com

Производство:

- системы двусторонней громкоговорящей связи;
- командные трансляционные устройства/системы авральной сигнализации;
- системы приема внешних звуковых сигналов;
- системы вызывной (звонковой) сигнализации;
- аппаратура безбатарейной телефонной связи.

МРС Электроникс НПФ, ООО

603014, Нижний Новгород,
Сормовское шоссе, д. 24Н mrs-e.ru
+7 (831) 411-54-89 info@mrs-e.ru

Производство:

- автоматические телефонные станции.

Муромский радиозавод, ОАО

602264, Владимирская обл., Муром,
Радиозаводское шоссе, д. 23 muromrz.com
+7 (49234) 2-16-50 info@muromrz.com

Производство:

- аппаратура громкоговорящей связи, оповещения.

Навмарин, ООО

125599, г. Москва,
78-км МКАД, д. 14, корп. 1 navmarine.ru
+7 (495) 445-22-26 info@navmarine.ru

Разработка, производство:

- антенны, громкоговорители, УКВ-радиостанции.

Омский НИИ Приборостроения, АО

644009, Омск,
ул. Масленникова, д. 231 oniip.ru
+7 (3812) 53-66-73 info@oniip.ru

Разработка, производство, сервис:

- интегрированные системы связи ГМССБ.

Радионавигационная компания, ООО

603040, Нижний Новгород,
ул. Свободы, д. 63 radionavcom.ru
+7 (831) 215-75-44 info@radionavcom.ru

Производство:

- аппаратура судовой громкоговорящей связи и трансляции.

Спутниковая система Гонец, АО

105005, Москва,
ул. Бауманская, д. 53/2 gonets.ru
+7 (495) 745-50-60 info@gonets.ru

Разработка, производство:

- судовые земные станции спутниковой связи.

Ярославский радиозавод, ПАО (входит в Концерн «РТИ(Системъ)»)

150010, Ярославль,
ул. Марголина, д. 13 yarz.ru
+7 (4852) 42-66-56 yarz@yarz.ru

Разработка, производство:

- радиостанции.

Акватория ПФ, ООО

198097, Санкт-Петербург,
Химический пер., д. 1П, пом. 71пфакватория.пф
+7 (911) 268-26-00pfaqua@yandex.ru

Производство:

судовые прожекторы.

Амэо-Запад, ООО

188676, Всеволожский р-н, Щеглово,
Инженерная ул., д. 7uprawa.ru
+7 (812) 407-23-53spb.sales@uprawa.ru

Разработка, производство:

- светильники для внутреннего и наружного освещения судов, поисковые и освещающие прожекторы, фонари;
- электроустановочное оборудование (вилки, розетки, выключатели, соединительные коробки для установки на открытых палубах и во внутренних помещениях).



Арктика СПО, АО

164500, Северодвинск,
Архангельское шоссе, д. 34spoarktika.ru
+7 (8184) 58-75-94arktika@spoarktika.ru

Производство:

- судовые светильники;
- разъемы;
- силовые и слаботочные соединители.

Вид Компания, ООО

603163, Нижний Новгород,
наб. Гребного канала, д. 6vidnn.ru
+7 (831) 431-94-76info.vid@yandex.ru

Производство:

- судовые светодиодные светильники и прожекторы.

ВЭЛАН, ОАО

357911, Ставропольский край, Зеленокумск,
ул. Вэлановская, д. 1velan.ru
+7 (863) 320-31-38velan@velan.ru

Производство:

- осветительное оборудование.

Галс Плюс, ООО

156003, Кострома,
ул. Коммунаров, д. 5galsplus.ru
+7 (4942) 31-83-05info@galsplus.ru

Производство:

- сигнально-отличительные фонари и коммутаторы к ним;
- маневроуказатели.

Горэкс-Светотехника, ООО

653004, Прокопьевск,
ул. Сафоновская, д. 28gorex-svet.ru
+7 (3846) 66-92-76gorex@gorex-svet.ru

Производство:

- светильники;
- коммутационное оборудование;
- посты управления, оповещатели.

Завод им. А.А. Кулакова, ОАО (входит в Концерн «Гранит Электрон»)

197198, Санкт-Петербург,
ул. Яблочкова, д. 12zavodkulakova.ru
+7 (812) 233-29-02office@zavodkulakova.ru

Производство, сервис:

- переключатели;
- коммутаторы отличительных огней.

МаринЛайт, ООО

198095, Санкт-Петербург,
ул. Шкапина, д. 50, офис 305searchlight.ru
+7 (812) 313-16-13info@searchlight.ru

Производство:

- судовые поисковые прожекторы с ручным или дистанционным электрическим управлением (галогенные, ксеноновые, светодиодные).

Маяк Завод судовой светотехники, ООО

299053, Севастополь,
Фиолентовское шоссе, д.1technoparkmayak.ru
+7 (978) 736-19-63gav@sferos.com

Разработка, производство:

- судовые светильники;
- приборы управления огнями;
- коммутаторы фонарей.

ООО «ПФ АКВАТОРИЯ»

ПРОИЗВОДСТВО И КОМПЛЕКСНЫЕ ПОСТАВКИ СУДОВОГО ЭЛЕКТРООБОРУДОВАНИЯ И АВАРИЙНО-СПАСАТЕЛЬНОГО ИМУЩЕСТВА.

- Освещение, Сигнальное оборудование.
- Аварийно спасательное оборудование.
- Электроника, средства автоматизации, управления, контроля, электрораспределительные устройства.

Россия, г. Санкт-Петербург, Химический переулок, д.1 оф. 71
тел.: +7 (911) 268-26-00, +7 (921) 908-63-55

E-mail: pfaqua@yandex.ru
ПФАКВАТОРИЯ.РФ

СДЕЛАНО В РОССИИ

НИИ Микроприборов НПЦ, АО

124498, Зеленоград,
Георгиевский пр., д. 5, стр. 1nii-mp.ru
+7 (499) 731-96-61info@nii-mp.ru

Разработка, производство:

- осветительные приборы со светодиодными источниками света;
- прожекторы и фонари;
- огни для вертолетных площадок.

Сатурн Светотехнический завод, АО

109518, Москва,
2-й Грайвороновский проезд, д. 48stzsaturn.ru
+7 (499) 171-99-23info@stzsaturn.ru

Разработка, производство:

- судовая светотехническая продукция (светильники, фонари).

Сеэс, ООО

198035, Санкт-Петербург,
наб. реки Екатерингофки, д. 29/31Тseaes.ru
+7 (812) 954-65-00info@seaes.ru

Разработка, производство:

- судовые прожекторы;
- навигационные огни;
- светодиодные светильники.

Судосвет, ООО

603159, Нижний Новгород,
Волжская наб., д.8, корп.1, пом.6ship-light.ru
+7(831) 265-80-11ship-light@yandex.ru

Производство:

- прожекторы, сигнально-отличительные огни;
- светильники.

Транспортные технические решения, ООО

109202, Москва,
ул. 1-я Фрезерная, д. 2/1, стр.1tcp.msk.ru
+7 (495) 781-57-58tcp@tcp.msk.ru

Разработка, производство:

- светильники для внутренних помещений;
- информационные световые табло.

Циклон, ООО

195797, Санкт-Петербург,
Полуостровский пр., д. 28Лcyclon.ru
+7(812) 748-21-10cyclonspb@yandex.ru

Производство:

- судовые прожекторы;
- лампы сигнализации.

ЭКМ Холдинг, ООО

450071, Уфа
ул. Рязанская, д. 10ek-m.ru
+7 (347) 264-84-04zakaz@ek-m.com

Разработка, производство:

- светотехническое оборудование во взрывоопасных помещениях.

ЭлектроРадиоАвтоматика, АО

190031, Санкт-Петербург,
пер. Гривцова, д.1/64eraspb.ru
+7 (812) 571-39-19era@eraspb.ru

Разработка, производство:

- светильники.

Эра Светловское предприятие, АО

238340, Калининградская обл., Светлый,
ул. Л. Чайкиной, д. 1erasvetly.ru
+7 (4012) 31-36-53office@erasvetly.ru

Производство:

- светодиодные светильники.



Судовое светотехническое оборудование предназначено для организации осветительных систем на речных и морских судах с целью создания нормальных условий в помещениях в любое время суток, а также работы судоводителя. Судовое освещение делится на отдельные категории: основное, аварийное, прожекторное, переносное.



Авиационная и морская электроника, АО

198095, Санкт-Петербург,
ул. Маршала Говорова, д. 290 nppame.com
+7 (812) 339-91-10 mail@nppame.com

Разработка, производство, сервис:

- системы управления, аппаратно-программные комплексы;
- радиоэлектронные системы.

Аврора Концерн НПО, АО

(входит в Корпорацию Морского приборостроения)

194021, Санкт-Петербург,
ул. Карбышева, д. 15 avrorasystems.com
+7 (812) 297-23-11 mail@avrorasystems.com

Разработка, производство, сервис:

- интегрированные системы управления техническими средствами судов;
- локальные системы управления главными двигателями, дизель-генераторами, рулевыми машинами, винто-рулевыми колонками;
- системы динамического позиционирования;
- электро-распределительное оборудование (главные распределительные щиты, вторичные распределительные щиты);
- датчики;
- оборудование навигации и связи.

АИС-НН,ООО

603052, Нижний Новгород,
Сормовское шоссе, д. 24Р1 aisnn.ru
+7 (831) 420-52-20 info@aisnn.com

Производство:

- сигнализаторы уровня жидкости и раздела сред;
- уровнемеры.

АМТ-Судостроение НПП, ЗАО

196084, Санкт-Петербург,
наб. Обводного канала, д. 88В nppamt-s.ru
+7 (812) 449-86-83 nppamt_s@bk.ru

Производство:

- автоматизированные системы управления и контроля технологических процессов;
- щитовое оборудование.

Арктика СПО, АО

164500, Архангельская обл., Северодвинск,
Архангельское шоссе, д. 34 spoarktika.ru
+7 (8184) 58-75-94 arktika@spoarktika.ru

Производство:

- электrorаспределительные устройства (щиты);
- устройства сигнализации.



Армалит Машиностроительный завод, АО

198097, Санкт-Петербург,
ул. Трефолева, д. 2 armalit.ru
+7 (812) 603-40-77 market@armalit.ru

Разработка, производство, сервис:

- электроприводы с электронным блоком управления для запорной и запорно-регулирующей трубопроводной арматуры;
- бесконтактные управляемые электродвигатели мощностью до 10 кВт;
- автоматизированные шкафы (щиты) управления группами исполнительных механизмов (до 30 изделий);
- источники бесперебойного питания.

Балхаш-Электра, ООО

690001, Владивосток,
ул. Славянская, д. 17 belectra.ru
+7 (423) 260-89-85 belectra@mail.ru

Разработка, производство:

- системы автоматического управления судовым оборудованием.

Валком, ООО

196084, Санкт-Петербург,
ул. Ломаная, д. 10 valcom.ru
+7 (812) 320-98-33 info@valcom.ru

Разработка, производство, сервис систем судовой автоматики и их компонентов:

- датчики измерения уровня, температуры, давления, расходомеры;
- системы управления грузовыми операциями, контроля за переливом, измерения осадки и уровня, учета СПГ, управления техническими средствами судна и прочие судовые системы;
- морские панельные компьютеры 7"-46";
- контролеры для систем автоматики;
- пульты ПУГО и ЦПУ.

Вид Компания, ООО

603163, Нижний Новгород,
наб. Гребного канала, д.6 vidnn.ru
+7 (831) 431-94-76 info.vid@yandex.ru

Производство:

- судовые электrorаспределительные устройства;
- пульты судовождения и управления;
- системы автоматизации.

Вибратор Приборостроительный завод, АО

194292, Санкт-Петербург,
2-й Верхний пер., д. 5А vbrspb.ru
+7 (812) 622-04-82 zavod@vibrator.spb.ru

Разработка, производство, сервис:

- средства измерения и приборы контроля;
- АСУ ТП, щиты (ГРЩ, АРЩ, ПУ, АВР), мозаичные панели, пульты управления;
- низковольтное щитовое оборудование.

ВНИИР-Прогресс, ОАО, Санкт-Петербургский филиал
(Группа «АБС Электро»)

197348, Санкт-Петербург,
Богатырский пр., д. 18, корп. 1А vniir-progress.ru
+7 (812) 327-51-94 progress@vniir.ru

Разработка, производство, сервис:

- щитовое оборудование (ГРЩ, АРЩ, ВРЩ);
- датчики температуры, давления, уровня;
- пульты управления судном;
- интегрированные системы управления судном и его техническими средствами.

ВЕЛАН, ОАО

357911, Ставропольский край, Зеленокумск,
ул. Велановская, д. 1 velan.ru
+7 (863) 320-31-38 velan@velan.ru

Производство:

- шкафы управления и сигнализации;
- пакетные переключатели и посты управления;
- посты сигнализации;
- пускатели и устройства управления.

Горизонт, АО

344068, Ростов-на-Дону,
ул. Омская, д. 2Ж gorizontrostov.ru
+7 (863) 243-59-59 oao@gorizontrostov.ru

Разработка, производство, сервис:

- системы управления техническими средствами судна;
- автоматизированные рабочие места и многофункциональные пульты с сенсорным управлением.

Завод им. А.А. Кулакова, ОАО (входит в Концерн «Гранит Электрон»)

197198, Санкт-Петербург,
ул. Яблочкова, д. 12 zavodkulakova.ru
+7 (812) 233-29-02 office@zavodkulakova.ru

Производство, сервис:

- комплексные системы управления техническими средствами судов;
- машинные и рулевые телеграфы;
- маломощные указатели положения руля.

Инженерный центр информационных и управляющих систем, АО

199034, Санкт-Петербург,
17-линия В.О., д. 4-6 ициус.рф
+7 (812) 327-83-84 inbox@ec-ics.ru

Разработка, производство, сервис:

- панели в судовые пульты контроля и управления системами;
- систем контроля и управления (компоненты систем) техническими средствами судна, а также движением судна.

Компания СМД, ООО

445007, Тольятти,
ул. Новозаводская., д. 2А, стр. 309 smd-tlt.ru
+7 (812) 335-66-87 smd@inbox.ru

Разработка, производство:

- электрощитовое и коммутационное оборудование на взрывоопасных объектах.

КРОНЕ Инжиниринг, ООО

443004, Самарская обл.,
п. Верхняя Подстепановка, д. 2 krohne.ru
+7 (846) 230-04-70 pr@krohne.ru

Производство:

- контрольно-измерительное оборудование для учета расхода судового топлива (расходомеры, уровнемеры).

Маяк СКБ, ООО

394003, Воронеж,
Ленинский пр., д. 160 skb-m.ru
+7 (473) 239-60-73 office@skb-m.ru

Разработка, производство, сервис:

- контрольно-диагностические комплексы контроля расхода топлива, масла, питьевой воды, балластных вод;
- системы мониторинга бункеровки судов;
- датчики уровня, датчики-реле уровня.

Меридиан НПФ, АО

197198, Санкт-Петербург,
ул. Блохина, д. 19 npfmeridian.ru
+7 (812) 602-0375 info@npfmeridian.ru

Разработка, производство, сервис:

- интегрированные мостиковые системы судов.

Моринсис-Агат-КИП, АО

390006, Рязань,
проезд Речников, д. 17 agat-kip.ru
+7 (4912) 25-85-02 agat-kip@yandex.ru

Разработка, производство, сервис:

- автоматизированные системы контроля технологических процессов (унифицированная система контроля топлива, автоматизированная система контроля посадки судна; многофункциональная система контроля);
- сигнализаторы уровня, уровнемеры;
- расходомеры, плотномеры, солемеры;
- датчики давления.

Морсвязьавтоматика НПК, ООО

192174, Санкт-Петербург,
ул. Кибальчича, д. 26Е unicont.com
+7 (812) 622-23-10 info@unicont.com

Производство:

- судовые пульты управления;
- приборы преобразования и распределения данных;
- конверторы связи и интерфейсов;
- устройства систем сигнализации.

Морские навигационные системы, АО

198099, Санкт-Петербург,
ул. Промышленная, д. 19 mnsspb.ru
+7 (812) 320-38-40 mns@mnsspb.ru

Проектирование, производство, сервис:

- комплексные системы управления техническими средствами;
- интегрированные мостиковые системы;
- машинные/рулевые телеграфы;
- системы сигнализации.

МРС Электроникс НПФ, ООО

603014, Нижний Новгород,
Сормовское шоссе, д. 24Н mrs-e.ru
+7 (831) 411-54-89 info@mrs-e.ru

Проектирование и производство:

- оборудование автоматизации судов (аварийно-предупредительная сигнализация, управление техническими средствами, системы контроля дверей и иллюминаторов, перелива, концентрации газов);
- машинный телеграф.

Нави-Далс НТП, АО

197046, Санкт-Петербург,
Петроградская наб., д. 34 navi-dals.ru
+7 (812) 740-49-78 mail@navi-dals.ru

Разработка, производство, сервис:

- системы управления и контроля за эксплуатацией средств навигационного оборудования;
- аппаратура сигнализации задымленности помещений.

Новское электромонтажное общество, ООО

187330, Ленинградская обл., п. Отрадное,
ул. Центральная, д. 4Ж, офис 1 ooo-nemo.ru
+7 (812) 318-14-40 mail@ooo-nemo.ru

Производство:

- щиты автоматики, распределительные, освещения, ГРЩ;
- системы аварийно-предупредительной сигнализации, контроллеры;
- пульты управления судном.

Новая Эра, АО

195248, Санкт-Петербург,
ул. Партизанская, д. 21 newelectro.ru
+7 (812) 610-02-52 sales@newelectro.ru

Разработка и производство электрооборудования среднего и низкого напряжения:

- центры управления электродвигателями;
- комплектные распределительные устройства;
- главные распределительные щиты (ГРЩ);
- вторичные и аварийные распределительные щиты (АРЩ).

Обуховское, АО

196084, Санкт-Петербург,
ул. Цветочная, д. 7 obuhovskoe.ru
+7 (812) 380-12-19 info@obuhovskoe.ru

Разработка, производство:

- щиты, шкафы и пульты управления.

Радар ММС НПП, АО

197375, Санкт-Петербург,
ул. Новосельковская, д. 37А radar-mms.com
+7 (812) 777-50-51 radar@radar-mms.com

Разработка, производство:

- программно-аппаратные комплексы для судов (мостиковые системы, системы управления техническими средствами, системы предиктивной аналитики).

РИАТОМ ПЗ, ООО

656023, Барнаул,
ул. Малахова, д. 1 riatom.ru
+7 (3852) 50-61-31 773515@bk.ru

Разработка, производство автоматики для малой энергетики:

- ГРЩ;
- контроллеры.

Саранский приборостроительный завод, ПАО

430030, Республика Мордовия, Саранск,
ул. Васенко, д. 9 saranskpribor.ru
+7 (800) 250-83-88 spz@saranskpribor.ru

Производство:

- датчики-реле температуры и давления.

Сидевайс, ООО

198152, Санкт-Петербург,
ул. Новостроек, д. 29 seadevice.ru
+7 (812) 627-02-71 info@seadevice.ru

Производство:

- каркасные и блочные электrorаспределительные устройств (ГРЩ, АРЩ, районные ЭРУ), электромагнитные пускатели и пульты управления судном.

Ситроникс КТ, АО

199178, Санкт-Петербург,
Малый пр. В.О., д. 54, корп. 5П sitronics-kt.ru
+7 (812) 449-90-90 office@sitronics-kt.ru

Разработка, производство, сервис:

- приборы управления и контроля;
- интегрированные системы управления.

СВ-Энергетика, ООО

344064, Ростов-на-Дону,
ул. Вавилова, д. 54 svenergo.ru
+7 (863) 221-55-17 info@svenergo.ru

Разработка, производство:

- ГРЩ, АРЩ;
- щиты питания с берега;
- пульты управления устройствами.

СКБ котлостроения, ОАО

198097, Санкт-Петербург,
пр. Стачек, д. 47Ц, каб. 415 skbk.ru
+7 (812) 322-23-77 info@skbk.ru

Разработка, производство:

- АСУ котельными комплексами.

ССТЭнергомонтаж, ООО

141008, Мытыщи,
Проектируемый проезд 5274, стр.7 sst-em.ru
+7 (812) 448-13-27 info@sst-em.ru

Разработка, производство:

- низковольтные комплектные устройства различных типов, в том числе для взрывоопасных сред;
- взрывозащищенное оборудование: соединительные коробки, шкафы и посты управления, соединители, промышленные термостаты.



Судовые системы, ООО

196247, Санкт-Петербург,
Ленинский пр., д. 160 shipsystems.spb.ru
+7 (812) 448-13-27 info@shipsystems.spb.ru

Разработка, производство, сервис:

- системы управления судовыми техническими средствами;
- шкафы, распределительные щиты;
- манометровые щиты.

Судовые электротехнические системы НПО, ООО

196128, Санкт-Петербург,
ул. Благодатная, д. 6 npcses.ru
+7 (812) 369-00-10 info@npcses.ru

Разработка, производство:

- судовые электроэнергетические системы;
- системы управления;
- электрораспределительные устройства (ГРЩ, АРЩ, щиты электродвижения).

Теко НПК, АО

454018, Челябинск,
ул. Кислицина, д. 100 teko-com.ru
+7 (800) 333-70-75 sale@teko-com.ru

Разработка, производство:

- датчики уровня, наклона, температуры.

Теплоконтроль, ОАО

215503, Смоленская обл., Сафоново,
ул. Ленинградская, д. 18 tcontrol.ru
+7 (48142) 4-26-42 market@tcontrol.ru

Разработка, производство:

- регуляторы температуры для систем вентиляции.

Теплоприбор, ООО

390011, Рязань,
Куйбышевское шоссе, д. 14А teplopribor.ru
+7 (4912) 77-94-49 teplopr@teplopribor.ru

Разработка, производство:

- расходомеры, уровнемеры, сигнализаторы уровня и расхода, датчики-реле, регуляторы, счетчики газа.

Технодар, ГК

185034, Петрозаводск,
6-й Гвардейский пер., д. 7А technodar.group
+7 (800) 250-00-16 info@skrt.biz

Разработка, производство:

- контрольно-измерительное оборудование (расходомеры топлива, датчики уровня, контроллеры, регистраторы);
- программные продукты для обработки и визуализации данных.

Технологии точных систем, ООО

198184, Санкт-Петербург,
Канонерский остров, д. 41АБ, пом. 176 pstts.com
+7 (812) 713-94-80 m@pstts.com

Разработка, производство:

- судовые автоматизированные системы, системы управления электростанциями, ГЭУ;
- шкафы управления;
- инверторные системы управления.

Фатом ПКФ, ООО

414028, Астрахань,
ул. Адмирала Нахимова, д. 70А fatom.ru
+7 (8512) 30-57-76 ftm@fatom.ru

Производство:

- щиты распределительные (ГРЩ, АРЩ);
- системы аварийно-предупредительной сигнализации;
- станции управления электродвигателями;
- электромагнитные пускатели;
- пульты управления.

Фиолент Завод, АО

295017, Республика Крым, Симферополь,
ул. Киевская, д. 34/2 zdphiolent.ru
+7 (3652) 27-60-57 info@zdphiolent.ru

Разработка, производство, сервис:

- комплексные системы управления техническими средствами;
- локальные системы управления главными энергетическими установками и электроэнергетической системой, включая вспомогательное оборудование;
- пульты управления судовождением;
- интегрированные мостиковые системы;
- системы предоставления информации о состоянии технических средств, включая оповещения аварийно-предупредительной сигнализации и пожарной сигнализации;
- датчики давления и сигнализаторы положения для судовой арматуры и общекорабельных систем.

ЦНИИ Судовой электротехники и технологии, филиал Крыловский ГНЦ, ФГУП

196128, Санкт-Петербург,
ул. Благодатная, д. 6 krylov-center.ru
+7 (812) 748-52-02 krylov@ksrc.ru

Разработка, производство:

- устройства мягкого пуска электродвигателей;
- системы управления техническими средствами, судовой энергетической системой, гребной электрической установкой;
- главные и аварийные распределительные щиты, щиты электродвижения, щиты с разъединителями.

Чебоксарский электроаппаратный завод, АО

428020, Чебоксары,
пр. И. Яковлева, д. 5 cheaz.ru
+7(8352) 39-57-91 cheaz@cheaz.ru

Разработка, производство, сервис:

- комплектные распределительные устройства;
- низковольтные комплектные устройства;
- системы и устройства релейной защиты и автоматики;
- низковольтная аппаратура управления;
- электродвигатели и приводная техника;
- автоматические и вакуумные выключатели;
- цифровые подстанции.

Электродвижение судов НПЦ, АО

197341, Санкт-Петербург,
Фермское шоссе, д. 12Е, пом. 178 eds-marine.ru
+7 (812) 308-98-49 info@eds-marine.ru

Разработка, производство, сервис:

- оборудования судовых электроэнергетических систем, систем электродвижения и систем автоматизации.

Электромоноблок Завод, ООО (входит в Schneider Electric)

188323, Ленинградская обл., Гатчинский р-н, Коммунар,
промзона №3, стр. 1 systeme.ru
+7 (812) 305-28-11 ru.ccc@se.com

Разработка, производство:

- элегазовые моноблоки;
- контроллеры ПЛК Modicon M340;
- релейная защита SEPAM;
- автоматические выключатели (Easypact, Compact, Masterpact).

ЭлектроРадиоАвтоматика, АО

190031, Санкт-Петербург,
пер. Гривцова, д.1/64 eraspb.ru
+7 (812) 571-39-19 era@eraspb.ru

Разработка, производство:

- электрораспределительные устройства (щиты).

Элпроком, ООО

603074, Нижний Новгород,
ул. Маршала Воронова, д. 1А elprocom.ru
+7 (831) 275-37-74 elprocom@mail.ru

Разработка, производство, сервис:

- электрораспределительные устройства (ГРЩ, АРЩ), вторичные щиты (силовые, освещения, вентиляции, сигнализации, контрольные);
- пульты управления судном.

ЭРА Владивостокское предприятие, АО

690005, Владивосток,
ул. Пионерская, д. 1 eravlad.ru
+7 (423) 246-78-49 mail@eravlad.ru

Разработка, производство:

- электрораспределительные устройства;
- пульты управления;
- датчики конечного положения.

Эра Зеленодольское предприятие, АО

422540, Республика Татарстан, Зеленодольск,
ул. Столичная, д. 30 zpera.ru
+7 (84371) 3-39-22 era@zpera.ru

Производство:

- электрораспределительные устройства (ГРЩ, АРЩ);
- пульты управления;
- устройства плавного пуска.



В результате автоматизации различные функции управления судном и его оборудованием, а также - контроля работы судовых систем передаются техническим устройствам и приборам. Автоматизация позволяет повысить надежность и экономичность работы установок, систем и устройств, продлить ресурс механизмов, улучшить условия труда. Автоматизация судовождения – применение технических средств и различных систем управления, позволяющих быстрее и точнее определять местонахождение судна, выбирать и корректировать его маршрут.

Аврора Концерн НПО, АО

(входит в Корпорацию Морского приборостроения)

194021, Санкт-Петербург,
ул. Карбышева, д. 15..... avrorasystems.com
+7 (812) 297-23-11..... mail@avrorasystems.com

Разработка, производство, сервис:

- статические преобразователи;
- электроприводы;
- агрегаты бесперебойного питания.

Арктика СПО, АО

164500, Архангельская обл., Северодвинск,
Архангельское шоссе, д. 34..... spoarktika.ru
+7 (8184) 58-54-77..... arktika@spoarktika.ru

Производство:

- электромагниты для управления гидроборудованием.

Балтийский трансформатор Завод, ООО

199106, Санкт-Петербург,
24-линия В.О., д. 3-7Ж..... balttransformer.ru
+7 (812) 329-30-06..... info@balttransformer.ru

Производство:

- трансформаторы сухие низкого напряжения.

Вид Компания, ООО

603163, Нижний Новгород,
наб. Гребного канала, д. 6..... vidnn.ru
+7 (831) 431-94-76..... info.vid@yandex.ru

Производство:

- статические преобразователи тока.

ВНИИР-Прогресс, ОАО,**Санкт-Петербургский филиал (Группа «АБС Электро»)**

197348, Санкт-Петербург,
Богатырский пр., д. 18, корп. 1А..... vniir-progress.ru
+7 (812) 327-51-94..... progress@vniir.ru

Разработка, производство, сервис:

- источники бесперебойного питания.

Генборг, ООО (входит в Группу ЛЭД)

399344, Липецкая обл., Усмань
ул. Шмидта, д. 4..... gk-led.ru
+7 (495) 197-68-87..... info@gk-led.ru

Проектирование, производство:

- судовые электродвигатели.

Главпромэнерго, ГК

180007, Псков,
ул. Максима Горького, д. 1..... glavpromenergo.ru
+7 (911) 883-06-06..... info@glavpromenergo.ru

Разработка, производство:

- трансформаторы силовые.

Ленинградский электромашиностроительный**завод НПО, ООО (входит в Концерн «Русэлпром»)**

196641, Санкт-Петербург, п. Металлострой,
дорога на Металлострой, д. 5, корп. 45АО..... ruselprom.ru
+7 (812) 462-88-29..... mail@ruselprom.ru

Производство:

- электродвигатели;
- гребные электродвигатели;
- генераторы, турбогенераторы.

Литий, ООО

196084, Санкт-Петербург,
ул. Коли Томчака, д. 28Е, пом. 4-Н..... littkran.ru
+7 (813) 305-25-47..... main@littkran.ru

Разработка, производство, сервис:

- бесщеточные токоприемники-токопереходы для под-
руливающих устройств, грузоподъемных устройств,
кабельных барабанов (в том числе глубоководных
аппаратов).

Морсвязьавтоматика НПК, ООО

192174, Санкт-Петербург,
ул. Кибальчича, д. 26Е..... unicont.com
+7 (812) 622-23-10..... info@unicont.com

Производство:

- блоки электропитания;
- системы накопления энергии, инверторы.

Морские навигационные системы, АО

198099, Санкт-Петербург,
ул. Промышленная, д. 19..... mnsspb.ru
+7 (812) 320-38-40..... mns@mnsspb.ru

Проектирование, производство, сервис:

- импульсные блоки питания.

МРС Электроникс НПФ, ООО

603014, Нижний Новгород,
Сормовское шоссе, д. 24Н..... mrs-e.ru
+7 (831) 411-54-89..... info@mrs-e.ru

Разработка, производство:

- статические преобразователи.

НИИ Энерготехнологий, ООО

346422, Новочеркасск,
ул. Михайловская, д. 129А..... niienergo.ru
+7(8635) 21-08-94..... mail@niienergo.ru

Разработка, производство:

- агрегаты бесперебойного питания постоянного тока;
- преобразователи;
- системы пофидерного контроля сопротивления изо-
ляции обмоток;
- систем контроля параметров аккумуляторов и диа-
гностирования аккумуляторных батарей.

Новая Эра, АО

195248, Санкт-Петербург,
ул. Партизанская, д. 21 newelectro.ru
+7 (812) 610-02-52 sales@newelectro.ru

Разработка и производство электрооборудования

среднего и низкого напряжения:

- трансформаторные подстанции;
- преобразователи статические и полупроводниковые;
- пускатели;
- комплектные распределительные устройства.

Пензенский завод Телема Гино, ООО

440007, Пенза,
ул. Транспортная, д. 1 pztg.ru
+7 (8412) 64-41-00 info@pztg.ru

Разработка, производство:

- тормозные резисторы для судов: высокоомощные со-противления с жидкостным охлаждением, резисторы заземления нейтрали, тормозные резисторы для атомных и дизельных ледоколов, круизных лайнеров;
- шкафы заземления.

Псковский электромашиностроительный завод, АО

180004, Псков,
пр. Октябрьский, д. 27 pemz.ru
+7 (8112) 70-06-81 omis@pemz.ru

Разработка, производство:

- электрические машины постоянного и переменного тока мощностью до 300 кВт.

Русэлпром, ООО

119415, Москва,
пр. Вернадского, д. 37, корп. 1 ruselprom.ru
+7 (495) 788-28-27 mail@ruselprom.ru

Разработка, производство, сервис:

- единые электроэнергетические системы с электро-движением;
- турбогенераторы для газотурбинных и паротурбин-ных установок;
- генераторы, трансформаторы;
- гребные электродвигатели с прямым приводом на винт;
- электродвигатели подруливающих устройств, ВРК, водометных устройств;
- электродвигатели для вторичных агрегатов.

Силовые машины, АО

195009, Санкт-Петербург,
ул. Ватутина, д. 3А power-m.ru
+7 (812) 346-70-37 mail@power-m.ru

Разработка, производство, сервис:

- системы электродвижения судов мощностью от 2000 кВт;
- электрические приводы винто-рулевых колонок мощ-ностью от 1500 кВт;
- синхронные генераторы мощностью от 500 кВт;
- электродвигатели постоянного и переменного тока мощностью от 500 кВт.

Системы управления и приборы, АО

195257, Санкт-Петербург,
ул. Обручевых, д. 9 suip.ru
+7 (812) 320-23-93 info@suip.ru

Разработка, производство:

- агрегаты бесперебойного питания;
- статические преобразователи;
- локальные системы управления и защиты механизмов;
- электроприводы.



СКТБЭ, АО

129226, Москва,
ул. Сельскохозяйственная, д. 12 intelhim.ru
+7 (495) 662-71-16 sktbe@intelhim.ru

Разработка, производство:

- выпрямители;
- инверторы;
- источники электропитания 4-90 кВт.

Судовые электротехнические системы НПО, ООО

196128, Санкт-Петербург,
ул. Благодатная, д. 6 npcses.ru
+7 (812) 369-00-10 ses@npcses.ru

Разработка, производство:

- преобразователи частоты, инверторы/выпрямители тока.

Судопромкомплект, ООО

192226, Москва,
ул. Сельскохозяйственная, д. 12, стр.1 spk-k.ru
+7 (495) 617-39-48 info@spk-k.ru

Разработка, производство, сервис:

- преобразователи полупроводниковые силовые.

Твердизельагрегат ПФК, АО

170017, Тверь,
ул. Коняевская, д. 10 pfktda.com
+7 (4822) 33-27-43 ztda@mail.ru

Разработка, производство, сервис:

- синхронные генераторы 16-150 кВт.

Уралэлектро медногорский электротехнический завод, ОАО (входит в Концерн «РТИ Системы»)

462275, Оренбургская обл., Медногорск,
ул. Моторная, д. 1А ural-motor.ru
+7 (35379) 34-50-01 mail@uralelectro.ru

Производство:

- электродвигатели асинхронные;
- пускатели, контакторы для электродвигателей.

Уралэлектромаш, ЗАО

623409, Свердловская обл., Каменск-Уральский,
ул. Карла Маркса, д. 2 kuelm.ru
+7 (3439) 37-09-00 sbit@kuelm.ru

Разработка, производство:

- асинхронные трехфазные электродвигатели и генераторы.

Фатом ПКФ, ООО

414028, Астрахань,
ул. Адмирала Нахимова, д. 70А fatom.ru
+7 (8512) 30-57-76 ftm@fatom.ru

Производство:

- компенсаторы реактивной мощности.

ЦНИИ Судовой электротехники и технологии, филиал Крыловский ГНЦ, ФГУП

196128, Санкт-Петербург,
ул. Благодатная, д. 6 krylov-center.ru
+7 (812) 748-52-02 krylov@ksrc.ru

Разработка, производство, сервис:

- электрооборудование для системы электродвижения судна;
- комплекты электрооборудования для судовой электроэнергетической системы;
- комплекты электрооборудования для единой электроэнергетической системы с гребной электрической установкой;
- преобразователи частоты для систем электродвижения;
- преобразователи-регуляторы частоты и напряжения для ГТУ.

Электроагрегат, ОАО

305022, Курск,
ул. 2-я Агрэгатная, д. 5А electroagregat.com
+7 (4712) 26-05-50 general@kursknet.ru

Производство:

- электрогенераторы синхронные 8-1000 кВт, 1250-1600 кВт;
- преобразователи частоты электромашинные мощностью 16-100 кВт.

Электротяжмаш-Привод, АО

618911, Пермский край, Лысьва,
ул. Пожарского, д. 8 privod-lysva.ru
+7 (34249) 9-15-67 info@privod-lysva.ru

Разработка, производство, сервис:

- асинхронные двигатели (для работы в составе системы электродвижения судна с ВРК, а также для привода воздушных компрессоров);
- электрогенераторы;
- гребные электродвигатели для работы на винт, ВРК, водометный движитель.

Электрофизика, ООО

196641, Санкт-Петербург, п. Металлострой
дорога на Металлострой, д. 3, корп. 2 electrofizika.ru
+7 (812) 334-22-57 info@electrofizika.spb.ru

Производство:

- сухие силовые трансформаторы.

ЭРСО Холдинг (входит в АФК «Система»)

107023, Москва,
ул. Электрозаводская, д. 21 erso.group
+7 (804) 700-70-11 info@erso.group

Разработка, производство, сервис:

- трансформаторы для электропитания общесудовых потребителей.

Ярославский электромашиностроительный завод, ОАО

150040, Ярославль,
пр. Октября, д. 74 eldin.ru
+7 (4852) 78-00-00 info@eldin.ru

Разработка, производство, сервис:

- асинхронные электродвигатели;
- синхронные генераторы.

Основные элементы судовой электроэнергетической системы:

- источники электроэнергии, состоящие из электрогенераторов и аккумуляторных батарей;
- распределительные устройства, состоящие из щитов с аппаратами, распределяющими электроэнергию, и с приборами для управления работой электроустановок и контроля за ней;
- электрические сети;
- потребители электроэнергии, представляющие собой различные электродвигатели, а также приборы и аппараты, преобразующие ее в тепловую, световую, электромагнитную энергию.

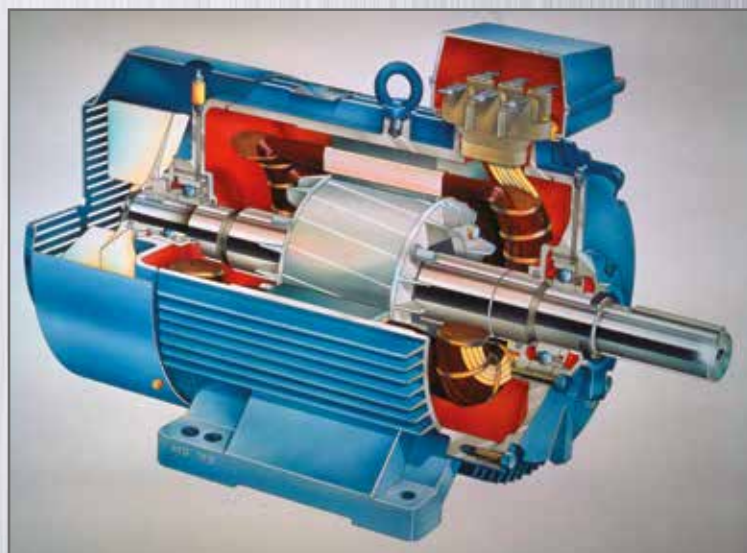

КОМПЛЕКСНЫЕ РЕШЕНИЯ ДЛЯ ЭЛЕКТРООБОГРЕВА СУДОВ

- Проектирование
- Производство
- Доставка
- Шефмонтаж
- Гарантийное и сервисное обслуживание



СИСТЕМЫ ЭЛЕКТРООБОГРЕВА ОБЕСПЕЧИВАЮТ:



НЕПРЕРЫВНОСТЬ ТЕХНОЛОГИЧЕСКИХ ПРОЦЕССОВ

Подогрев специализированных трубопроводов и резервуаров на судах различного назначения.



БЕЗОПАСНОСТЬ РАБОТЫ СУДОВЫХ СИСТЕМ

Обогрев палуб, лееров, трапов, комингсов, взлетно-посадочных площадок, топливопроводов, сливноналивных трубопроводов, антенн, мачт.



КОМФОРТ И БЕЗОПАСНОСТЬ ПассажиРОВ И ЭКИПАЖА

Обогрев путей эвакуации, спасательного оборудования, полов влажных помещений (душевых, галюнов, прачечных).

33 Судоремонтный завод, АО



238520, Калининградская обл., Балтийск,
Русская наб., д. 2 33срз.рф
+7 (40145) 3-23-15 srf33@mail.ru

Производство:

- вентиляционные крышки.

Акма, ООО

192289, Санкт-Петербург,
Грузовой проезд, д. 23 akmaspb.ru
+7 (812) 329-01-99 glass@akma.spb.ru

Производство:

- стекло для речных и морских судов.

Аккумуляторная компания Ригель, АО

197376, Санкт-Петербург,
ул. Профессора Попова, д. 38 rigel.ru
+7 (812) 606-68-20 director@rigel.ru

Производство:

- литий-ионные аккумуляторы и батареи на их основе.

Акустические измерительные системы - НН, ООО

603052, Нижний Новгород,
Сормовское шоссе, д. 24Р1 aisnn.com
+7 (831) 420-52-20 info@aisnn.com

Производство:

- сигнализаторы уровня жидкости.

Алюминиевые конструкции, ООО

190020, Санкт-Петербург,
наб. Обводного канала, д. 148, корп. 2 pak-pamir.com
+7 (812) 407-73-30 office@pak-pamir.com

Разработка, производство:

- трапы и спасательные люльки;
- площадки поворотно-откидные;
- беседки водолазные.

Амурский судостроительный завод, ПАО



681000, Хабаровский край, Комсомольск-на-Амуре,
ул. Аллея Труда, д. 1 асзкмс.рф
+7 (4217) 57-34-83 email@amurshipyard.ru

Производство:

- ахтерштевни;
- горловины, люки;
- иллюминаторы;
- муфты соединительные;
- фильтры всех видов.

Аналитприбор СПО, ФГУП

214031, Смоленск,
ул. Бабушкина, д. 3 gazanalizator.ru
+7 (4812) 35-81-67 info@gazanalizator.ru

Разработка, производство:

- газоанализаторы.

Анком НПФ, ООО

199155, Санкт-Петербург,
ул. Уральская, д. 19 корп. 8А scwp.ru
+7 (812) 647-02-34 info@scwp.ru

Разработка, производство, сервис:

- спирально-тросовые виброизоляторы;
- упруго-демферные виброопоры.

Анодь ЗНГА, ООО (входит в Корпорацию ПСС)

614030, Пермь,
ул. Спешилова, д. 96А pss.ru
+8 (800) 333-96-97 order@pss.ru

Производство оборудования электрохимической защиты судов от коррозии:

- судовые протекторы.

Арис и Гесер, ГК

187330, Ленинградская обл., п. Отрадное,
Ленинградское шоссе, д. 6 aris-geser.ru
+7 (812) 493-27-98 info@aris-geser.ru

Производство:

- крышки судовые;
- иллюминаторы.

Арктика СПО, АО



164500, Архангельская обл., Северодвинск,
Архангельское шоссе, д. 34 spoarktika.ru
+7 (8184) 58-54-77 arktika@spoarktika.ru

Производство:

- выключатели.

Армалит Машиностроительный завод, АО

198097, Санкт-Петербург,
ул. Трефолева, д. 2 armalit.ru
+7 (812) 603-40-77 market@armalit.ru

Производство:

- судовые резинометаллические амортизаторы;
- судовые лифты.

Астраханское ЦКБ, АО

414000, Астрахань,
ул. Володарского, д. 14А ackb.ru
+7 (8152) 51-45-92 mail@ackb.ru

Производство:

- крышки судовые и дегазационные;
- клинкеты;
- искрогасители, огнепреградители, глушители-искрогасители;
- эжекторы балластные;
- искрогасители.

Балтийский завод, АО



199106, Санкт-Петербург,
ул. Косая линия, д. 16 bz.ru
+7 (812) 324-94-35 propeller@bz.ru

Производство:

- форштевни и ахтерштевни.

Балтикфлекс, ООО

195112, Санкт-Петербург,
Новочеркасский пр., д. 1 balticflex.ru
+7 (812) 655-06-73 info@balticflex.ru

Производство:

- гибкие трубопроводные системы для перекачки жидких сред.

Балтик Боатс Компани, ООО

192148, Санкт-Петербург,
ул. Ольги Берггольц, д. 35Б bbc-spb.ru
+7 (812) 322-91-18 bbc@bbc-spb.ru

Производство:

- палубные покрытия из искусственного тика;
- тепловизоры.

Би Питрон, ООО

191114, Санкт-Петербург,
Виленский пер., д. 4 beepitron.com
+7 (812) 740-18-00 all@beepitron.com

Производство:

- системы судового обогрева.

Бик-Информ, ООО

190020, Санкт-Петербург,
ул. Бумажная, д. 9, корп. 1 bic-inform.ru
+7 (812) 447-95-55 bic@bic-inform.ru

Производство:

- системы внутреннего/внешнего видеонаблюдения.

Борремфлот, АО (входит в СК «Волжское пароходство»)

606480, Нижегородская обл.,
п. Октябрьский borremflot.ru
+7 (83159) 4-51-00 office@borremflot.ru

Производство:

- фланцы и втулки.

Бранар, ООО

194044, Санкт-Петербург,
ул. Менделеевская, д. 7, корп.3, стр.1 branar.ru
+7 (812) 565-50-30 info@branar.ru

Производство:

- закаленные, электрообогревные стекла для судовых иллюминаторов и ручных окон.

Велес, ООО

346506, Ростовская обл., Шахты,
ул. Неглинская, д. 2А, vlssh.ru
+7 (8636) 20-01-20 velessh@yandex.ru

Разработка, производство:

- головки вентиляционные;
- крышки вентиляционные;
- детали трубопроводов;
- иллюминаторы;
- крышки судовых сходных и световых люков.

Вид Компания, ООО

603163, Нижний Новгород,
наб. Гребного канала, д. 6 vidnn.ru
+7 (831) 431-94-76 info.vid@yandex.ru

Производство:

- мелкогерметичная электроаппаратура.

Видау СБ, ООО

129085, Москва,
ул. Большая Марьинская, д. 9, стр.1 vidau.tv
+7 (495) 777-74-64 info@vidau.ru

Разработка, производство, сервис:

- телевизионные системы охранного наблюдения.

Винета, ООО

187026, Ленинградская обл., Никольское,
Ульяновское шоссе, д. 5Г vineta.ru
+7 (812) 493-50-48 info@vineta.ru

Разработка, производство:

- оборудование топливно- и маслоподготовки;
- фильтры различных типов и назначения;
- оборудование газо- и воздухоочистки;
- телескопические ворота вертолетного ангара.

Волгоградский завод судового машиностроения, ООО

400112, Волгоград,
ул. Арсеньева, д. 2 vzs34.ru
+7 (8442) 98-87-53 mail@vzs34.ru

Производство:

- судовые двери наружные и в рубках, крышки сходных люков;
- люки грузовых танков;
- иллюминаторы.

Выборгский машиностроительный завод, ООО

188802, Ленинградская обл., Выборг,
Приморское шоссе, д. 2Б vmz1.ru
+7 (81378) 2-37-35 info@vmz1.ru

Производство:

- горловины;
- воздушные головки;
- иллюминаторы;
- крышки сходных люков;
- водогазонепроницаемые крышки;
- фонари смотровые;
- панели палубные композитные;
- системы авиатопливообеспечения;
- резервуары высокого давления.

ВЭЛАН, ОАО

357911, Ставропольский край, Зеленокумск,
ул. Вэлановская, д. 1 velan.ru
+7 (863) 320-31-38 velan@velan.ru

Производство:

- выключатели;
- ящики, коробки зажимов соединительные и разветвительные.

Горэлтех Завод, ООО

193149, Ленинградская обл., дер. Новосаратовка
ул. Рабочая, д. 4А exd.ru
+8 (800) 100-10-04 mail@exd.ru

Разработка, производство:

- коробки/разветвители клемные взрывозащищенные;
- разъемы, зажимы, заземления.

ГЦКБ Речфлота НПО, ООО

607600, Нижегородская обл., Богородск,
Дуденевское шоссе, д. 16 gckb.ru
+7 (83170) 2-44-54 office@gckb.ru

Производство:

- дноуглубительное оборудование.

Дельные вещи, ООО

152919, Рыбинск,
ул. Гагарина, д. 35/3, кв. 60 delveshi.ru
+7 (915) 981-65-70 delnyeveshi@mail.ru

Производство:

- дверь водогазопроницаемая, алюминиевая, противопожарная;
- дельные вещи (кнехты, клюза, иллюминаторы, траны, люки).

Заволжский завод металлоизделий, ООО

606524, Нижегородская обл., Заволжье,
ул. Железнодорожная, д. 1, zmetiz.ru
+7 (831) 228-15-16 info@zmetiz.ru

Производство:

- резинометаллические амортизаторы.

Звезда Дальневосточный завод, АО (входит в ДЦСС)

692809, Приморский край, г. Большой Камень
ул. Степана Лебедева, д. 1 fes-zvezda.ru
+7 (42335) 5-11-40 dvzzvezda@dvzz.ru

Производство:

- детали из пластмасс;
- резинотехнические изделия различной формы диаметром до 500 мм (кольца, прокладки, вкладыши, воротники, сифоны, мембраны, диафрагмы, патрубки, амортизаторы).

Инмор, ООО

198216, Санкт-Петербург,
ул. Автомобильная, д. 8 inmor.ru
+7 (812) 333-33-89 inmor1@inmor.ru

Производство:

- виброизоляторы, амортизаторы.

Инфотек Флекс, ООО

198097, Санкт-Петербург,
пр. Стачек, д. 48, корп. 2А infotechflex.ru
+7 (812) 703-11-58 info@infotechflex.ru

Производство:

- шланги с соединительной арматурой.

Иста НПП, ООО

194064, Санкт-Петербург,
ул. Обручевых, д. 7А ista-pneumatics.ru
+7 (812) 294-84-48 ista@ista-pneumatics.ru

Разработка, производство:

- пневматические линеметы.

Кампо, АО

142602, Московская обл., Орехово-Зуево,
ул. Гагарина, д. 1 kampo.ru
+7 (495) 642-73-79 kampo@kampo.ru

Разработка, производство:

- системы обеспечения водолазных работ.

Камчатфлотсервис, ООО

683000, Петропавловск-Камчатский,
ул. Озерновская коса, д. 11, а/я 250 kamfs.ru
+7 (495) 642-73-79 kamfs@kamfs.ru

Разработка, производство:

- штурмтраны посадочные, лоцманские траны.

Канат, АО

197110, Санкт-Петербург,
Петровский пр., д. 20В kanatspb.ru
+7 (812) 230-09-85 oaokanat@gmail.ru

Разработка, производство:

- канаты буксирные, швартовные, якорные.

Каскад НПО, АО

428027, Чебоксары,
ул. Хузангая, д. 18, корп. 1 npokaskad.ru
+8 (800) 500-55-19 market@npokaskad.ru

Разработка, производство:

- электрические соединители, клеммные зажимы, шнодержатели, комплекты для оснащения выдвижных элементов и модулей выдвижных элементов.

Кингисеппский машиностроительный завод, ООО

192241, Санкт-Петербург,
пр. Славы, д. 52, корп. 1, пом 51Н kmz1.ru
+7 (812) 318-52-04, info@kmz1.ru

Производство:

- водоструйные эжекторы;
- фильтры гидравлические.

Компания СМД, ООО

445007, Тольятти,
ул. Новозаводская., д. 2А, стр. 309 smd-tilt.ru
+7 (812) 335-66-87 smd@inbox.ru

Разработка, производство:

- системы видеонаблюдения и IT-системы.

Красный Гидропресс, АО

347900, Таганрог,
Северная пл., д. 3 aohpress.ru
+7 (8634) 31-46-04 hpress@mail.ru

Производство:

- фильтры гидравлические;
- фильтроэлементы.

Красная Кузница судоремонтный завод, АО

Филиал АО «ЦС «Звездочка»



163020, Архангельск,
ул. Краснофлотская, д. 1 star.ru
+7(8182) 23-21-25 info@176srz.ru

Производство:

•валы и детали вращения длиной до 18 м.

Красное Сормово Завод, ПАО



603951, Нижний Новгород,
ул. Баррикад, д. 1 krsormovo.nnov.ru
+7 (831) 229-61-05 info@krsormovo.ru

Производство:

•ахтерштевни и лапы ахтерштевней.
•протекторы коррозии.

Краснодарский компрессорный завод, ООО

353201, Краснодарский край, станица Динская,
ул. Железнодорожная, д.265А kzkav.ru
+7(861) 298-32-50 info@kzkav.ru

Разработка, производство, сервис:

•генераторы азота;
•установки инертного газа/сухого воздуха;
•установки подготовки метана, осушки метана;
•установки генерации водорода и кислорода;
•мембранные установки осушки газов, воздуха;
•мембранные установки концентрирования гелия;
•мембранные установки опреснения воды;
•смазочные станции (лубрикаторы).

КСК, ООО

270555, Москва,
ул. Бутырский Вал, д. 26, стр. 1,
5 этаж, пом. 28 kscgroup.ru
+7 (499) 648-88-81 dc@kscgroup.ru

Разработка, производство, сервис:

•системы внутреннего и внешнего освещения;
•системы видеонаблюдения и регистрации;
•системы накопления и передачи данных, связь;
•системы контроля доступа.

Ладога ПСК, ООО

188518, Ленинградская обл., д. Яльгелево,
ул. Весенняя, стр. 1/5, пом. 1 pskladoga.ru
+7 (812) 643-66-82 info@ladogapsk.ru

Разработка, производство:

•фильтры;
•оборудование для вертолетных площадок;
•дельные вещи.

Ломоносовский завод судового оборудования, ООО

198412, Санкт-Петербург, Ломоносов,
Транспортный пер., д. 3 lzso-spb.com
+7 (812) 422-84-60 lzso.spb@gmail.com

Производство:

•алюминаторы, крышки, двери судовые;
•леера тросовые;
•горловины, вьюшки, трапы.

Лопастные гидравлические машины, АО

115184, Москва,
3-й Угрешский проезд, д. 6 aolgm.ru
+7 (495) 677-73-16 sk@aolgm.ru

Разработка, производство, сервис:

•криогенные насосы для систем перекачивания сжиженного природного газа (СПГ).

ЛТ-Групп, АО

188300, Гатчина,
ул. Карла Маркса, д. 63-65 metallobrabotka-russia.ru
+7 (812) 244-57-12 info@metallobrabotka-russia.ru

Производство:

•автоматические закрытия воздушных труб;
•крышки вентиляционные, головки воздушные/грибовидные;
•тройники, штуцерно-торцевые соединения.

Магистраль Лтд, ООО

601501, Гусь-Хрустальный,
ул. Старых большевиков, д. 7 mgs-armor.com
+7 (4922) 77-97-78 bronja@magist.ru

Производство:

•стекла закаленные, многослойные для судовых иллюминаторов и рубочных окон.

Манотомъ, ОАО

634061, Томск,
Комсомольский пр., д. 62 manotom.com
+7 (4922) 77-97-78 marketing@manotom.com

Производство:

•манометры, вакуумметров и мановакуумметров;
•вспомогательная арматура (вентильные блоки, демпфирующие устройства).

Маринэк, ООО

198035, Санкт-Петербург,
ул. Двинская, д. 12А marineq.ru
+7 (812) 340-00-56 info@marineq.ru

Разработка, производство, сервис:

•телевизионные системы охранного видеонаблюдения;
•блоки питания и зарядные устройства;
•судовые компьютеры и моноблоки.

Машпром НПО, ООО

603158, Нижний Новгород,
Московское шоссе, д. 83А npo-mashprom.ru
+7 (831) 218-83-33 zakaz@npo-mashprom.ru

Производство:

•детали трубопроводов.

Мегал, ООО

192019, Санкт-Петербург,
ул. Профессора Качалова, д.11Э megal-spb.com
+7 (812) 448-54-04 info@megal-spb.ru

Производство:

•судовые и шлюпочные трапы.

Металкомп, АО

198096, Санкт-Петербург,
ул. Корабельная, д. 6, корп. 7, литера ЕС metalcomp.ru
+7 (812) 784-14-87 mail@metalcomp.ru

Разработка, производство:

- сварные конструкции (элементы надстройки корабля, трапы, сходни, леерные и тентовые стойки, шкафы, элеваторы, стеллажи);
- сильфонные компенсаторы и уплотнения сильфонные;
- амортизирующие элементы, амортизационные блоки и корабельные сборные амортизаторы различных конструкций, виброизолирующие платформы;
- дельные вещи, изделия и детали судовых устройств (крышки, дверцы, люки, горловины, кингстоны, захлопки), вьюшки;
- металлическое емкостное оборудование, обечайки;
- судовые лифты и подъемники.

Метмаш, ООО

606440, Нижегородская обл., Бор,
ул. Луначарского, д. 128 metmash.com
+7 (83159) 3-61-04 sales@metmash.com

Производство:

- рефулерные помпы;
- детали такелажа (талрепы, скобы, вертлюга, блоки);
- колеса зубчатые, муфты зубчатые, полумуфты, венцы до 3000 мм и модулем зуба до 30 мм;
- детали закладные для железобетонного судостроения.

Механический завод, ОАО

163045, Архангельск,
Первый проезд, д. 11 армез.рф
+7 (8182) 29-73-88 армез@mail.ru

Производство:

- контейнеры, такелажные ящики.

Микрон-Марин, ООО

196650, Санкт-Петербург, Колпино,
терр. Ижорского завода, д. 41 ЕЖ micron-marine.ru
+7 (812) 322-89-22 micron@micron-marine.ru

Производство:

- такелаж (скобы, талрепы, коуши, блоки и пр.).

Морсвязьавтоматика НПК, ООО

192174, Санкт-Петербург,
ул. Кибальчича, д. 26Е unicont.com
+7 (812) 622-23-10 info@unicont.com

Разработка, производство, сервис:

- коробки распределительные и предохранительные;
- корпусы электрощитов.

Морской Технический Центр, ООО

187330, Ленинградская обл., п. Отрадное,
ул. Центральная, д. 4Ж, пом. 13 mtcen.com
+7 (812) 244-20-07 mail@mtcen.com

Производство:

- тифоны.

Мосавтостекло, ООО

141720, Московская обл., Долгопрудный,
ул. Горького, д. 1 mosavtosteklo.ru
+7 (495) 181-71-71 masteklo@mosavtosteklo.ru

Разработка и производство:

- стекла иллюминаторные.

Муфты НСК, ООО

196084, Санкт-Петербург,
ул. Цветочная, д. 18Ж, офис 8-Н mufta-nsk.ru
+7 (812) 339-88-61 office@mufta-nsk.ru

Разработка и производство:

- муфтовых, штуцерно-торцевых, фланцевых соединительных трубопроводов;
- переборочные стаканы.

Невский судостроительно-судоремонтный завод, ООО

187320, Ленинградская обл., Шлиссельбург,
Фабричный остров, д. 2 nssz.ru
+7 (812) 335-25-60 sec2@nssz.ru

Производство:

- крышки, люки, горловины, трапы.

НЭТИЗ НПЦ, ООО

197374, Санкт-Петербург,
ул. Савушкина, д. 115, корп. 4А, пом. 32Н netizbattery.ru
+8 (800) 444-70-24 info@netizbattery.ru

Производство:

- аккумуляторы.

Обуховское, АО

196084, Санкт-Петербург,
ул. Цветочная, д. 7Л obuhovskoe.ru
+7 (812) 380-12-19 info@obuhovskoe.ru

Разработка, производство:

- судовые лифты и подъемники;
- фильтры.

Океанос НПП ПТ, АО

194295, Санкт-Петербург,
ул. Есенина, д. 19/2 oceanos.ru
+7 (812) 292-37-16 office@oceanos.ru

Разработка, производство:

- автономные необитаемые подводные аппараты;
- телеуправляемые необитаемые подводные аппараты;
- электрические манипуляторные комплексы.

Пелла-Фиорд, ЗАО

187330, Ленинградская обл., п. Отрадное,
ул. Центральная, д. 4 pellaifiord.ru
+7 (812) 380-40-91 pellaifiord@mail.ru

Производство:

- изделия из композитных материалов.



ПК МС, ООО

188508, Ленинградская обл., Ломоносовский р-н,
Южная часть промзоны «Горелово»,
квартал 2, д. 31 pk-ms.ru
+7(812) 305-20-47 info@pk-ms.ru

Разработка, производство:

- детали приводов из нержавеющей стали и втулками из фторопласта;
- коробки грязевые;
- фонари смотровые;
- заслонки дроссельные;
- воронки приварные встык на трубу;
- сетки на приемную трубу и клапан;
- детали приводов;
- наконечники к патрубку приемному для откачки;
- горловины ВГН-500;
- соединения трубопроводов с шаровым ниппелем ввертные;
- соединения труб штуцерно-торцовые;
- гайки накидные, гайки-заглушки;
- штуцера ввертные;
- соединения трубопроводов резьбовые, ниппели шаровые;
- сетки вентиляционные концевые и междуфланцевые;
- патрубки бортовые приварные;
- масленки колпачковые, пробки спускные;
- шкивы клиноременных передач;
- приварыши под датчики измерения температур, на трубу под датчики уровня ASL 400 и 27P, под термометр корабельный, под переборочные фланцы стаканов (стальные), путевые под фланцы труб и арматуры; вварыши путевые под фланцы труб и арматуры;
- протекторы кольцевые межфланцевые (тип 2 и для плоских фланцев);
- соединения для слива нефтеводяной смеси и сточных вод;
- фланцы, быстроразъемные соединения, втулки, наконечники для нефтеводяной смеси;
- смотровые окна емкостей и цистерн;
- наварыши, скобы; парковочные барьеры и столбики;
- комингсы;
- задвижки обыкновенные вентиляционные;
- воздухораспределители-жалюзи поворотные;
- решетки приемных подводных отверстий;
- захлопки вентиляционные непроницаемые систем вентиляции и кондиционирования воздуха;
- детали закладные для железобетонного судостроения, стаканы донные.

Пластмасс Групп ТД, ООО

141108, Московская обл., Щелково
ул. Заводская, д. 1 plastmass-group.ru
+7 (499) 951-79-41 info@zedex.ru

Разработка, производство:

- материал для радиопрозрачных защитных колпаков, обтекателей антенных систем.

Порт Коломна, АО

140400, Коломна
ул. Гражданская, д. 10 portkolomna.ru
+7 (812) 274-37-96 mail@portkolomna.ru

Производство:

- цепные ролики;
- поворотные клиновые планки для перегрузочной техники;
- горловины различных типов, судовые мачты;
- роульсы, утки швартовые.

Потенциал Завод, ООО (входит в Schneider Electric)

425350, Республика Марий Эл, Козьмодемьянск,
ул. Юбилейная, д. 15 systeme.ru
+7 (836) 329-21-00 ru.ccc@se.com

Разработка, производство, сервис:

- электроустановочные изделия (розетки, выключатели, монтажные коробки, лотки, пластиковые модульные щиты).



Пролетарский завод, ПАО

192029, Санкт-Петербург,
ул. Дудко, д. 3 proletarsky.ru
+7 (812) 600-12-80 info@proletarsky.ru

Разработка, производство, сервис:

- манипуляторные устройства для подводных работ;
- комплекс устройств хранения и подачи, транспортировки вертолета для кораблей и судов различного назначения.

Промтехнологии, ООО

117638, Москва,
ул. Одесская, д. 2, Башня «С», promtech.org
+7 (495) 645-00-71 info@promtech.org

Разработка, производство:

- сепарационные модули очистки топлива, масла.

Промышленный обогрев, ООО

197345, Санкт-Петербург,
ул. Мебельная, д. 12, корп. 1, оф. 705 sst-marine.ru
+7 (812) 243-97-97 infopo@sst.ru

Производство:

- гофрированные трубы из нержавеющей стали для гибких подводок.

Раскат КБ, ООО

180006, Псков,
Советская набережная, д. 3 kb-raskat.ru
+7 (8112) 29-04-90 Info@kb-raskat.ru

Разработка, производство:

- типовые и модульные электрические соединители для судов и кораблей.

РМ-стиль, ООО

192019, Санкт-Петербург,
ул. Седова, д. 11АЦ rm-steel.com
+7 (812) 318-00-15 info@rm-steel.com

Производство:

- такелажное оборудование.

Российская стекольная компания, АО

194362, Санкт-Петербург, п. Парголово,
Выборгское шоссе, д. 503, корп. 3rglass.ru
+7 (812) 677-03-16marketing@rglass.ru

Производство:

•стекло закаленное для судовых иллюминаторов и
рубочных окон.

Рунитор, ООО

199226, Санкт-Петербург,
Шкиперский проток, д. 20runitor.ru
+7 (812) 243-11-51info@runitor.ru

Разработка, производство, сервис:

•системы генерации инертного газа (азота);
•системы передачи сыпучих грузов.

Самусьский Судостроительно-судоремонтный завод, ООО

(входит в Холдинг «Сибирский центр логистики»)

634501, Томская обл. п. Самусь,
ул. Ленина, д. 21siblogistics.ru
+7 (3823) 90-42-06

Производство:

•иллюминаторы, сигнальные мачты, крышки судовые.

Саранский приборостроительный завод, ПАО

430030, Республика Мордовия, Саранск,
ул. Васенко, д. 9saranskpribor.ru
+8 (800) 250-83-88spz@saranskpribor.ru

Производство:

•сильфоны многослойные, сильфонные узлы.

Сатурн, ООО

420095, Казань,
ул. Восстания, д. 112Г,
здание 5130, пом. 404stzsaturn-kzn.ru
+7 (903) 305-59-13saturnkazan@yandex.ru

Разработка, производство:

•судовые брызгонепроницаемые оконные комплекты
(иллюминаторы).

Северная Миля Производственная Компания, ООО

198095, Санкт-Петербург,
Химический пер. д.1БДnordmile.ru
+7 (812) 332-16-14nordmile@nordmile.ru

Производство:

•дельные вещи, такелаж;
•вьюшки, головки вентиляционных/воздушные.

Северное машиностроительное предприятие ПО, АО

164500, Архангельская обл., Северодвинск,
Архангельское шоссе, д. 58sevmash.ru
+7 (8184) 50-47-17smp@sevmash.ru

Разработка, производство:

•арматура и устройства для систем сжатого воздуха;
•крепежные изделия диаметром до 1 м, длиной до 3 м и
весом до 5 т;
•клюза, ахтерштевни, форштевни и румпели, кнехты,
киповые планки.

Севзапканат, ООО

198515, Санкт-Петербург, Стрельна,
ул. Фронтальная, д. 3sevzapkanat.com
+7 (812) 509-12-44sbit@sevzapkanat.ru

Разработка, производство:

•морской такелаж (коуши, талрепы, захваты и траверсы
для подъема морских контейнеров и судов).

Севмормаш-2М, ООО

299012, Севастополь,
ул. Паршина, д. 4sevmormash-2m.pf
+7 (8692) 48-70-15sevmormash-2m@mail.ru

Разработка, производство, сервис:

•фильтры.

СИАЛ, ООО

660111, Красноярск,
ул. Пограничников, д. 103, стр.4sial-group.ru
+7 (391) 274-90-70ZH.Krukova@sial-group.ru

Производство:

•крышки и горловины;
•сходные люки и лацпорты.

Силев Гатчинский завод морской техники, ООО

188300, Гатчина,
ул. 120-й Гатчинской дивизии, д. 1seelowe.ru
+7 (812) 642-23-84sales@seelowe.ru

Производство:

•иллюминаторы и рубочные окна;
•судовые горловины.

Связь и радионавигация СПб, ООО

198035, Санкт-Петербург,
ул. Виндавская, д. 2Дcirspb.ru
+7 (812) 467-36-73sales@cirspb.ru

Разработка, производство:

•стабилизированные импульсные блоки питания 10А и 40А;
•размножители данных.

СКТБЭ, АО

129226, Москва,
ул. Сельскохозяйственная, д. 12intelhim.ru
+7 (495) 662-71-16sktbe@intelhim.ru

Разработка, производство, сервис:

•системы электрохимической регенерации воздуха;
•аппараты (печи) дожигаания водорода;
•генераторы кислорода/водорода;
•газоаналитическое оборудование контроля.

Судовой интерьер, ООО

188820, Казань,
ул. Восстания, д. 100, корп. 266Д, бизнес-парк
Технополисsudovoy.ru
+7 (843) 225-08-25boat_interior@mail.ru

Разработка, производство:

•палубные покрытия.



Судовые системы, ООО

196247, Санкт-Петербург,
Ленинский пр., д. 160 shipsystems.spb.ru
+7 (812) 448-13-27 info@shipsystems.spb.ru

Разработка, производство, сервис:

- блоки редукации;
- генераторы азота, кислорода и водорода;
- системы инертных газов.

Судопромкомплект, ООО

192226, Москва,
ул. Сельскохозяйственная, д. 12, стр.1 spk-k.ru
+7 (495) 617-39-48 info@spk-k.ru

Разработка, производство, сервис:

- фильтровентиляционные агрегаты, фильтры-поглотители.

Судостроение Судоремонт, ООО

603028, Нижний Новгород,
Спортсменский пер., д.12 sb-sr.com
+7(831) 265-80-11 info@sb-sr.com

Производство:

- лифты судовые;
- подъемные платформы;
- устройства и закрытия отверстий в корпусе (крышки, клинкетные двери и др.).

Судостроительный завод им. Б.Е. Бутомы, АО

298310, Республика Крым, Керчь,
ул. Танкистов, д. 4 kerchbutoma.ru
+7 (36561) 3-30-55 shipyard@kerchbutoma.ru

Производство:

- узлы и детали судового машиностроения;
- дельные вещи.

Судостроительно-судоремонтный завод, ООО

299014, Уфа
ул. Ахметова, д. 207 sszufa.ru
+7 (347) 278-28-60 ccz-ufa@mail.ru

Производство:

- крестовые двухтумбные кнехты;
- крышки сходных люков.

Термаль Концерн, ЗАО

603950, Нижний Новгород,
пр. Гагарина, д. 178 termal.biz
+7 (831) 233-44-44 secretary@termal.biz

Производство:

- электронагреватели для нефти и масла;
- реостаты, резисторы.

Тетис Про, АО

117042, Москва, п. Сосенское,
ул. Поляны, д. 54 tetis-pro.ru
+7 (495) 786-98-55 tetis@tetis-pro.ru

Производство:

- водолазное снаряжение и комплексы.

Технология им. А.Г. Ромашина ОНПП, АО

249031, Обнинск
Киевское шоссе, д. 15, technologiya.ru
+7 (484) 399-68-68 info@technologiya.ru

Разработка, производство:

- продукция из полимерных композиционных, керамических и стеклообразных материалов.

Тикраша, ООО

125445, Москва,
Ленинградское шоссе, д. 65, стр. 5 teakrussia.ru
+7 (905) 311-76-54 teakrussia@mail.ru

Производство:

- тиковые и искусственные палубные покрытия.

Транспортные технические решения, ООО

109202, Москва,
ул. 1-я Фрезерная, д. 2/1, стр.1 tcp.msk.ru
+7 (495) 781-57-58 tcp@tcp.msk.ru

Разработка, производство:

- ультрафиолетовые приборы обеззараживания воздуха.

ТрансТехнология, ООО

305026, Курск, п. Аккумулятор,
д. 34А transotboy.ru
+7 (4712) 77-02-71 transcomp01@list.ru

Производство:

- кранцы швартовные, кранцевая защита для буксиров;
- W/M-образные кранцы;
- привальный брус D-образный;
- квадратный привальный брус C-образный и D-образный;
- блочные отбойные устройства;
- привальный брус резиновый цельнолитой;
- резиновые смеси собственного производства для различных областей промышленности;
- литое портовое оборудование: кнехты, тумбы, якоря.

Управляющие системы НПФ, ООО

690003, Владивосток,
ул. Верхнепортовая, д. 50А controlsys.ru
+7 (423) 251-52-87 artemyev@msun.ru

Производство:

- устройство проверки остаточной емкости аккумуляторных батарей.

Фатом ПКФ, ООО

414028, Астрахань,
ул. Адмирала Нахимова, д. 70А fatom.ru
+7 (8512) 30-57-76 ftm@fatom.ru

Производство:

- соединительные коробки, кнопочные посты и выключатели.

Феникс Контакт РУС, ООО

119619, Москва,
Новомещерский проезд, д. 9, стр. 1 phoenixcontact.ru
+7 (495) 933-85-48 dkozyrenko@phoenixcontact.ru

Разработка, производство:

- электротехническая продукция (клеммы, источники питания, разъемы, реле, контроллеры, разделительные усилители), сборка клеммных коробок.

Феррумлэнд, ООО

198412, Санкт-Петербург, Ломоносов,
ул. Черникова, д. 34 ferrumland.ru
+7 (812) 423-55-45 zavod@ferrumland.ru

Разработка, производство:

- стационарные трапы;
- судовые двери;
- иллюминаторы, крышки, горловины.

Центр технологии судостроения и судоремонта, АО

198095, Санкт-Петербург,
ул. Промышленная, д. 7 sstc.spb.ru
+7 (812) 786-19-10 info@sstc.spb.ru

Разработка, производство:

- антифрикционные материалы для узлов трения, полимеры.

ЦНИИ Судовой электротехники и технологии, филиал Крыловский ГНЦ, ФГУП

196128, Санкт-Петербург,
ул. Благодатная, д. 6 krylov-center.ru
+7 (812) 748-52-02 krylov@ksrc.ru

Разработка, производство:

- тоководы;
- электроразрывные агрегаты;
- средства электростатической защиты;
- соединительные устройства аккумуляторных батарей и электродвигателей.

Электроприбор ЦНИИ Концерн, АО

(входит в Корпорацию Морского приборостроения)

197046, Санкт-Петербург,
ул. Малая Посадская, д. 30 elektropribor.spb.ru
+7 (812) 499-83-01 marketing@eprib.ru

Разработка, производство:

- системы посадки вертолетов на суда и буровые платформы.

ЭлектроРадиоАвтоматика, АО

190000, Санкт-Петербург,
пер. Гривцова, д.1/64 eraspb.ru
+7 (812) 571-39-19 era@eraspb.ru

Разработка, производство:

- выключатели, переключатели, коробки электрические.

Элемент ПО, ООО

192289, Санкт-Петербург,
Грузовой проезд, д. 13 po-element.ru
+7 (812) 441-29-90 info@po-element.ru

Производство:

- головки грибовидные запорные с верхним управлением.

Энергия, АО

399775, Елец,
п. Электрик, д. 1 jsc-energiya.com
+7 (47467) 4-02-17 marketing@ao-energiya.ru

Разработка, производство:

- автономные источники питания.

Энергорешение, ООО

192076, Санкт-Петербург,
Рыбацкий пр., д. 10А tbalt.ru
+7 (812) 332-52-36 info@tbalt.ru

Производство:

- глушители-искрогасители для двигателей и дизельгенераторов.

ЭРА Владивостокское предприятие, АО

690005, Владивосток,
ул. Пионерская, д.1 eravlad.ru
+7 (423) 246-78-49 mail@eravlad.ru

Разработка, производство:

- выключатели, соединительные коробки, мелкогерметическая аппаратура, штепсель-трансформаторы.

Югдизельмаш, ООО

353900, Новороссийск,
ул. Новороссийской республики, д. 52 ugdizelmash.ru
+7 (8617) 65-01-60 ugdizelmash@gmail.com

Производство:

- эжекторы водоструйные.

ЯМЯ-Инжиниринг, ООО

197342, Санкт-Петербург,
Старобельская ул., д. 4А, пом. 4Н jama.ru
+7 (812) 335-40-07 Jama@jama.ru

Проектирование, производство:

- системы отопления;
- водонагреватели.



Дельные вещи применяются для оборудования внутренних помещений и открытых палуб. Такелаж - совокупность судовых снастей: коуши, талрепы, скобы и пр.

Борский завод металлургии и машиностроения ООО «Метмаш» имеет более чем 100-летнюю историю развития производства. В структуру предприятия входят сталелитейный, кузнечно-прессовый, механосборочный и модельный цеха, центральная лаборатория.

ООО «Метмаш» обладает лицензией ГК Росатом на право изготовления оборудования для ядерных установок № ВО-12-101-4015 от 23 мая 2022 года. Вся продукция производится согласно ГОСТ, ОСТ и ТУ, приемка ФАУ РКО, РМРС. Сертифицированный поставщик АО «ОСК». ООО «Метмаш» - единственный обладатель Патента на полностью сбалансированный якорь.



Лицензия на право изготовления оборудования для ядерных установок № ВО-12-101-4015 от 23.05.2022



СИСТЕМА МЕНЕДЖМЕНТА СЕРТИФИЦИРОВАНА ISO 9001:2015



Свидетельство о признании предприятия и ЦЛ № 021089 от 26.06.2019г.



МЕТМАШ

www.metmash.com
info@metmash.com

Борский завод металлургии и машиностроения



ООО «Метмаш» предлагает к поставке продукцию собственного производства:

- Якоря Холла, Матросова, ПДС, ПДС балансированные (аналог импортных SPEK, DZ, AC, Boldt, HYT-12), массой от 25 до 15000 кг с заключением Минпромторга РФ о производстве продукции на территории России;
- Якоря чугунные для плавучих предостерегательных знаков, сегментные якоря;
- Гребные винты цельнолитые обычного класса диаметром до 3000 мм, из сталей марки: 25Л для речного судоходства и 08ГДНФЛ-для морского судоходства с заключением Минпромторга РФ о производстве продукции на территории России;
- Заготовки гребных и промежуточных валов длиной до 9800 мм, заготовки баллеров руля;
- Гребные и промежуточные валы длиной до 8000 мм, баллеры руля с заключением Минпромторга РФ о производстве продукции на территории России;
- Гребные валы с облицовками в т.ч. из нержавеющей стали;
- Кронштейны гребных валов из стали марки 08ГДНФЛ;
- Палубные изделия: клюзы: якорные, буксирные, многороликовые, обделка палубная якорных клюзов, стопора фрикционные, УКЦ, выюшки, битенги, кнехты, утки стальные, буксирные гаки и другие детали МСЧ;
- СЗД к порталным кранам типов «Альбрехт», «Альбатрос», «Сокол», «Кондор», «Ганц»;
- Соединения шаровые для плавучих грунтопроводов ДУ - 300 - 900;
- Автоматические сцепные устройства:
 - М-5000 и УМ-6500 для составов судов и составов в бассейнах «М», «МСП»
 - Р100Т-6, О150Т-7, О2006Н-7, УДР-100-3 для толкания судов и большегрузных составов в бассейнах разряда «Р» и «О», СЗД к ним;
- Изготовление СЗД для плавкранов КПЛ 5-30 проектов 81040 и Р-99, КПЛ16-30 проектов 81050 и Р108, в т.ч редукторов к ним;
- Изготовление деталей для рефулерных и черпаковых земснарядов в т.ч. рефулерные помпы и СЗД к ним; лебедки стантовые, папильонажные, свайные, грунтозаборные устройства, устройства перемещения;
- Муфты зубчатые, в т.ч. типа 507Б и проч.;
- Стальное и чугунное литье массой до 10000 кг, по чертежам Заказчиков;
- Поковки массой до 6000 кг в т.ч. из нержавеющей сталей;
- Мехобработка в т.ч. зубонарезка на изделиях диаметром до 3000 мм и модулем зуба до 30 мм.

Отдел продаж: (83159) 3-61-04, 2-55-04, 2-55-03, 2-55-07

sales@metmash.com, osokin@metmash.com

www.metmash.com

Авиаль Опытный завод, ООО

115184, Москва,
ул. Большая Татарская, д. 35, стр. 3 zavodavial.ru
+8 (800) 456-32-38 info@zavodavial.ru

Производство:

•сварочная проволока из алюминия.



Вымпел Судостроительный завод, АО

152912, Ярославская обл., Рыбинск,
ул. Новая, д. 4 vympel-rybinsk.ru
+7 (4855) 20-23-00 post@vympel-rybinsk.ru

Производство:

•гальваническая обработка стальных и алюминиевых изделий.

ВСМПО-Ависма Корпорация, АО (входит в ГК «Ростех»)

618421, Пермский край, Березники,
ул. Загородная, д. 29 rostec.ru
+7 (495) 287-25-25 info@rostec.ru

Производство:

•трубы бесшовные и сварные.

Алюминий Металлург Рус, АО

347045, Ростовская обл., Белая Калитва,
ул. Заводская, д. 1 amrbk.ru
+7 (86383) 2-59-34 amr@amrbk.ru

Производство:

•полуфабрикаты прокатного, прессового, кузнечного производства из алюминиевых сплавов.

Анком НПФ, ООО

199155, Санкт-Петербург,
ул. Уральская, д. 18, корп. 8А scwp.ru
+7 (812) 647-02-34 info@scwp.ru

Производство:

•отливки из черных и цветных металлов весом 2-300 кг.

Арконик СМЗ, АО

443051, Самара,
ул. Алма-Атинская, д. 29, корп. 33/34 arconic.com
+7 (495) 777-04-04

Производство:

•алюминиевые полуфабрикаты (листы, плиты, профили, панели, трубы, штамповки и поковки), полуфабрикаты из титановых сплавов.

Армалит Машиностроительный завод, АО

198097, Санкт-Петербург,
ул. Трефолева, д. 2 armalit.ru
+7 (812) 603-40-77 market@armalit.ru

Производство:

•отливки из чугуна, стали и цветных сплавов;
•горячая штамповка.

Аскольд, ПАО

692337, Приморский край, Арсеньев,
ул. Заводская, д. 5 ascold.ru
+7 (42361) 4-85-00 info@ascold.ru

Производство:

•стальное и цветное литье, штамповка, ковка;
•гальваническое покрытие.

Ашинский метзавод, ПАО

456010, Челябинская обл., Аша,
ул. Мира, д. 9 amet.ru
+7 (35159) 3-14-62 info@amet.ru

Производство:

•прокат тонколистовой/толстолистовой;
•стальные и чугунные отливки, поковки.



Балтийский завод, АО

199106, Санкт-Петербург,
ул. Косая линия, д. 16 bz.ru
+7 (812) 324-94-35 propeller@bz.ru

Производство:

•литье стальное, цветное, чугунное;
•отливки судового котельной арматуры, арматуры паровой и запорной из углеродистых и легированных сталей, бронз, латуни и спецсплавов.

Барнаултрансмаш, АО

656037, Барнаул,
ул. Калинина, д. 28 barnaultransmash.ru
+7 (3852) 39-80-20 salesbtm@gas.ru

Производство:

•чугунное, стальное и цветное литье;
•отливки из алюминиевых сплавов;
•штамповки и поковки от 100 до 300000 г.

БВК, ООО (входит в Группу «Конар»)

454010, Челябинск,
ул. Енисейская, д. 52 bvk74.ru
+7 (351) 216-97-77 bvk@bvk74.ru

Производство:

•сложные крупногабаритные отливки из стали весом 0,3-30 т.

Белорецкий металлургический комбинат, АО

453500, Республика Башкортостан, Белорецк,
ул. Блюхера, д. 1 mechel.ru
+7 (34792) 5-69-80 belmet@belmk.ru

Производство:

•многопрядные металлические канаты.

Буревестник Завод, ПАО (входит в ЦТСС)

188304, Ленинградская обл., Гатчина,
ул. Соборная, д. 31 zavodburevestnik.ru
+7 (812) 314-17-85 info@zavb.ru

Производство:

•цветное литье массой отливок до 3 кг.

Волгастальпроект, ООО

603035, Нижний Новгород,
ул. Чаадаева, д. 3Б vspnn.ru
+7 (831) 274-57-41 info@vspnn.ru

Производство:

•металлургические заготовки (поковки, штамповки, отливки) деталей из чугуна, стали, алюминия.

Выксунский металлургический завод, АО (входит в ОМК)

607060, Нижегородская обл., Выкса,
ул. Братьев Баташевых, д. 45 omk.ru
+8 (800) 200-80-00 info@omk.ru

Производство:

- листовый прокат (в том числе для морских платформ ледового класса) из стали нормальной и повышенной прочности толщиной 4-12 мм.

Гурьевский металлургический завод, ОАО

652780, Кемеровская обл., Гурьевск,
ул. Гагарина, д. 1 gurmz.ru
+7 (3842) 21-53-79 info@gurmz.com

Производство:

- горячекатанный профильный прокат, полосульб.

Дальзавод Центр судоремонта, АО (входит в ДЦСС)

690001, Приморский край, Владивосток,
ул. Дальзаводская, д. 2 csdalzavod.ru
7 (423) 222-02-10 office@dalzavod.ru

Производство:

- поковки стальные (до 2 т) и из цветных сплавов (до 0,25 т);
- отливок из чугуна, стали и цветных металлов до 0,12 т.

Дипос ПКФ, ООО

125009, Москва,
ул. Тверская, д. 12, стр. 8 dipos.ru
+7 (495) 504-25-06 info@dipos.ru

Производство:

- металлические настилы, уголок.

Завод арматуры контактной сети, ООО

195009, Санкт-Петербург,
ул. Михайлова, д. 11 aksspb.com
+7 (812) 324-85-53

Производство:

- отливки из черных и цветных металлов.

Звезда Дальневосточный завод, АО (входит в ДЦСС)

692809, Приморский край, г. Большой Камень
ул. Степана Лебедева, д. 1 fes-zvezda.ru
+7 (42335) 5-13-05 dvzzvezda@dvzz.ru

Производство:

- отливки (до 300 кг), поковки (до 180 кг), штамповки из различных марок сталей и цветных сплавов;
- любые гальванические покрытия.

Звездочка Центр судоремонта, АО

164509, Архангельская обл., Северодвинск,
проезд Машиностроителей, д. 12 star.ru
+7 (8184) 57-02-97 info@star.ru

Производство:

- отливки из стали и цветных металлов весом 0,3-300 кг;
- поковки и штамповки весом до 70 кг;
- гальвано-химическое производство.

Зеленодольский завод им. А.М. Горького, АО

(входит в СК «АК БАРС»)

422546, Республика Татарстан, Зеленодольск,
ул. Заводская, д. 5 zdship.ru
+7 (84371) 5-34-48 info@zdship.ru

Производство:

- отливки из титановых сплавов, стальные отливки массой 2-3000 кг, отливки из цветных металлов (сплавы на медной и алюминиевой основе);
- гальваническое покрытие;
- металлические заготовки, навивка пружин.

Златоустовский металлургический завод, ООО

456291, Челябинская обл., Златоуст,
ул. Кирова, д. 1 zmk.ru
+7 (3513) 69-70-22 sp@zmk.ru

Производство:

- продукция нержавеющей, инструментальной, легированных конструкционных, жаропрочных марок стали и сплавов.

ИЖОРА Литейно-кузнечно-прессовое объединение, ООО

194044, Санкт-Петербург,
ул. Чугунная, д. 20 litzavod.ru
+7 (812) 320-89-07 info@litzavod.ru

Производство:

- отливки из чугуна, стали и цветных металлов;
- заготовки для лопастей винтов и водозаборников;
- заготовки клюзов, кронштейнов, ахтерштевней, лап, ступиц, якорей;
- запчасти к насосам.

ИжораМетМаш Завод, ООО

196650, Санкт-Петербург, Колпино,
Ижорская промышленная площадка izhorametmash.ru
+7 (812) 645-51-45 izhorametmash@yandex.ru

Производство:

- поковки стальные массой до 20 т и длиной до 10 м.

Ижора-Металл Кузнечно-механический завод, АО

196650, Санкт-Петербург, Колпино,
терр. Ижорского завода, БЮ, ЕФ kmz-9.ru
+7 (812) 415-55-77 po_kmz@kmz-9.ru

Производство:

- поковки массой от 100 до 8000 кг из углеродистых, высоколегированных, инструментальных, нержавеющей, специальных сталей и сплавов, а также из сплавов на основе меди и титана.

Ижорские сварочные материалы, ООО

196651, Санкт-Петербург, Колпино,
Ижорский завод, д. 67БХ ism92.ru
+7 (812) 322-88-57 ism@omzglobal.com

Производство:

- сварочные электроды и флюсы.



Ижсталь, ПАО

426006, Удмуртская Республика, Ижевск,
ул. Новоажимова, д. 6 mechel.ru
+7 (3412) 91-05-00 office@izhstal.ru

Производство:

- прокат, лента, профили из конструкционных и нержавеющей марок сталей.

ИЗ-КАРТЭКС им. П.Г. Коробкова, ООО

196650, Санкт-Петербург, Колпино,
Ижорские заводы uralmash-kartex.ru
+7 (812) 647-06-09 iz-kartex@iz-kartex.com

Производство:

- отливки стальные (корпусные, для винто-рулевой группы) массой от 0,15 до 170 т.;
- поковки (массой до 80 т, длиной до 18 м) и отливки;
- заготовки комингсов, кормовых мортир, труб подъемно-мачтовых устройств;
- корпуса, стенки, цилиндры, поршни.

Инженерный и технологический сервис НПФ, АО

194292, Санкт-Петербург,
ул. Домостроительная, д. 2 npfets.ru
+7 (812) 321-61-61 npfets@npfets.ru

Разработка, производство:

- сварочные материалы.

Калужский турбинный завод, ПАО (входит в «Силовые машины»)

248021, Калуга,
ул. Московская, д. 241 paoktz.ru
+7 (4842) 76-70-54 ktz@paoktz.ru

Производство:

- литье из углеродистых и легированных сталей, чугуна.

Каменск-Уральский металлургический завод, ОАО

623405, Свердловская обл., Каменск-Уральский,
ул. Заводская, д. 5 kumz.ru
+7 (3439) 39-53-00 any@kumw.ru

Производство:

- листы, листы рифленые, плиты, прутки, профили, поковки, штамповки из алюминиевых сплавов;
- заготовки из плит.

Керамакс, ООО

454129, Челябинск,
ул. Машиностроителей, д. 21, пом. 2 keramaks.ru
+8 (800) 444-12-54 info@keramaks.ru

Производство:

- сварочные электроды и проволока.

Керченский судоремонтный завод, ООО (входит в «Ювас-Транс»)

298320, Керчь,
ул. Кирова, д. 22, корп. 1, офис 1 uvav-trans.com
+7 (365) 575-33-90 office@uvav-trans.com

Производство:

- литье чугунное и цветное (мощность 600 т чугунного литья и 50 т цветного литья в год) для нужд судоремонта, крышки блока цилиндров ДВС.

Колпинский завод тяжелого машиностроения, ООО

196650, Санкт-Петербург, Колпино,
Ижорский завод, пом. 1Н-9Н kztm.ru
+7 (812) 676-87-36 op@kztm.ru

Производство:

- отливки, поковки до 25 т из черных и цветных металлов.

Красное Сормово Завод, ПАО

603951, Нижний Новгород,
ул. Баррикад, д. 1 krsormovo.nnov.ru
+7 (831) 229-61-05 info@krsormovo.ru

Производство:

- отливки из стали и цветных металлов;
- поковки;
- штамповки.

Красный Выборжец Завод, АО

195009, Санкт-Петербург,
Свердловская наб., д. 12 kv-spb.ru
+7 (812) 702-47-21 office@kv-spb.ru

Производство:

- изделия из меди и сплавов на ее основе в виде листов и лент.

Красный Гидропресс, АО

347900, Таганрог,
Северная пл., д. 3 aohpress.ru
+7 (8634) 36-63-38 hpress@mail.ru

Производство:

- стальное и цветное литье до 160 кг;
- нанесение гальванических покрытий.

Красный Октябрь Волгоградский металлургический комбинат, АО

400007, Волгоград,
пр. Ленина, д. 110 vmzko.ru
+7 (8442) 74-89-40 info@vmkko.ru

Производство:

- металлопрокат специальных марок стали.

ЛПЦ З ЧерМК «Северсталь», ПАО (стан 5000)

196665, Санкт-Петербург, Колпино,
терр. Ижорского завода, 90Д itz.severstal.com
+7 (812) 448-48-24 info@itz.severstal.com

Производство:

- стальной толстолистовой прокат шириной 5000 мм.

Магнитогорский металлургический комбинат, ПАО

455000, Челябинская обл., Магнитогорск,
ул. Кирова, д. 93 mmk.ru
+7 (3519) 24-40-09 infommk@mmk.ru

Производство:

- стальной прокат;
- прокат с покрытием;
- профили;
- трубы.

Машпром НПО, ООО

603158, Нижний Новгород,
Московское шоссе, д. 83А npo-mashprom.ru
+7 (831) 218-83-33 zakaz@npo-mashprom.ru

Производство:

- поковки, штамповка из стали и сплавов.

Метмаш, ООО

606440, Нижегородская обл., Бор,
ул. Луначарского, д. 128 metmash.com
+7 (83159) 3-61-04 sales@metmash.com

Производство:

- заготовки гребных и промежуточных валов длиной до 9500 мм;
- поковки массой до 6000 кг;
- стальное и чугунное литье массой до 3500 кг.

Микрон-Марин, ООО

196650, Санкт-Петербург, Колпино,
терр. Ижорского завода, д. 41ЕЖ micron-marine.ru
+7 (812) 322-89-22 micron@micron-marine.ru

Производство:

- цветное и черное литье, специальные профили.

Мотовилихинские заводы, ПАО

614014, Пермь,
ул. 1905 года, д. 35, стр. 245 mzperm.ru
+7 (342) 260-73-01 mz1@mzperm.ru

Производство:

- стальные поковки, штамповки, горячекатанный сортовой прокат.

Надежденский металлургический завод, ПАО

624992, Свердловская обл., Серов,
ул. Агломератчиков, д. 6 steel.ugmk.com
+7 (34385) 5-35-29 steel@steel.ugmk.com

Производство:

- стальные и чугунные заготовки (для полособульбовых профилей и полос для корпуса), прутки.

Новолипецкий металлургический комбинат, ПАО

398040, Липецк,
пл. Металлургов, д. 2 nlmk.com
+7 (4742) 44-42-22 info@nlmk.com

Производство:

- горячекатанный прокат;
- слябы для изготовления листовой судостроительной стали.

Обуховский завод Северо-Западный региональный центр концерна ВКО «Алмаз-Антей», АО

192012, Санкт-Петербург,
пр. Обуховской Обороны, д. 120, стр. 19 goz.ru
+7 (812) 363-93-40 dou@goz.ru

Производство:

- отливки стальные 30-4000 кг;
- слитки 1700-7270 кг;
- точное литье стальных отливок до 20 кг;
- гальваническое производство.

Омутнинский металлургический завод, АО

612740, Кировская обл., Омутнинск,
ул. Коковихина, д. 2 ommet.ru
+7 (83352) 4-10-25 mark5@ommet.ru

Производство:

- сортовой прокат и специальные профили (полособульб).

Орловский метизный завод, ООО

302038, Орловская обл., Платоновская с/а
ул. Раздольная, д. 103А, ormetiz.ru
+7 (4862) 39-00-39 zakaz@ormetiz.ru

Производство:

- стальные канаты для рыбопромысловых судов, судовых кранов.

ОХТАлит, АО

197342, Санкт-Петербург,
ул. Сердобольская, д. 64 ohtalit.com
+7 (812) 313-71-70 ohtalit@yandex.ru

Производство:

- отливки из бронз, латуней, чугуна, из нестандартных сплавов;
- валы и вкладыши;
- отливки на основе меди и цинка;
- фасонное литье.

Пензкомпрессормаш, ОАО

440015, Пенза,
ул. Аустрина, д. 63 pkm.ru
+7 (8412) 50-04-85 penza@pzkm.ru

Производство:

- отливки из сталей и чугуна.

Петросталь Металлургический завод, АО

198097, Санкт-Петербург,
пр. Стачек, д. 47 petrostal.spb.ru
+7 (812) 702-04-66 info@petrostal.kzgroup.ru

Производство:

- сортовой металлопрокат для судостроения.

Полема, АО

300016, Тула,
пр. Пржевальского, д. 3 polema.net
+7 (4872) 25-06-68 polema@metholding.com

Разработка, производство:

- металлические порошки для наплавки, напыления, сварки и 3D-печати;
- услуги по наплавке и напылению: ремонт и восстановление рабочих поверхностей деталей.

Прометей ЦНИИ Конструкционных материалов НИЦ «Курчатовский институт», ФГУП

191015, Санкт-Петербург,
ул. Шпалерная, д. 49 crism-prometey.ru
+7 (812) 274-37-96 mail@crism.ru

Производство:

- металлургические полуфабрикаты и фасонные отливки из черных и цветных металлов;
- плакированная сталь, полосы биметаллические.

PM-стил, ООО

192019, Санкт-Петербург,
ул. Седова, д. 11АЦ rm-steel.com
+7 (812) 318-00-15 info@rm-steel.com

Производство:

- профильный прокат черных металлов;
- корпусные металлоконструкции.

Русполимет, ПАО

607018, Нижегородская обл., Кулебаки
ул. Восстания, д. 1 ruspolymet.ru
+7 (83176) 7-90-00 sales@ruspolymet.ru

Производство:

- слитки, поковки, кольца любых марок сталей и сплавов.

Саранский приборостроительный завод, ПАО

430030, Республика Мордовия, Саранск,
ул. Васенко, д. 9 saranskpribor.ru
+8 (800) 250-83-88 spz@saranskpribor.ru

Производство:

- гальваническое производство.



Северное машиностроительное предприятие ПО, АО

164500, Архангельская обл., Северодвинск,
Архангельское шоссе, д. 58 sevmash.ru
+7 (8184) 50-47-17 mp@sevmash.ru

Производство:

- отливки из стали, чугуна, цветных металлов;
- цельнолитые гребные винты и винты регулируемого шага (диаметром от 1500 до 6000 мм и массой до 6 т.);
- выпуск флюсов и электродов.

Северный кузнечно-механический завод, ООО

198174, Санкт-Петербург,
Канонерский остров, д.41 skmz.ru
+7 (812) 714-91-39 bva@skmz.ru

Производство:

- поковки из углеродистых и легированных сталей;
- кованные пластинчатые крюки, вали, траверсы.

Северный металлоцентр Металлургический завод, ООО

197348, Санкт-Петербург,
Колямажский пр., д.10 smcspb.ru
+7 (812) 325-12-88 spb@smcspb.ru

Производство:

- поковки из конструкционных, инструментальных и нержавеющей сталей массой до 7,5 т.

Северсталь, ПАО (Череповецкий металлургический комбинат)

162608, Вологодская обл.,
ул. Мира, д. 30 severstal.com
+7 (8202) 53-09-00 severstal@severstal.com

Производство:

- сталь нормальной, повышенной и высокой прочности для судов и платформ;
- хладостойкая (в том числе плакированная) сталь для эксплуатации в арктическом регионе;
- сталь для морских буровых платформ и буровых установок.

Северсталь-метиз, АО

162610, Вологодская обл., Череповец,
ул. 50-летия Октября, д. 1/33 metiz.severstal.com
+7 (8202) 53-91-91 info@severstalmetiz.com

Производство:

- калиброванный прокат, стальные фасонные профили, крепёж, канаты.

Сегал Литейно-прессовый завод (входит в ГК СИАЛ)

660111, Красноярск,
ул. Пограничников, д. 103, стр.4 sial-group.ru
+7 (391) 274-90-00 sial@sial-group.ru

Производство:

- алюминиевые слитки/заготовки/профили.

Синарский трубный завод, ПАО (входит в ТМК)

623401, Свердловская обл., Каменск-Уральский,
Заводской проезд, д. 1 sintz.tmk-group.ru
+7 (3439) 36-30-04 sinarsky@sintz.ru

Производство:

- бесшовные горячекатаные и холоднодеформированные трубы (в том числе для котлов высокого давления), трубы из коррозионностойких марок стали и сплавов.

Славянский судоремонтный завод, ПАО

692701, Приморский край, п. Славянка,
ул. Весенняя, д. 1 ssrz.ru
+7 (42331) 4-67-33 general@ssrz.ru

Производство:

- литые из черных и цветных металлов весом до 400 кг;
- изготовление поковок весом до 100 кг;
- термическая обработка и упрочнение.

Ступинская металлургическая компания, АО

142800, Московская обл., Ступино,
ул. Пристанционная, владение 2 cmk-group.ru
+7 (495) 598-50-00 info@cmk-group.com

Производство:

- поковки из титановых сплавов и специальных сталей;
- гранулы (порошки) из никелевых и титановых сплавов для аддитивных технологий.

Судиславский завод сварочных материалов, ООО

157860, Костромская обл., дер. Тёкотово,
Промзона-1, д. 2 czcm-weld.ru
+7(49433) 2-55-56 info@szsm-mail.ru

Производство:

- электроды;
- сварочная проволока.

ТМК-ИНОКС, ООО (входит в ТМК)

623401, Свердловская обл., Каменск-Уральский,
Заводской проезд, д. 1 tmk-inox.tmk-group.ru
+7 (3439) 36-36-80 inox@tmk-group.com

Производство:

- высокоточные трубы из нержавеющей стали и сплавов.

Тольяттинский судоремонтный завод, ООО

445015, Тольятти,
ул. Никонова, д. 1А tsrztlt.ru
+7 (8482) 45-05-47 tsrz@list.ru

Производство:

• литье цветных металлов (алюминий, бронза).

Уральская сталь, АО

462353, Оренбургская обл., Новотроицк,
ул. Заводская, д. 1 uralsteel.com
+7 (3537) 66-21-53 info@uralsteel.com

Производство:

• чугуны;
• листовой судостроительный прокат, конструкционная сталь.

Уральский металлургический завод, ООО (входит в ОМЗ)

620010, Екатеринбург,
Хибиногорский пер., д. 33 uralmz.ru
+7 (343) 221-77-76 sales.umz@ekb.ru

Производство:

• стальные поковки из средне- и высоколегированных сплавов.

Уралэлектромаш, ЗАО

623409, Свердловская обл., Каменск-Уральский,
ул. Карла Маркса, д. 2 kuelm.ru
+7 (3439) 37-09-00 sbit@kuelm.ru

Производство:

• литье цветных металлов (алюминий);
• гальваническое покрытие.

Цимлянский судомеханический завод, АО

347320, Ростовская обл., Цимлянск,
ул. Заводская, д. 21А csmz.ru
+7 (86391) 5-00-41 info@csmz.ru

Производство:

• чугунные и стальные отливки массой до 5000 кг.

Череповецкий завод сварочных материалов, ООО

162610, Вологодская обл., Череповец,
ул. 50-летия Октября, д. 1/33 чспз.рф
+7 (8202) 53-88-05 slkapyrina@gmail.com

Производство:

• сварочная проволока.

Чистопольский судостроительно-судоремонтный завод, ООО

422983, Республика Татарстан, Чистополь,
ул. Пионерская, д. 1 sudoremzavod.ru
+7 (84342) 5-20-86 mail@sudoremzavod.ru

Производство:

• отливки из бронзы, латуни весом до 100 кг, серых, модифицированных и высокопрочных чугунов весом до 1500 кг.

Электрод-Бор, ООО

606442, Нижегородская обл., Бор,
ул. Луначарского, д. 128, корп. 1 elektrod-bor.ru
+7 (83159) 9-50-96 com@elektrod-bor.ru

Производство:

• сварочные электроды;
• сварочная проволока.

Ярославский судостроительный завод, ПАО

150006, Ярославль,
ул. Корабельная, д. 1 yarshipyard.com
+7 (4852) 28-88-88 info@yarshipyard.com

Производство:

• защита металла посредством холодного цинкования с хромированием, никелирования блестящего, хромирования твердого, хромирования и никелирования.

Ярославский электромашиностроительный завод, ОАО

150040, Ярославль,
пр. Октября, д. 74 eldin.ru
+7 (4852) 78-00-00 info@eldin.ru

Производство:

• отливки из серого и высокопрочного чугунов;
• стальное и цветное литье из алюминиевых сплавов.



В судостроении широко используется стальной прокат, стальное и чугунное литье, а также литье из цветных металлов.

К используемым в судостроении металлам предъявляются повышенные требования: устойчивость к пониженным температурам; отсутствие магнитных показателей; высокий уровень коррозионной стойкости; устойчивость к расслаиванию и появлению трещин.

Rockwool Россия (заводы в Балашихе, Выборге, Елабуге, Троицке)

109028, Москва,
Серебряническая наб., д. 29 rockwool.ru
+7 (495) 777-79-79 reception.reception@rockwool.com

Производство:

• изоляционные материалы для морской отрасли (техническая, звукоизоляционная, огнестойкая).

АКЗ покрытия, ООО

117420, Москва,
ул. Намёткина, д. 10Б akrus-akz.ru
+7(495) 363-56-69 info@akrus-akz.ru

Услуги:

• защитные противокоррозионные, огнезащитные, термостойкие, ледостойкие, противоположающие покрытия.

Антикоррозийные защитные покрытия СПБ, ООО

187026, Ленинградская обл, Никольское
Ульяновское шоссе, д. 5И ecomast.com
+7(812) 501-94-61 info@ecomast.com

Разработка, производство:

• лакокрасочные защитные покрытия.

Броня НПО, ООО

400005, Волгоград,
ул. Батальонная, д. 13А nano34.ru
+8 (800) 550-34-34 info@nano34.ru

Разработка, производство:

• керамические теплоизоляционные покрытия.

Велесгард, ООО

123317, Москва,
Красногвардейский б-р, д. 7А велесгард.рф
+7 (495) 123-45-73 info@welesgard.ru

Производство:

• грунт-эмали, эмали, грунтовки.

Власть труда Фанерный завод, ЗАО

442153, Пензенская обл., Нижний Ломов,
пер. Широкий, д. 31 fzlomov.ru
+7 (84154) 4-14-40 sales@plyguard.ru

Производство:

• стандартная березовая фанера и трудногорючие панели.

ВМП НПК, ЗАО

620100, Екатеринбург,
ул. Ткачей, д. 25, vmp-holding.ru
+8 (800) 500-54-00 office@fmp.ru

Разработка, производство, сервис:

• антикоррозионные материалы для металла и бетона, для судостроения и судоремонта, портовых и гидросооружений, для надземных объектов в прибрежной зоне. Огнезащитные составы, полимерные покрытия пола, металлические порошки, ЛКП для защиты стеклопластика и углепластика.

ВМП-Нева НПП, ООО

192007, Санкт-Петербург,
ул. Тамбовская, д. 12В,
пом. 11-Н офис 53 vmp-holding.ru
+7 (812) 640-55-20 zaa@ekor-neva.ru

Разработка, производство, сервис:

• антикоррозионные материалы для металла и бетона для судостроения и судоремонта, портовых и гидросооружений, для надземных объектов в прибрежной зоне. Огнезащитные составы, полимерные покрытия пола, металлические порошки, ЛКП для защиты стеклопластика и углепластика.

ДВ-Колор, ООО

194292, Санкт-Петербург,
3-й Верхний пер., д. 6, корп. 3 dvkolor.ru
+7(812) 309-32-34 dvkolor@rambler.ru

Производство:

• лакокрасочные материалы.

Дитекс, ООО

196626, Санкт-Петербург,
Шушары, ул. Школьная, д. 153М ditek.info
+7(812) 454-15-57 ditek@mail.ru

Производство:

• эмали, грунты, шпатлевки, лаки.

Завод герметизирующих материалов, ООО

606008, Нижегородская обл., Дзержинск,
Автозаводское шоссе, д. 55В zgm.ru
+7 (831) 260-03-16 sbut@zgm.ru

Производство:

• неотверждаемые самоклеящиеся герметики.

Завод слоистых пластиков, ООО

195248, Санкт-Петербург,
шоссе Революции, д. 84 sloplast.ru
+8 (800) 222-33-78 info@sloplast.ru

Производство:

• декоративный бумажно-слоистый пластик.

Курс ПК, ООО

601384, Владимирская обл., п. Муромцево
ул. Железнодорожная, д. 16 vektorantikor.ru
+8 (800) 333-06-03 info@vektorantikor.ru

Разработка, производство:

• антикоррозийные покрытия, палубные покрытия.

Курс-ОТ НПК, ООО

127254, Москва,
ул. Гончарова, д. 17А kursot.dax.ru
+7 (977) 331-31-82 ser.barsukov2017@yandex.ru

Производство:

• лакокрасочные материалы для защиты от коррозии.

Литум, ООО (правопреемник компании Jotun)

196158, Санкт-Петербург,
Пулковское шоссе, д. 28А, пом. 26-Н litum.org
+7 (812) 640-00-80 info@litum.org

Производство:

• морские, промышленные и порошковые покрытия.

Мапеи, АО (заводы в Ступино, Кикерино)

142800, Московская обл., Ступино,
ул. Академика Белова, владение 5 mapei-ug.ru
+7 (812) 642-00-21 info@mapei.ru

Производство:

• первичные палубные покрытия.

Мустово, ООО

198095, Санкт-Петербург,
ул. Швецова, д. 12, корп. 2Б, пом. 1-Н mustovo.ru
+7 (812) 676-02-26 teplo@mustovo.ru

Производство:

• судовая теплоизоляция (плиты, панели, маты, шнуры);
• теплоизоляция для нанесения методом напыления.

НПО 812, ООО

194362, Санкт-Петербург, п. Парголово
ул. Шишкина, д. 277 812kraska.ru
+7 (812) 646-75-16

Производство:

• лакокрасочные покрытия.

Нотех НПП, ООО

195027, Санкт-Петербург,
пр. Металлистов, д. 16, корп. 2 notehspb.ru
+7 (800) 700-91-26 noteh@bk.ru

Производство:

• лакокрасочные покрытия;
• химические преобразователи ржавчины.

ОЗР-21, ООО

404130, Вологодская обл., Волжский,
ул. Портовая, д. 16/7-4 ozr21.ru
+7 (8443) 56-88-17 ozr21@mail.ru

Разработка, производство:

• формовые резинотехнические изделия (амортизаторы,
подушки, опоры).

Опытный завод, ООО (входит в ХК Пигмент)

193091, Санкт-Петербург,
ул. Бокситогорская, д. 19 pigment.ru
+7 (812) 645-25-14 opz_sale@mail.ru

Разработка, производство:

• судовые краски;
• эмали различного назначения;
• антикоррозийные краски;
• протекторные грунтовки и шпатлевки.

Парок, ООО

171277, Тверская обл., п. Изоплит,
ул. Пионерская, д. 20 paroc.ru
+7 (800) 770-78-48

Производство:

• огнестойкие теплоизоляционные материалы из
каменной ваты для судостроения и шельфовых работ,
звукоизоляции.

П-Д Татнефть-Алабуга Стекловолокно, ООО

423600, Республика Татарстан, Елабуга,
терр. ОЭЗ «Алабуга»,
ул. Ш-2, корп. 11/1 alabuga.tatneft.ru
+7 (85557) 5-90-94 office@pdt-stekvolokno.ru

Производство:

• стекловолокно и продукция на его основе.

Русские краски, АО

150002, Ярославль,
ул. Б. Фёдоровская, д. 96 ruskraski.ru
+7 (4852) 49-27-08 info@ruskraski.ru

Производство:

• противокоррозионные лакокрасочные покрытия.

Судогодские стеклопластики, ООО

150047, Владимирская обл., Судогда,
ул. Коммунистическая, д. 1 suplast.ru
+7 (49235) 2-15-75 23207@suplast.ru

Производство химических волокон:

• ткани конструкционные;
• ткани электроизоляционные;
• ткани технического назначения;
• полотна нитепрошивные;
• ленты конструкционные и электроизоляционные;
• занавеси противопожарные и огнезащитные;
• фильтровальные материалы.

Термалтекс, ОАО

603040, Нижний Новгород,
ул. Сутырина, д. 8А, офис 3 teplotor.ru
+7 (831) 282-02-65 teplotor@yandex.ru

Производство:

• жидкие керамические теплоизоляционные покрытия.

Техниколь Концерн

129110, Москва,
ул. Гиляровского, д. 47, стр. 5 tn.ru
+8 (800) 600 05 65 zakaz@tstn.ru

Производство:

• тепло-, звукоизоляционные и противопожарные
материалы.

ХИМЭКС Лимитед, АО

195030, Санкт-Петербург,
ул. Коммуны, д. 67АМ chimexltd.com
+7 (812) 347-78-47 epoxy@chimex.sp.ru

Разработка, производство:

- эпоксидные смолы и компаунды, гидроизоляция, полимочевина, разбавители, отвердители, полиуретановые пены, утеплители и прочие эпоксидные материалы.

Тизол, АО

624223, Свердловская обл., Нижняя Тура,
ул. Малышева, д. 59 тизол-флот.рф
+7 (343) 422-62-05 flot@tizol.com

Разработка, производство:

- плиты минераловатные тепло- и звукоизоляционные, огнезащитные;
- наборы различного профиля для изоляции ребер жесткости судовых конструкций;
- цилиндры минераловатные;
- маты прошивные из базальтового супертонкого волокна;
- материал базальтовый огнезащитный рулонный.

Эмлак, ЗАО

192177, Санкт-Петербург,
ул. Караваяевская, д. 57 emlak.ru
+7 (812) 786-05-20 sale@emlak.ru

Производство:

- лакокрасочные материалы для судостроения и судоремонта.

Юматекс, АО

109316, Москва,
пр. Волгоградский, д. 42, корп. 13 umatex.com
+7 (495) 777-01-23 info@umatex.ru

Производство:

- углеволокно и ткани на его основе, препреги.

Сделано в РОССИИ

Стандарт
ТЕПЛОТОРTM
ТЕПЛОИЗОЛЯЦИОННОЕ ПОКРЫТИЕ

Бюджет тепло!

ПРОИЗВОДИТЕЛЬСКАЯ КОМПАНИЯ
ТЕРМАЛТЕКС
Компания "Термалтекс" - производитель индустриальных керамических теплоизоляционных материалов серии «Теплотор»
603040, Россия г. Нижний Новгород
ул. Сутягина, д. 8А, кorp. 1, офис 3, 5
Отдел продаж тел.: +7 (831) 252-02-05
E-mail: teplotor@yandex.ru
www.teplotor.ru
+7 (910) 388-20-20
CALL CENTER

«ТЕПЛОТОР»™ - многофункциональное жидкое керамическое теплоизоляционное покрытие, применяемое для утепления трубопроводов, паропроводов, нефтепроводов, включая запорную арматуру, стен, внутренних перегородок, кораблей и судов, жилых и промышленных зданий, а также емкостей для хранения и перевозки нефтепродуктов, пищевых продуктов, воздуховодов систем вентиляции и кондиционирования без остановки производственного цикла, а также для предотвращения образования конденсата.

20 л.

ПРОДУКТ НЕ ВОСПЛАМЕНЯЕМ И НЕ ТОКСИЧЕН!

ООО «МОРСКОЙ СПБ»

Готовит к выпуску второе издание уникальной
настенной карты-схемы



СУДОСТРОЕНИЕ РОССИИ

Размер: 1500x1000 мм

Язык: русский

по вопросам
размещения рекламы
и приобретения
карт обращаться:

(812) 230-9443

(812) 230-9453

info@morspb.ru

www.morspb.ru





1 ЦНИИ МО РФ, ООО

190013, Санкт-Петербург,
ул. Чапаева, д. 30 vma.mil.ru
+7 8 (812) 496-16-18 vunc-vmf-3fil@mil.ru

Специализация:

- технологии создания подводных лодок и надводных кораблей, комплексов их оружия, в том числе ракетных, и вооружения, энергетика, корабельные системы автоматического управления;
- обеспечение сопровождения научно-исследовательских и опытно-конструкторских работ, выполняемых организациями и предприятиями промышленности по ГОЗ, научное обеспечение эксплуатации кораблей, их вооружения и военной техники.

51 Центральный конструкторско-технологический институт судоремонта, АО

190121, Санкт-Петербург,
Английская наб. д. 38 51cktis.ru
+7 (812) 423-16-00 office@51cktis.ru

Специализация:

- подготовка и сопровождение судоремонтного производства для обеспечения ремонта кораблей ВМФ;
- осуществление функций проектанта по 122 проектам кораблей и судов ВМФ;
- разработка государственных и отраслевых военных стандартов.

Адомат, ООО

238741, Калининградская обл., Светлый,
ул. Рыбацкая, д. 1 adomat.ru
+7 (963) 296-34-54 info@adomat.ru

Специализация:

- разработка технической документации (проектирование) на строительство, переоборудование, модернизацию и перегон рыбопромысловых судов.

Айсберг ЦКБ, ПАО

199034, Санкт-Петербург,
Большой пр., В.О., д. 36 iceberg.org.ru
+7 (812) 677-36-09 main@iceberg.sp.ru

Специализация:

- научно-исследовательские, опытно-конструкторские, проектно-технологические и другие виды работ по созданию судостроительной продукции (ледоколы, многоцелевые оффшорные суда, суда снабжения), в том числе плавучих средств с ЯЭУ.

Акустический институт им. академика Н.Н. Андреева, АО

117292, Москва,
ул. Шверника, д. 4 akin.ru
+7 (499) 126-74-01 info@akin.ru

Специализация:

- исследования в области распространения звука в океане, анализа океанических шумов различного происхождения;
- проектирование и производство оборудования для проведения морских геологоразведочных, подводно-технических работ, поисковых и навигационных целей, охранных систем.

Алмаз ЦМКБ, АО

196128, Санкт-Петербург,
ул. Варшавская, д. 50almaz-kb.ru
+7 (812) 373-28-00 office@almaz-kb.ru

Специализация:

- проектирование надводных кораблей малого и среднего водоизмещения, скоростных катеров, десантных кораблей и судов на воздушной подушке, кораблей противоминной обороны, судов и кораблей специального назначения, плавучих доков и моторных яхт.

АН Марин Консалтинг, ООО

107113, Москва,
ул. Шумкина, д. 20, стр.1 anmarineconsulting.ru
+7 (978) 045-03-09 info@anmarineconsulting.ru

Специализация:

- концептуальные проекты композитных судов.

Армас КБ (входит в АО «ЦТСС»)

198097, Санкт-Петербург,
ул. Трефолева, д. 4sstc.spb.ru
+7 (812) 252-29-26 info@sstc.spb.ru

Специализация:

- проектирование и производство судовой трубопроводной арматуры.

Астраханское ЦКБ, АО

414000, Астрахань,
ул. Володарского, д. 14Аackb.ru
+7 (8152) 51-45-92 mail@ackb.ru

Специализация:

- проектирование судов различного назначения и классов;
- расчетные работы в судостроении и судоремонте.

Бриск, ООО

183038, Мурманск,
ул. Егорова, д. 14, офис 100brisk.su
+7 (911) 325-55-16 office@brisk.su

Специализация:

- проектирование судов.

Вектор Конструкторское бюро морской электроники, ООО

347913, Таганрог,
ул. Менделеева, д. 6vector-marine.ru
+7 (8634) 33-39-00 mail@vector.ttn.ru

Специализация:

- разработка гидроакустической аппаратуры для рыбного промысла;
- разработка тренажерных комплексов.

Винт НПО, Головной филиал АО «ЦС «Звездочка»

121099, Москва,
Новинский б-р, д. 11vintnpo.ru
+7 (495)255-49-04 msk@vintnpo.ru

Специализация:

- научно-исследовательские работы и проектирование движителей и средств активного управления движением судов, кораблей и глубоководной техники.



Востокпроектверфь ДПИ, ООО (входит в ДЦСС)

690091, Владивосток,
ул. Светланская, д. 72 vpv.su
+7 (423) 230-23-27 vpv@vpv.su

Специализация:

- разработка проектов строительства, модернизации предприятий судоремонта, судостроения и машиностроения.



Волго-Каспийское ПКБ, ООО

603003, Нижний Новгород,
ул. Свободы, д. 19 vcdb.ru
+7 (831) 275-99-57 info@vcdb.ru

Специализация:

- разработка эскизных и классификационных проектов, а также рабочей конструкторской документации (РКД) и плазово технологической документации танкеров для перевозки нефти и нефтепродуктов, сухогрузных судов и барж, судов обеспечивающего флота.



Вымпел Судостроительный завод, АО

152912, Ярославская обл., Рыбинск,
ул. Новая, д. 4 vympel-rybinsk.ru
+7 (4855) 20-23-00 post@vympel-rybinsk.ru

Специализация:

- проектирование судов водоизмещением до 3 000 т.

Вымпел КБ, АО

603104, Нижний Новгород,
ул. Нартова, д. 9, корп. 6 vympel.ru
+7 (831) 433-41-49 info@vympel.ru

Специализация:

- проектирование судов и плавучих инженерных сооружений.

ГЦКБ Речного флота, ООО

603000, Нижний Новгород,
ул. Малая Ямская, д. 18/1, пом. П2 gckb.ru
+7 (831) 417-79-49 mail@gckb.ru

Специализация:

- проектирование пассажирских и грузовых судов, буксиров, толкачей, судов технического флота, стоечных судов.



Зеленодольское ПКБ, АО

422540, Республика Татарстан, Зеленодольск,
ул. Ленина, д. 41А zpkb.com
+7 (84371) 5-30-66 info@zpkb.com

Специализация:

- проектирование судов и кораблей;
- разработка проектов модернизации;
- проектирование изделий судового машиностроения.



Коралл ЦКБ, АО

299028, Севастополь,
ул. Репина, д. 1 cdbcorall.ru
+7 (8692) 53-07-53 office@cdbcorall.ru

Специализация:

- проектирование стационарных, самоподъемных, полупогружных и погружных буровых платформ, морских плавучих кранов, крановых судов, других средств устройства морских углеводородных месторождений.

Ситроникс КТ, АО

199178, Санкт-Петербург,
Малый пр. В.О., д. 54, корп. 5П sitronics-kt.ru
+7 (812) 449-90-90 office@sitronics-kt.ru

Специализация:

- разработка ПМБС - технологической платформы для разработки технологий безэкипажного судовождения методом компьютерного моделирования в виртуальной среде.

Крыловский ГНЦ, ФГУП

196158, Санкт-Петербург,
Московское шоссе, д. 44 krylov-center.ru
+7 (812) 415-46-07 krylov@ksrc.ru

Специализация:

- фундаментальные исследования в области морской и речной техники;
- разработка и обоснование программ кораблестроения и судостроения;
- разработка и экспертиза проектов морских и речных кораблей, судов и сооружений;
- исследования в области гидродинамики, гидроакустики;
- проектирование электротехнического оборудования, гребных винтов, движительных комплексов.

Курс ЦНИИ, АО (входит в Концерн «Моринформсистема-Агат»)

105187, Москва,
ул. Кирпичная, д. 34А kyrs.ru
+7 (495) 365-11-53 mail@kyrs.ru

Специализация:

- комплексные исследования основных направлений развития судовой приборной техники, разработка нормативно-методических документов.

Лазурит ЦКБ, АО (входит в ДЦСС)

603951, Нижний Новгород,
ул. Свободы, д. 57 cdb-lazurit.ru
+7 (831) 273-84-00 cdb@cdb-lazurit.ru

Специализация:

- проектирование нефтеналивных судов, технического флота, буровых установок, спасательных аппаратов, рыбопромысловых судов.

Малахит Санкт-Петербургское морское бюро машиностроения, АО

196135, Санкт-Петербург,
ул. Фрунзе, д. 18 malachite-spb.ru
+7 (812) 242-75-00 info-ckb@malachite-spb.ru

Специализация:

- проектирование морской техники, атомных и дизельных подводных лодок, обитаемых технических средств освоения океана, морских сооружений для освоения шельфа, автоматизированных систем обучения и тренажеров.

Монолит ЦКБ, ООО

606505, Нижегородская обл., Городец,
1-й Пожарный пер., д. 8 monolit-kb.ru
+7 (83161) 9-23-62 mail@monolit-kb.ru

Специализация:

- проектирование судов с корпусом из железобетона и разработкой технологии их строительства.

Морское Инженерное Бюро-СПБ, ООО

197101, Санкт-Петербург,
ул. Мира, д. 15/1, офис 76Н mebspb.com
+7 (812) 233-64-03 office@mebspb.com

Специализация:

- проектирование нефтеналивных, сухогрузных, комбинированных, пассажирских, аварийно-спасательных, гидрографических и буксирных судов, паромов, газозовозов, наливных и сухогрузных барже-буксирных составов.
- разработка проектов модернизации, конверсии и обновления гражданских судов;
- оценка технического состояния корпусов судов;
- разработка судовой эксплуатационной документации.

Морской инжиниринговый центр СПб, ООО

199106, Санкт-Петербург,
26-линия В.О., д. 15 корп. 2А, офис 3.09 mic-spb.ru
+7 (812) 322-21-58 mic-spb@mail.ru

Специализация:

- разработка технических и рабочих проектов судов различного назначения;
- разработка проектов модернизации и переоборудования, реклассификации судов.

МТ-Групп, ООО

190020, Санкт-Петербург,
ул. Бумажная, д. 16А marinetec.com
+7 (812) 309-46-46 office@marinetec.com

Специализация:

- разработка проектов судов (рабочие и вспомогательные, патрульные, пассажирские);
- разработка технических решений по внедрению оборудования в судовые проекты.

Наутик Рус, ООО

198096, Санкт-Петербург,
ул. Кронштадтская, д. 9, корп. 4, стр.1 nautic-rus.ru
+7 (812) 242-62-35 office@nautic-rus.ru

Специализация:

- проектирование рыбопромысловых судов.

Невское ПКБ, ПАО

199106, Санкт-Петербург,
Галерный проезд, д. 3 npkb.ru
+7 (812) 635-05-66 info@npkb.ru

Специализация:

- проектирование и обеспечение документацией строительства, ремонта, эксплуатации, переоборудования и модернизации авианесущих и больших десантных кораблей, а также корабельных авиационно-технических средств и высадочных устройств, взлетно-технических блоков наземных испытательных и учебно-тренировочных комплексов корабельной авиации.

Нептун ЦКБ, АО

198096, Санкт-Петербург, Колпино,
ул. Финляндская, д. 23Ю neptun-ckb.ru
+7 (812) 339-94-74 mail@neptun-ckb.ru

Специализация:

- проектирование судов и катеров.

НИИ приборостроения им. Тихомирова, АО

(входит в Концерн «Алмаз-Антей»)

140180, Московская обл., Жуковский
ул. Гагарина, д. 3 niip.ru
+7 (495) 556-28-43 niip@niip.ru

Специализация:

- разработка гидроакустического оборудования для морских изысканий, поисковых работ на акваториях.

Нордик Инжиниринг, АО

119071, Москва,
пр. Ленинский, д. 19, стр.1 nordic-kb.ru
+7 (495) 287-35-00 info@nordicdiceng.ru

Специализация:

- анализ рынка судостроения;
- проектирование морских судов.

ОКБМ им. И.И. Африкантова, АО (входит в АО «Атомэнергомаш»)

603074, Нижний Новгород,
Бурнаковский проезд, д. 15 okbm.nnov.ru
+7 (831) 275-26-40 okbm@okbm.nnov.ru

Специализация:

- разработка и изготовление корабельных реакторных установок РИТМ-200.

Омский НИИ приборостроения, АО

644009, Омск,
ул. Масленникова, д. 231 oniip.ru
+7 (3812) 53-66-73 info@oniip.ru

Специализация:

- исследования в области радиосвязи.

Онега Научно-исследовательское проектно-технологическое бюро, АО



164509, Архангельская обл., Северодвинск,
проезд Машиностроителей, д. 12 onegastar.ru
+7 (8184) 52-55-52 niptb@onegastar.ru

Специализация:

- проектирование судовой мебели и обустройства судовых помещений;
- подготовка конструкторской, технологической документации по ремонту, модернизации и продлению сроков службы, техническому диагностированию составных частей и комплектующего оборудования кораблей и судов ВМФ РФ;
- подготовка документации по комплексной утилизации атомных подводных лодок, надводных кораблей и судов с ЯЭУ, судов атомного технологического обслуживания;
- технико-экономические обоснования, проекты строительства и реконструкции специальных производств судостроительных и судоремонтных предприятий;
- экспертиза проектов систем технического обеспечения судна (ТОС), строящихся, ремонтируемых, модернизируемых и утилизируемых кораблей и судов, в части обеспечения требований пожарной безопасности.

Петробалт ПКБ, ООО

199106, Санкт-Петербург,
ул. Карташихина, д. 1-3А, petrobalt.ru
+7 (812) 644-56-86 office@petrobalt.ru

Специализация:

- разработка технических и рабочих проектов судов различного назначения;
- научно-исследовательские и опытно-конструкторские разработки в области судостроения.

Прометей ЦНИИ Конструкционных материалов

НИЦ «Курчатовский центр», ФГУП

191015, Санкт-Петербург,
ул. Шпалерная, д. 49 crism-prometey.ru
+7 (812) 274-37-96 mail@crism.ru

Специализация:

- создание широкого спектра металлических и неметаллических материалов: стали и сплавы, титановые и алюминиевые сплавы, неметаллические и композиционные материалы, функциональные и наноструктурированные материалы, сварочные материалы, покрытия.

Прошип КБ, ООО

164505, Архангельская обл., Северодвинск
пр. Победы, д. 8, пом. 11-н proship.ooo
+7 (900) 919-55-50 info@proship.ooo

Специализация:

- проектирование судов.

Рикошет Дизайн Группа, ООО

199178, Санкт Петербург,
Набережная реки Смоленки, д. 33А ricochet.ru
+7 (812) 539-27-95 welcome@ricochet.ru

Специализация:

- эскизные, технические и рабочие проекты различных судов длиной до 100 м.

Рубин ЦКБ Морской техники, АО



191119, Санкт-Петербург,
ул. Марата, д. 90 ckb-rubin.ru
+7 (812) 494-12-79 neptun@ckb-rubin.ru

Специализация:

- проектирование подводных лодок всех классов, морских сооружений для освоения шельфа;
- проектирование, испытания судового комплектующего оборудования и устройств;
- проектирование систем вентиляции, кондиционирования, пожаротушения, сжатого воздуха, тепло- и холодоснабжения, газового контроля воздуха, осушительных, гидравлических и водяных систем.

Рубин-Север Конструкторское бюро, АО

164500, Архангельская обл., Северодвинск,
Архангельское шоссе, д. 58 rubin-sever.ru
+7 (8184) 58-57-08 rubin-north@yandex.ru

Специализация:

- разработка устройств, систем, изделий, объектов морской и иной техники, в том числе составных частей подводных лодок, по поручению АО «ЦКБ МТ «Рубин».

Санкт-Петербургский государственный морской технический университет

190121, Санкт-Петербург,
ул. Лоцманская, д. 3 smtu.ru
+7 (812) 495-26-48 office@smtu.ru

Специализация:

- разработка принципиальных технологий верфей, их модернизации, развития. Построение имитационных производственных моделей и их оптимизация;
- построение финансовых моделей и бизнес-планов на объекты строительства, модернизации, развития верфей;
- роботизация производственных процессов верфей (обработка кромок деталей, сборочные и сварочные операции, покрытия и покраска, механическая обработка крупногабаритных деталей);
- разработка решений искусственного интеллекта для судовождения.

Санфир ПИУЦ

191014, Санкт-Петербург,
Лиговский пр., д. 13-15А rosneft.ru
+7 (812) 386-81-56 post@aetc-spb.ru

Специализация:

- разработка проектов оборудования (винто-рулевых колонок) для судов и морских сооружений.

Северное проектно-конструкторское бюро, АО



198096, Санкт-Петербург,
ул. Корабельная д. 6, корп. 2А severnoepkb.ru
+7 (812) 702-30-05 spkb@mail.seanet.ru

Специализация:

- научно-исследовательские, опытно-конструкторские, технологические и другие виды работ в области военного кораблестроения, судостроения (специальные суда, газозовы, стоечные суда), машиностроения и приборостроения.

Си Тех, ООО

603003, Нижний Новгород,
ул. Свободы, д. 63, офис 601 seatech.ru
+7 (831) 273-19-19 info@seatech.ru

Специализация:

- разработка рабочей конструкторской и плазово-технологической документации (РКД и ПТД) для строительства переоборудования различных типов судов.

СКБ котлостроения, ОАО



198097, Санкт-Петербург,
пр. Стачек, д. 47Ц, каб. 415 skbk.ru
+7 (812) 322-23-77 info@skbk.ru

Специализация:

- проектирование паровых котлов, теплообменных аппаратов, корпусов водолазных барокамер.

Спецсудопроект, ООО

197341, Санкт-Петербург,
Коломяжский пр., д. 27А m1.s-s-p.ru
+7 (812) 777-79-95 s-s-p@s-s-p.ru

Специализация:

- разработка документации на различные типы судов.

Стапель Ростовское ЦПКБ, АО

344116, Ростов-на-Дону,
ул. 2-я Володарская, д. 76/23А stapel.ru
+7 (863) 306-02-10 info@stapel.ru

Специализация:

- проектирование речных, морских и смешанного плавания (река-море) судов практически всех типов, амортизирующих креплений судовых силовых механизмов, судовых валопроводов.

Судорыбтехмаш, ООО

236029, Калининград,
ул. Гаражная, д. 2 srtm.pro
+7 (911) 461-62-29 srtm@srtm.pro

Специализация:

- проектирование производственных линий, технологического оборудования для судовых рыбоперерабатывающих производств.

Флот Проект КБ, ООО

414040, Астрахань,
ул. Фиолетова, д. 1-3 flotproject.ru
+7 (8512) 48-16-78 info@flotproject.ru

Специализация:

- разработка проектов морских судов, плавучих средств и морских сооружений;
- проектов электрических щитов и пультов управления для морских и речных судов.

Форсс Марин, ГК

195027, Санкт-Петербург,
ул. Магнитогорская, д. 51Е, офис 209 forss.ru
+7 (812) 605-00-78 info@forss-marine.ru

Специализация:

- конструкторские услуги в сфере судостроения.

Хотча Морское проектирование, ООО

125252, Москва,
Чапаевский пер., д. 14 hotchya.ru
+7 (8634) 34-17-55 info@hotchya.ru

Специализация:

- разработка конструкторской проектной документации.

Центр технологии судостроения и судоремонта, АО

198095, Санкт-Петербург,
ул. Промышленная, д. 7 sstc.spb.ru
+7 (812) 786-19-10 info@sstc.spb.ru

Специализация:

- комплексное проектирование судостроительных и судоремонтных предприятий, гидротехнических сооружений, предприятий судового машиностроения и морского приборостроения;
- проектирование и производство оборудования для судостроительных предприятий;
- разработка технологий и оказание услуг в сфере строительства и ремонта судов;
- проектирование рыбопромысловых, вспомогательных судов и судов специального назначения;
- проектирование и производство судовой арматуры.



Ростовское ЦПКБ
СТАПЕЛЬ

УЧАСТНИК ВЫСТАВКИ «НЕВА-2023»
ПАВИЛЬОН В СТЕНД 66063



ПРОЕКТИРОВАНИЕ:

- проекты новых судов;
- проекты переоборудования судов;
- эксплуатационная судовая документация;
- торсиографирование и виброакустика.

ПРОИЗВОДСТВО:

- буи и вехи морские, речные и озерные;
- рейдовые и швартовные бочки;
- береговые навигационные знаки;
- ручные грунтоуборочные эжекторы.





- +7 (863) 306-02-10
- +7 (863) 244-93-51
- +7 (863) 244-43-80

- 344116, г. Ростов-на-Дону,
ул. 2-я Володарского, 76/23а, оф. 301
- info@stapel.ru



БОЛЕЕ
1500 СУДОВ
И ПЛАВОБЪЕКТОВ
БАЗА ВЫПОЛНЕННЫХ ПРОЕКТОВ:



www.stapel.ru

ЦКБ арматуростроения НПФ, АО

195027, Санкт-Петербург,
пр. Шаумяна, д. 4/1А ckba.ru
+7 (812) 611-10-00 info@ckba.ru

Специализация:

• проектирование трубопроводной арматуры (запорная, регулирующая, предохранительная, защитная, криогенная, систем вентиляции).

ЦКБ по судам на подводных крыльях им. Р.Е. Алексеева, АО

603003, Нижний Новгород,
ул. Свободы, д. 51 ckbspk.ru
+7 (831) 229-14-90 alekseev@ckbspk.ru

Специализация:

• Проектирование и строительство скоростных судов гражданского и двойного назначения с гидродинамическими принципами поддержания (суда на подводных крыльях, с воздушной каверной, на воздушной подушке, глиссирующие катера, экранопланы).

ЦНИИ Морского флота, АО

191015, Санкт-Петербург,
ул. Кавалергардская, д. 6А cniimf.ru
+7 (812) 271-12-83 cniimf@cniimf.ru

Специализация:

• проектирование судов;
• техническая диагностика судового энергетического оборудования;
• разработка эксплуатационной и конструкторской документации.

ЦНИИ Судового машиностроения, ЗАО

192029, Санкт-Петербург,
ул. Дудко, д. 3 sudmash.ru
+7 (812) 640-10-51 sudmash@sudmash.ru

Специализация:

• научно-исследовательские и опытно-конструкторские разработки рулевых машин, палубных механизмов (штилей якорно-швартовых и швартовых, лебедок различного назначения), судовых кранов грузоподъемностью до 80 т, подводных манипуляторных устройств, комплексов передачи сухих и жидких грузов между судами в море на ходу, оборудования водоподготовки, изделий систем гидравлики.

ЦНИИ Судовой электротехники и технологии, филиал Крыловский ГНЦ, ФГУП

196128, Санкт-Петербург,
ул. Благодатная, д. 6 krylov-center.ru
+7 (812) 748-52-02 krylov@ksrc.ru

Специализация:

• разработка систем электродвижения, гребных электрических установок, систем управления, контроля и диагностики ЭЭС и ГЭУ, герморазъемов, гермовводов, средств электростатической защиты при транспортировке и хранении нефти;
• разработка энергоустановок в области водородной энергетики.

Электроприбор ЦНИИ Концерн, АО

(входит в Корпорацию Морского приборостроения)

197046, Санкт-Петербург,
ул. Малая Посадская, д. 30 elektropribor.spb.ru
+7 (812) 232-99-70 marketing@eprib.ru

Специализация:

• исследования в области высокоточной навигации, гироскопии, гравиметрии и оптоэлектронных систем наблюдения подводных лодок.

Электродвижение судов НПЦ, АО

197341, Санкт-Петербург,
Фермское шоссе, д. 12Е, пом. 178 eds-marine.ru
+7 (812) 308-98-49 info@eds-marine.ru

Специализация:

• научно-исследовательская и опытно-конструкторская работа в области судовой электроэнергетики и электроаппаратуры;
• разработка проектной, приемосдаточной и эксплуатационной документации судовых электроэнергетических систем, систем электродвижения и систем автоматизации.

Энергоэффективность, ООО

198152, Санкт-Петербург,
ул. Краснопутиловская, д. 69А energo-eff.ru
+7 (921) 760-01-50 info@energo-eff.ru

Специализация:

• проектно-конструкторские работы в судостроении.

Ярославский судостроительный завод, ПАО

150006, Ярославль,
ул. Корабельная, д. 1 yarshipyard.com
+7 (4852) 28-88-88 info@yarshipyard.com

Специализация:

• проектирование и разработка рабочей конструкторской документации (РКД) на строительство судов.

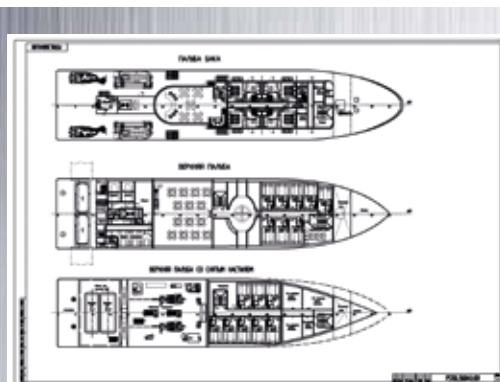

Этапы разработки проектной конструкторской документации на судно:

- техническое задание; • техническое предложение;
- эскизный проект; • технический проект;
- рабочий проект.



- ПРОЕКТИРОВАНИЕ ПРЕДПРИЯТИЙ ОТРАСЛИ И ОТДЕЛЬНЫХ ОБЪЕКТОВ ИНФРАСТРУКТУРЫ
- ПРОВЕДЕНИЕ КОМПЛЕКСНЫХ НАУЧНЫХ ИССЛЕДОВАНИЙ
- СОЗДАНИЕ СРЕДСТВ ТЕХНОЛОГИЧЕСКОГО ОСНАЩЕНИЯ
- РАЗРАБОТКА ТЕХНОЛОГИЙ СТРОИТЕЛЬСТВА КОРАБЛЕЙ И СУДОВ
- РАЗРАБОТКА ПРОЕКТОВ СУДОВ
- РАЗРАБОТКА И ИЗГОТОВЛЕНИЕ ТРУБОПРОВОДНОЙ АРМАТУРЫ
- ЦЕНООБРАЗОВАНИЕ, ОПРЕДЕЛЕНИЕ ТРУДОЕМКОСТИ И НОРМИРОВАНИЯ ТРУДА

www.sstc.spb.ru



РОССИЯ, 198095, г. Санкт-Петербург, ул. Промышленная, д. 7
тел.: +7(812)786-19-10, факс: +7(812)786-04-59
inbox@sstc.spb.ru

А

1 ЦНИИ МО РФ, ООО стр. 121

190013, Санкт-Петербург,
ул. Чапаева, д. 30 vma.mill.ru
+7 (812) 496-16-18 vunc-vmf-3fil@mail.ru

5-й Судоремонтный завод, Филиал АО «ЦС «Звездочка» стр. 10

353500, Краснодарский край, Темрюк
порт star.ru
+7 (86148) 5-86-41 5srz@mail.ru

51 Центральный конструкторско- технологический институт судоремонта, АО стр. 121

190000, Санкт-Петербург,
Английская наб., д. 38 51cktis.ru
+7 (812) 423-16-00 office@51cktis.ru

10-й Судоремонтный завод, АО стр. 10

184651, Мурманская обл., Полярный
ул. Заводская, д. 1 ao10srz.ru
+7 (81551) 7-34-08 shkval@com.mels.ru

13-й Судоремонтный завод Черноморского флота МО РФ, ФГУП стр. 10

299004, Севастополь, Килен-балка 13srz.ru
+7 (8692) 40-13-52 sekretar@13srz.ru

30-й Судоремонтный завод, АО стр. 10

692891, Приморский Край, п. Дунай,
ул. Судоремонтная, д. 23 dcss.ru
+7 (914) 968-21-93 30srz@dcss.ru

33-й Судоремонтный завод, АО стр. 10

238520, Калининградская обл., Балтийск,
Русская наб., д. 2 33срз.рф
+7 (40145) 3-23-15 srf33@mail.ru

35-й Судоремонтный завод, Филиал АО «ЦС «Звездочка» стр. 10

183017, г. Мурманск,
ул. Адмирала Лобова, д. 100 star.ru
+7 (8152) 22-19-42 info@35srz.ru

82-й Судоремонтный завод, АО стр. 10

184635, Мурманск, Росляково,
ул. Заводская 82srz.com
+7 (8152) 47-01-59 info@82srz.com

AmberBoat стр. 11

236004, Калининград,
ул. Запорожская, д. 5А amberboat.club
+7 (939) 888-88-36 office@amberboat.club

KrasBoat стр. 11

660004, Красноярск
пр. Красноярский рабочий, д. 30А, стр.1/9 krasboat.ru
+7 (978) 793-60-10 krasboat@mail.ru

МАХ-Технологии, ООО стр. 71

606670, Нижегородская обл., п. Сокольское,
ул. Садовая, д. 1А soksud.ru
+7 (883137) 2-06-99 maxtechn@yandex.ru

Rockwool Россия стр. 117

109028, Москва,
Серебряническая наб., д. 29 rockwool.ru
+7 (495) 777-79-79 reception@rockwool.com

АВА Гидросистемы, АО стр. 40, 78

195009, Санкт-Петербург,
Кондратьевский пр., д. 2 hydrosystem.ru
+7 (812) 449-03-36 ava1@hydrosystem.ru

Авиаль Опытный завод, ООО стр. 111

115184, Москва,
ул. Большая Татарская, д. 35 стр. 3 zavodavial.ru
+8 (800) 456-32-38 info@zavodavial.ru

Авиационная и морская электроника, АО стр. 73, 89, 92

198095, Санкт-Петербург,
ул. Маршала Говорова, д. 290, пом. 7-Н nppame.com
+7 (812) 339-91-10 mail@nppame.com

Аврора Концерн НПО, АО стр. 92, 97

194021, Санкт-Петербург,
ул. Карбышева, д. 15 avrorasystems.com
+7 (812) 297-23-11 mail@avrorasystems.com

Автодизель, ПАО стр. 48

150040, Ярославль,
пр. Октября, д. 75 ymzmotor.ru
+7 (4852) 58-81-20 reception_ymz@gaz.ru

Автодизель-сервис-Центр ПК, ООО стр. 48

150044, Ярославль,
ул. Полушкина Роща, д. 16 sudomotor-yar.ru
+7 (4852) 60-00-30 info@sudomotor-yar.ru

Адин, ООО стр. 66

195248, Санкт-Петербург,
Уманский пер., д. 84 adin.ru
+7 (812) 527-38-70 adin@adin.ru

Адмиралтейские верфи, АО стр. 11, 71

190121, Санкт-Петербург,
наб. реки Фонтанки, д. 203 admship.ru
+7 (812) 714-88-33 info@ashipyards.com

Адриа Винч Зеленодольск, ООО стр. 78, 85

422546, Зеленодольск,
ул. Заводская, д. 5 awzd.ru
+7 (84371) 2-13-80 info@awzd.ru

Адомат, ООО стр. 121

238741, Калининградская обл., Светлый,
ул. Рыбацкая д.1 adomat.ru
+7 (963) 296-34-54 info@adomat.ru

Азовская судостроительная фирма, АО стр. 11

346780, Ростовская обл., Азов,
ул. Спуск Молотова, д. 12, azovshipyard.com
+7(86342) 4-04-36 azovship@yandex.ru

АИС-НН, ООО стр. 92

603052, Нижний Новгород,
Сормовское шоссе, д. 24Р1 aisnn.ru
+7 (831) 420-52-20 info@aisnn.com

Айсберг ЦКБ, ПАО стр. 121

199034, Санкт-Петербург,
Большой пр., В.О., д. 36 iceberg.sp.ru
+7 (812) 677-36-09 main@iceberg.sp.ru

Акватория ПФ, ООО стр. 90

198097, Санкт-Петербург,
Химический пер., д. 1П, пом. 71 пфакватория.рф
+7 (911) 268-26-00 pfaqua@yandex.ru

Аквилон, ООО стр. 35

192019, Санкт-Петербург,
Наб. Обводного канала, д. 24, корп. 3 akvylon.ru
+7(812) 679-18-89 info@akvylon.ru

АКЗ покрытия, ООО стр. 35, 117

117420, Москва,
ул. Намёткина, д. 10Б akrus-akz.ru
+7(495) 363-56-69 info@akrus-akz.ru

Акма, ООО стр. 101

192289, Санкт-Петербург,
Грузовой проезд, д. 23 akmaspb.ru
+7 (812) 329-01-99 glass@akma.spb.ru

Аккумуляторная компания Ригель, АО стр. 101

197376, Санкт-Петербург,
ул. Профессора Попова, д. 38 rigel.ru
+7 (812) 606-68-20 director@rigel.ru

Акустические измерительные системы - НН, ООО стр. 101

603052, Нижний Новгород,
Сормовское шоссе, д. 24Р1 aisnn.com
+7 (831) 420-52-20 info@aisnn.com

Акустический институт им. академика Н.Н. Андреева, АО стр. 121

117292, Москва,
ул. Шверника, д.4 akin.ru
+7 (499) 126-74-01 info@akin.ru
Алгол, ООО стр.
606427, Нижегородская обл., п. Первое Мая,
Промзона птицефабрики, стр. 7 zavod-algol.ru
+7 (812) 603-40-77 zakaz@zavod-algol.ru

Алексеевская РЭБ флота, ООО стр. 11

666702, Иркутская обл., Киренск,
ул. Партизанская, д. 30 sevrp.ru
+7 (39568) 3-20-41 info@sevrp.ru

Алмаз Судостроительная фирма, ПАО стр. 11

197110, Санкт-Петербург,
Петровский пр., д. 26almaz.spb.ru
+7 (812) 350-11-64 market@almaz.spb.ru

Алмаз ЦМКБ, АО стр. 121

196128, Санкт-Петербург,
ул. Варшавская, д. 50almaz-kb.ru
+7 (812) 373-28-00 office@almaz-kb.ru

Алтайский завод дизельных агрегатов, ООО стр. 48

656012, Алтайский край, Барнаул,
ул. Маяковского, д. 18Дaltzda.ru
+7 (3852) 50-29-31 info@altzda.ru

Альбатрос, ООО стр. 11

196140, Санкт-Петербург
Пулковское шоссе, д. 70Бchristyhovercraft.ru
+7 (812) 407-36-28 info@christyhovercraft.ru

Альфа Лаваль Поток, АО стр. 66

141060, Московская обл., Королев, мкр. Болшево,
ул. Советская, д. 73alfalaval.ru
8 (800) 232-12-03 info.ru@alfalaval.com

Алюминиевые конструкции, ООО стр. 101

190020, Санкт-Петербург,
наб. Обводного канала, д. 148, корп. 2Аpak-pamir.com
+7 (812) 407-73-30 office@pak-pamir.com

Алюминий Металлург Рус, АО стр. 111

347045, Ростовская обл., Белая Калитва,
ул. Заводская, д. 1amrbk.ru
+7 (86383) 2-59-34 amr@amrbk.ru

АМТ-Судостроение НПП, ЗАО стр. 92

196084, Санкт-Петербург,
наб. Обводного канала, д. 88Вnppamt-s.ru
+7 (812) 449-86-83 nppamt_s@bk.ru

Амурский судостроительный завод, ПАО стр. 12, 40, 53, 78, 88, 101

681000, Хабаровский край, Комсомольск-на-Амуре,
ул. Аллея Труда, д. 1асзкмс.рф
+7 (4217) 57-34-83 email@amurshipyard.ru

Амзо-Запад, ООО стр. 90

188676, Всеволожский р-н, Щеглово,
Инженерная ул., д. 7, пом. 12uprawa.ru
+7 (812) 407-23-53 spb.sales@uprawa.ru

АН Марин Консалтинг, ООО стр. 121

107113, Москва,
ул. Шумкина, д. 20, стр.1anmarineconsulting.ru
+7 (978) 045-03-09 info@anmarineconsulting.ru

Аналитприбор СПО, ФГУП стр. 101

214031, Смоленск,
ул. Бабушкина, д. 3gazanalizator.ru
+7 (4812) 35-81-67 info@gazanalizator.ru

Анком НПФ, ООО	стр. 53, 101, 111	Арсенал машиностроительный завод, АО	стр. 79
199155, Санкт-Петербург, ул. Уральская, д. 18, корп. 8А scwp.ru +7 (812) 647-02-34 info@scwp.ru		195009, Санкт-Петербург, ул. Комсомола, д. 1-3 mzarsenal.com +7 (812) 292-46-56 arsenal@mzarsenal.com	
Анодь ЗНГА, ООО	стр. 101	Архангельская РЭБ флота, АО	стр. 12, 79
614030, Пермь, ул. Спешилова, д. 96А pss.ru +8 (800) 333-96-97 order@pss.ru		163038, Архангельск, ул. Речников, д. 1 arh-zaton.ru +7 (8182) 45-55-12 archrbf@yandex.ru	
Антикор, ООО	стр. 35	Аскольд, ПАО	стр. 40, 111
164501, Северодвинск, ул. Гайдара, д. 7 anticornord.com +7(8182) 47-33-55 vl.anticor@gmail.com		692337, Приморский край, Арсеньев, ул. Заводская, д. 5 ascold.ru +7 (42361) 4-85-00 info@ascold.ru	
Антикоррозийные защитные покрытия СПБ, ООО	стр. 117	Астраханский судоремонтный завод, Филиал АО «ЦС «Звездочка»	стр. 12
187026, Ленинградская обл, Никольское Ульяновское шоссе, д. 5И ecomast.com +7(812) 501-94-61 info@ecomast.com		414009, Астрахань, ул. Атарбекова, д. 37 star.ru +7 (8512) 27-00-88 aoasrz@mail.ru	
Анфас НПП, ООО	стр. 73	Астраханское Судостроительное Производственное Объединение, АО	стр. 12
410005, Саратов, ул. Большая Садовая, д. 239 npp-anfas.ru +7 (8452) 49-56-65 npp.anfas@mail.ru		414018, Астрахань, ул. Адмирала Нахимова, д. 60 cnrg.ru +7 (8512) 29-00-35 info@aspo.su	
Арис и Гесер, ГК	стр. 35, 71, 101	Астраханское ЦКБ, АО	стр. 101, 121
187330, Ленинградская обл., Отрадное, Ленинградское шоссе, д. 6 aris-geser.ru +7 (812) 493-27-98 info@aris-geser.ru		414000, Астрахань, ул. Володарского, д. 14А ackb.ru +7 (8152) 51-45-92 mail@ackb.ru	
Арконик СМЗ, АО	стр. 111	Ахтубинский судостроительно- судоремонтный завод, ЗАО	стр. 12
443051, Самара, ул. Алма-Атинская, д. 29, корп. 33/34 arconic.com +7 (495) 777-04-04		416503, Астраханская обл., Ахтубинск, ул. Величко, д.10А vggr.ru +7 (85141) 3-20-15 priemnaya@assrz.ru	
Арктика СПО, АО	стр. 35, 90, 92, 97, 101	Ашинский металлургический завод, ПАО	стр. 111
164500, Северодвинск, Архангельское шоссе, д. 34 spoarktika.ru +7 (8184) 58-75-99 arktika@spoarktika.ru		456010, Челябинская обл., Аша, ул. Мира, д. 9 amet.ru +7 (35159) 3-14-62 info@amet.ru	
Аркульский судостроительно- ремонтный завод им. Кирова, АО	стр. 12, 78	АЭМ-технологии, АО Филиал «Атоммаш»	стр. 40
613445, Кировская обл., п. Аркуль, ул. Куйбышева, д. 15 асрз.рф +7 (83368) 5-31-43 srz-ar@yandex.ru		347360, Ростовская обл., Волгодонск, Жуковское шоссе, д. 10 aemtech.ru +7 (8639) 29-29-29 office@atommash.ru	
Армалит Машиностроительный завод, АО	стр. 40, 62, 66, 68, 86, 92, 101, 111	Аэроход, ООО	стр. 13
198097, Санкт-Петербург, ул. Трефолева, д. 2 armalit.ru +7 (812) 603-40-77 market@armalit.ru		603003, Нижний Новгород, ул. Щербакова, д. 37Е aerohod.ru +7 (831) 282-65-00 svp@aerohod.ru	
Армас КБ	стр. 40, 121	Б	
198097, Санкт-Петербург, ул. Трефолева, д. 4 sstc.spb.ru +7 (812) 252-29-26 info@sstc.spb.ru		База технического обслуживания флота, АО	стр. 13
Арматэк, АО	стр. 40	183038, Мурманск, пл. Морвокзала aoosk.ru +7 (8152) 42-35-76 btof@btof.aspol.ru	
197374, Санкт-Петербург, Стародеревенская ул., д. 11, корп. 3А armatek.ru +7 (812) 445-71-04 post@armatek.ru			

База технического обслуживания флота

АО «Архангельский траловый флот» стр. 13

163030, Архангельск,
Ленинградский пр., д. 324 oaoatf.ru
+7 (8182) 42-18-65 flot@oaoatf.ru

Балаковский судостроительно-судоремонтный завод, ООО

стр. 13, 53

413800, Саратовской обл., Балаково,
ул. Коммунистическая, д. 126 bsrz.ru
+7 (8453) 44-13-22 bsrz@mail.ru

Балтийская судоремонтная компания, ООО

стр. 35

236006, Калининград,
ул. Правая наб., д. 9А bfpk.ru
+7 (4012) 35-74-01 info@bscprofi.ru

Балтийский завод, АО

стр. 13, 53, 66, 79, 101, 111

199106, Санкт-Петербург,
ул. Косая линия, д. 16 bz.ru
+7 (812) 324-94-35 zavod@bz.ru

Балтийский трансформатор завод, ООО

стр. 97

199106, Санкт-Петербург,
24-я линия В.О., д. 3-7Ж balttransformer.ru
+7 (812) 329-30-06 info@balttransformer.ru

Балхаш-Электра, ООО

стр. 92

690001, Владивосток,
ул. Славянская, д. 17 belectra.ru
+7 (423) 260-89-85 belectra@mail.ru

Балтикфлекс, ООО

стр. 102

195112, Санкт-Петербург,
Новочеркасский пр., д. 1 balticflex.ru
+7 (812) 655-06-73 info@balticflex.ru

Балтик Боатс Компани, ООО

стр. 102

192148, Санкт-Петербург,
ул. Ольги Берггольц, д. 35Б bbc-spb.ru
+7 (812) 322-91-18 bbc@bbc-spb.ru

БаренцКул, ООО

стр. 62, 85

183001, Мурманск,
ул. Траловая д. 11 barentscool.ru
+7 (8152) 28-64-86 office@barentscool.ru

Барнаултрансмаш, АО

стр. 111

656037, Барнаул,
ул. Калинина, д. 28 barnaultransmash.ru
+7 (3852) 39-80-20 salesbtm@gas.ru

БВК, ООО

стр. 111

454010, Челябинск,
ул. Енисейская, д. 52 bvk74.ru
+7 (351) 216-97-77 bvk@bvk74.ru

Белгородская судовой верфь, ООО

стр. 13, 54, 66, 79

171530, Тверская обл., п. Белый Городок,
ул. Заводская, д. 15 bgsy.ru
+7 (48236) 7-33-17 info@bgsy.ru

Беломорская сплавная компания, ООО

стр. 13

163038, Архангельск,
ул. Речников, д. 31, стр. 1 bsk29.ru
+7 (8182) 45-56-56 pukanov@bsk.titans.ru

Белорецкий металлургический комбинат, АО

стр. 111

453500, Республика Башкортостан, Белорецк,
ул. Блюхера, д. 1 mechel.ru
+7 (34792) 5-69-80 belmet@belmk.ru

Бик-Информ, ООО

стр. 102

190020, Санкт-Петербург,
ул. Бумажная, д. 9, корп. 1 bic-inform.ru
+7 (812) 447-95-55 bic@bic-inform.ru

Би Питрон, ООО

стр. 58, 102

191114, Санкт-Петербург,
Виленский пер., д. 4 beepitron.com
+7 (812) 740-18-00 all@beepitron.com

Борремфлот, АО

стр. 14, 54, 102

606480, Нижегородская обл.,
п. Октябрьский borremfлот.ru
+7 (83159) 4-51-10 office@borremfлот.ru

Борская база технического обслуживания флота, ООО

стр. 14

606480, Нижегородская обл.,
п. Октябрьский volgafлот.com
+7 (831) 434-47-93 tech@volgafлот.com

Бранар, ООО

стр. 102

194044, Санкт-Петербург,
ул. Менделеевская, д. 7, корп.3, стр.1 branar.ru
+7 (812) 565-50-30 info@branar.ru

Бригантина, ООО

стр. 54

187021, Ленинградская обл., Федоровское
ул. Малая д. 13 завод-steel.ru
+7 (812) 426-14-03 brig-fed@mail.ru

Бризмарин Сервис, ООО

стр. 35

198096, Санкт-Петербург,
ул. Кронштадтская, д. 9 breezamarine-service.ru
+7 (812) 242-12-13 sales@breezamarine-service.ru

Броня НПО, ООО

стр. 117

400005, Волгоград,
ул. Батальонная, д. 13А nano34.ru
+8(800) 550-34-34 info@nano34.ru

Бриск, ООО

стр. 121

183038, Мурманск,
ул. Егорова, д. 14, офис 100 brisk.ru
+7 (911) 325-55-16 office@brisk.ru

Буревестник Завод, ПАО

стр. 40, 62, 66, 111

188305, Ленинградская обл., Гатчина,
ул. Соборная, д. 31 zavodburevestnik.ru
+7 (812) 314-17-85 info@zavb.ru

БФК-Проект, ООО стр. 35, 86
196128, Санкт-Петербург,
Витебский пр., д. 11 bfkpr.u
+7 (812) 641-41-04 info@bfkpr.u

В

Валком, ООО стр. 92
196084, Санкт-Петербург,
ул. Ломаная, д. 10 valcom.ru
+7 (499) 320-98-33 info@valkom.ru

Варяг Завод, ПАО стр. 40
690105, Владивосток,
ул. Русская, д. 94А varyag.u
+7 (423) 239-91-55 mail@varyag.u

Веца, ООО стр. 62, 66
142460, Московская обл., Ногинский р-н, п. им. Воровского,
ул. Рабочая, д. 10А veza.u
+7 (495) 223-01-92 info@veza.u

**Вектор Конструкторское бюро
морской электроники, ООО** стр. 121
347913, Таганрог,
ул. Менделеева, д. 6 vector-matine.u
+7 (8634) 33-39-00 mail@vector.ttn.u

Велес, ООО стр. 79, 102
346506, Ростовская обл., Шахты,
ул. Неглинская, д. 2А, vlssh.u
+7 (8636) 20-01-20 velessh@yandex.u

Велесгард, ООО стр. 117
123317, Москва,
Красногвардейский б-р, д. 7А велесгард.пф
+7 (495) 123-45-73 info@welesgard.u

**Вента, Нижнетуринский
машиностроительный завод, ОАО** стр. 62
624222, Свердловская обл., Нижняя Тура
ул. Малышева, д. 2А venta.nt-rt.u
+7 (495) 268-04-70 vtp@nt-rt.u

Верфь братьев Нобель, ООО стр. 14
152909, Ярославская обл., Рыбинск,
ул. Пятилетки, д. 60 nobel-shipyard.u
+7 (4855) 29-70-10 info@nobel-shipyard.u

Верфь-Югра, ООО стр. 14
628400, Сургут,
ул. Сосновская 46/3 verf-ugra-remont.u
+7 (800) 511-39-86 verf@verfsurgut.u

Верхнеленское речное пароходство, ООО стр. 14
666782, Иркутская обл., Усть-Кут,
ул. Коммунистическая, д. 15/1 segezha-group.ru
+7 (39565) 4-01-48 vlrp_office@segezha-group.ru

Вибратор Приборостроительный завод, АО стр. 92
194292, Санкт-Петербург,
2-й Верхний пер., д. 5А vbrspb.u
+7 (812) 622-04-82 zavod@vibrator.spb.u

Вид Компания, ООО стр. 90, 92, 97, 102
603163, Нижний Новгород,
наб. Гребного канала, д. 6 vidnn.u
+7 (831) 431-94-76 info.vid@yandex.u

Видау СБ, ООО стр. 102
129085, Москва,
ул. Большая Марьинская, д. 9, стр.1 vidau.tv
+7 (495) 777-74-64 info@vidau.u

ВизКом, ООО стр. 89
115114, Москва,
Павелецкая наб., д. 2, стр. 13 viscomtec.u
+7 (495) 508-19-79 info@viscomtec.u

Винета, ООО стр. 14, 40, 48, 66, 68, 102
187026, Ленинградская обл., Никольское,
Ульяновское шоссе, д. 5Г vineta.u
+7 (812) 493-50-48 info@vineta.u

Винт НПО, Головной филиал АО «ЦС «Звездочка» стр. 54, 121
121099, г. Москва,
Новинский б-р, д. 11 vintnpo.u
+7 (495) 255-49-04 msk@vintnpo.u

ВМП НПХ, ЗАО стр. 35, 117
620100, Екатеринбург,
ул. Ткачей, д. 23, 13 этаж vmp-holding.ru
8 (800) 500-54-00 office@fmp.u

ВМП-Нева НПП, ООО стр. 35, 117
192007, Санкт-Петербург,
ул. Тамбовская, д. 12В пом. 11-Н офис 53 vmp-holding.ru
+7 (812) 640-55-20 zaa@ekor-neva.u

ВНИИ Холодмаш, ОАО стр. 62
127410, Москва,
Алтуфьевское шоссе, д. 79А, стр. 3 vniikhlodmash.ru
+7 (499) 901-01-00 info@vniikhlodmash.u

**ВНИИР-Прогресс, ОАО,
Санкт-Петербургский филиал** стр. 93, 97
197348, Санкт-Петербург,
Богатырский пр., д. 18, корп. 1А vniir-progress.ru
+7 (812) 327-51-94 progress@vniir.u

**Вознесенская ремонтно-
эксплуатационная база флота, АО** стр. 14
187750, Ленинградская обл., Подпорожский р-н, п. Вознесенье,
ул. Молодежная, д. 7 volgafлот.com
+7 (813) 654-22-82 tech@volgafлот.com

Волга Судостроительный завод, АО стр. 14
603950, Нижний Новгород,
ул. Заводской парк, д. 37 volga-shipyard.com
+7 (831) 273-08-23 sz@volga-shipyard.com

Волгастальпроект, ООО стр. 111
603035, Нижний Новгород,
ул. Чаадаева, д. 3Б vspnn.u
+7 (831) 274-57-41 info@vspnn.u

ВолгаТатСудоремонт», ООО стр. 15

422548, Республика Татарстан, Зеленодольск,
ул. Заводская, д. 5 sk-akbars.ru
+7 (84371) 2-13-75 zdship@yandex.ru

Волгоградский завод судового машиностроения, ООО стр. 62, 79, 102

400112, Волгоград,
ул. Арсеньева, д. 2 vzm34.ru
+7 (8442) 98-87-53 mail@vzm34.ru

Волго-Каспийский судоремонтный завод, ОАО стр. 15

416309, Астраханская обл., п. Волго-Каспийский,
ул. Набережная, д. 29 vksrz.astranet.ru
+7 (85145) 98-0-31 vksrz@mail.ru

Волго-Каспийское ПКБ, ООО стр. 122

603003, Нижний Новгород,
ул. Свободы, д. 19 vcdb.ru
+7 (831) 275-99-57 info@vcdb.ru

Волжская база технического обслуживания флота, ООО стр. 15

404120, Волгоградская обл., Волжский
ул. Портовая, д. 20А volgafлот.com
+7 (831) 434-47-93 tech@volgafлот.com

Волжский дизель им. Маминых, АО стр. 48, 88

413850, Саратовская обл., Балаково,
ул. Коммунистическая, д. 124 vdm-plant.ru
+7 (8453) 46-45-08 info@volgodm.ru

Волжский судостроительно- судоремонтный завод, АО стр. 15

404130, Волгоградская обл., Волжский,
ул. Портовая, д. 14 vggpr.ru
+7 (8443) 56-89-42 vssrz@mail.ru

Волнар, ООО стр. 40

400093, Волгоград,
ул. Мясникова, д. 17 volnar.ru
+7 (8442) 79-82-45 info@volnar.ru

Востокпроектверфь ДПИ, ООО стр. 122

690091, Владивосток,
ул. Светланская, д. 72 vpv.su
+7 (423) 230-23-27 vpv@vpv.su

Восточная верфь, АО стр. 15

690017, Владивосток,
ул. Героев Тихоокеанцев, д. 1 vverf.com
+7 (423) 265-88-10 info@vverf.com

Вотум НПО, ООО стр. 86

190020, Санкт-Петербург,
Нарвский пр., д. 22 nppvotum.ru
+7 (812) 611-09-46 info@nppvotum.ru

Всеволожский крановый завод, ООО стр. 32, 79

188670, Ленинградская обл., п. Романовка,
ул. Инженерная, д. 21 werker.ru
+7 (812) 346-54-54 info@werker.ru

ВСМПО-Ависма Корпорация, АО стр. 111

618421, Пермский край, Березники,
ул. Загородная, д. 29 rostec.ru
+7 (495) 287-25-25 info@rostec.ru

Выборгский машиностроительный завод, ООО стр. 58, 71, 79, 102

188802, Ленинградская обл., Выборг,
Приморское шоссе, д. 2Б vmz1.ru
+7 (81378) 2-37-35 info@vmz1.ru

Выборгский судостроительный завод, ПАО стр. 15

188802, Выборг,
Приморское шоссе, д. 2Б vyborgshipyard.ru
+7 (81378) 2-64-32 mail@vyborgshipyard.ru

Выксунский металлургический завод, АО (входит в ОМК) стр. 112

607060, Нижегородская обл., Выкса,
ул. Братьев Баташевых, д. 45 omk.ru
8 (800) 200-80-00 info@omk.ru

Вымпел КБ, АО стр. 122

603104, Нижний Новгород,
ул. Нартова, д. 9 корп.б,
vypmel.ru
+7 (831) 433-41-49 info@vypmel.ru

Вымпел Судостроительный завод, АО стр. 15, 40, 79, 111, 122

152912, Ярославская обл., Рыбинск,
ул. Новая, д. 4 vypmel-rybinsk.ru
+7 (4855) 20-23-00 post@vypmel-rybinsk.ru

ВЭЛАН, ОАО стр. 90, 93, 102

357911, Ставропольский край, Зеленокумск,
ул. Вэлановская, д. 1 velan.ru
+7 (863) 320-31-38 velan@velan.ru

Г

Галактика, ООО стр. 16

414016, Астрахань,
пл. Артема Сергеева, д. 22А ship30.ru
+7 (8512) 56-33-18 galaktika3@gmail.com

Галс Плюс, ООО стр. 90

156003, Кострома,
ул. Коммунаров, д. 5 galsplus.ru
+7 (4942) 31-83-05 info@galsplus.ru

Гамма ОКБ, ООО стр. 58

141280, Московская обл., Ивантеевка,
Фабричный проезд, д. 1 okb-gamma.ru
+7 (495) 989-66-86 info@okb-gamma.ru

Генборг, ООО стр. 97

399344, Липецкая обл., Усмань
ул. Шмидта, д. 4 gk-led.ru
+7 (495) 197-68-87 info@gk-led.ru

Гермес Завод, ООО стр. 58

614513, Пермский край, Пермский р-н
шоссе Космонавтов д.433, к.8 ntm-hermes.com
+7 (342) 292-23-64 info@ntm-hermes.com

Гидромаш НПО, АО стр. 40

129626, Москва,
ул. 2-я Мытищинская, д. 2 gidromash.com.ru
+7 (495) 687-35-55 info@gidromash.ru

Гидротермаль, ООО стр. 66

603163, Нижний Новгород,
наб. Гребного Канала, д. 6 gidrotermal.ru
+7 (831) 432-00-00 om@gidrotermal.ru

Гидрофорс, ООО стр. 40

123022, Москва,
ул. 2-я Звенигородская, д. 13, стр. 41 hydro-force.ru
+7 (495) 663-37-02 info@hydro-force.ru

ГК Скиф стр. 16

344010, Ростов-на-Дону,
пер. Таманский, стр. 7 skifdon.ru
+7 (863) 231-85-73 skif@skifdon.ru

Главпромэнерго, ГК стр. 97

180007, Псков,
ул. Максима Горького, д. 1 glavpromenergo.ru
8 (800) 700-89-17 info@glavpromenergo.ru

Горизонт, АО стр. 73, 93

344068, Ростов-на-Дону,
ул. Омская, д. 2Ж gorizontrostov.ru
+7 (863) 243-59-59 oao@gorizontrostov.ru

Городецкий судоремонтно-механический завод, ООО стр. 16, 32

606508, Нижегородская обл., Городец,
ул. Орджоникидзе, д. 118 gsrz.ru
+7 (83161) 2-31-74 info@gstrmz.ru

Горэкс-Светотехника ООО стр. 90

653004, Прокопьевск,
ул. Сафоновская, д. 28 gorex-svet.ru
+7 (3846) 66-92-76 gorex@gorex-svet.ru

Горэлтех Завод, ООО стр. 58, 62, 103

193149, Ленинградская обл., дер. Новосаратовка
ул. Рабочая, д. 4А exd.ru
+8 (800) 100-10-04 mail@exd.ru

Государственный Рязанский приборный завод, АО стр. 32

390000, Рязань,
ул. Семинарская, д. 32 grpz.ru
+7 (4912) 346-54-54 market@grpz.ru

Гранит-Электрон Концерн, АО стр. 73

191014, Санкт-Петербург,
ул. Госпитальная, д. 3 granit-electron.ru
+7 (812) 271-45-85 office@granit-electron.ru

ГИ-Проектное бюро, ООО стр. 71

426065, Ижевск,
ул. Автозаводская, д. 5, корп.16В, пом. 2 teg-izh.com
+7 (3412) 91-75-10 project@teg-izh.com

Гурьевский металлургический завод, ОАО стр. 112

652780, Кемеровская обл., Гурьевск,
ул. Гагарина, д. 1 gurmz.ru
+7 (3842) 21-53-79 info@gurmz.com

ГЦКБ Речфлота НПО, ООО стр. 48, 54, 79, 88, 103, 122

603000, Нижний Новгород,
ул. Малая Ямская, д. 18/1, пом. П2 gckb.ru
+7 (831) 417-79-49 mail@gckb.ru

Д

Дагдизель Завод, АО стр. 48

368300, Республика Дагестан, Каспийск,
ул. Ленина, д. 1 dagdizel.ru
+7 (87246) 5-27-34 info@dagdizel.ru

ДальВерфь, ООО стр. 16

692491, Приморский край, с. Прохладное,
территория Технопарк, д. 1 dalver@mail.ru
+7 (914) 961-84-64 dalver@mail.ru

Дальзавод Центр судоремонта, АО стр. 16, 41, 62, 66, 71, 112

690001, Приморский край, Владивосток,
ул. Дальзаводская, д. 2 csdalzavod.ru
+7 (423) 222-02-10 office@dalzavod.ru

Дальприбор, ПАО стр. 73

690105, Владивосток,
ул. Бородинская, д. 46/50 dalpribor.ru
+7 (423) 232-63-68 info@dalpribor.ru

Дальремаш, АО стр. 85

680014, Хабаровск,
пр. 60 лет Октября, д. 158, dalremmash.ru
+7 (4212) 27-45-54 gd@dalremmash.ru

Дальрыбтехцентр, АО стр. 85

690035, Владивосток,
ул. Калинина, д. 42, drtcenter.ru
+7 (831) 216-32-10 sibiryanskiy@drtc.ru

Дана, НПП, ООО стр. 39

450007, Республика Башкортостан, Уфа,
ул. Надежды, д. 1/3 nppdana.ru
+7 (347) 246-42-58 npp.dana@gmail.com

ДВ-Колор, ООО стр. 117

194292, Санкт-Петербург,
3-й Верхний пер., д. 6, корп. 3 dvkolor.ru
+7(812) 309-32-34 dvkolor@rambler.ru

Дельные вещи, ООО стр. 103

152919, Рыбинск,
ул. Гагарина, д. 35/3, кв. 60 delveshi.ru
+7 (915) 981-65-70 delnyeveshi@mail.ru

Дизельзипсервис, ООО стр. 48, 65, 66

192241, Санкт-Петербург,
пр. Славы, д. 52, корп. 1spbodiesel.ru
+7 (812) 333-18-14info@spbodiesel.ru

Дипос ПКФ, ООО стр. 112

125009, Москва,
ул. Тверская, д. 12 стр. 8dipos.ru
+7 (495) 504-25-06info@dipos.ru

Дискат, ООО стр. 16

353918, Новороссийск,
ул. Рыбачья, д. 94discat.net
+7 (918) 665-64-11discat@bk.ru

Дитекс, ООО стр. 117

196626, Санкт-Петербург, Шушары,
ул. Школьная д. 153Мditeksoffice@mail.ru
+7(812) 454-15-57diteksoffice@mail.ru

ДМ Технолоджи, ООО стр. 54

121357, Москва,
ул. Генерала Дорохова, д. 6jetmarine.ru
+7 (499) 685-28-80order@jetmarine.ru

Донтехцентр НПО, ООО стр. 35

344019, Ростов-на-Дону
ул. 13-я линия, д. 34d-t-c.ru
+7 (863) 298-46-68d-t-c@d-t-c.ru

Е

Е-Дата, ООО стр. 73

191040, Санкт-Петербург,
ул. Марата, д. 36-38А, пом. 3-Нedatallc.com
+7 (812) 617-79-32sales@edatallc.com

Ж

Жатайская судовой верфь, АО стр. 16

677902, Республика Саха (Якутия), Жатай,
ул. Северная, д. 41jzsv.rf
+7(924) 860-60-40info@zsykt.ru

Жигаловская РЭБ стр. 16

666402, Иркутская обл., п. Жигалово,
ул. Колчанова, д. 10bagbu.ru
+7 (39551) 3-24-13info@bagbu.ru

З

Завод арматуры контактной сети, ООО стр. 112

195009, Санкт-Петербург,
ул. Михайлова, д. 11akspb.com
+7 (812) 324-85-53secret@zavodaks.com

Завод водного транспорта BRO, ООО стр. 17

344116, Ростов-на-Дону,
ул. 2-я Краснодарская, д. 169Аbroboats.ru
+7(967) 128-72-90client@broboats.ru

Завод ВРК Сапфир, ООО стр. 54

119361, Приморский край, Большой Камень,
ул. Степана Лебедева, д. 1office@sapphire-pod.ru
+7 (499) 685-28-80

Завод герметизирующих материалов, ООО стр. 117

606008, Нижегородская обл., Дзержинск,
Автозаводское шоссе, д. 55Вzgm.ru
+7 (831) 260-03-16sbut@zgm.ru

Завод им. А.А. Кулакова, ОАО стр. 89, 90, 93

197198, Санкт-Петербург,
ул. Яблочкова, д. 12zavodkulakova.ru
+7 (812) 233-29-02office@zavodkulakova.ru

Завод им. Гаджиева, АО стр. 41, 54

367013, Республика Дагестан, Махачкала,
ул. Юсупова, д. 51zavodgadzieva.ru
+7 (8722) 68-13-66aoczg-marketing@mail.ru

Завод металлоконструкций, ООО стр. 17

353864, Приморско-Ахтарск,
ул. Космонавтов, д. 37/6zmk23.ru
+7 (900) 229-99-90info@zmk23.ru

Завод Москабель, ООО стр. 58

111024, Москва,
ул. 2-я Кабельная, д. 2, стр. 2mkm.ru
+7 (495) 777-75-00sale@ck.mkm.ru

Завод подшипников скольжения, АО стр. 48

392000, Тамбов,
Успенская площадь, д. 1/188plain-bearing.ru
+7 (4752) 47-17-52zps@plain-bearing.ru

Завод слоистых пластиков, ООО стр. 117

195248, Санкт-Петербург,
шоссе Революции, д. 84sloplast.ru
8 (800) 222-33-78info@sloplast.ru

Заволжский завод металлоизделий, ООО стр. 41, 103

606524, Нижегородская обл., Заволжье,
ул. Железнодорожная, д. 1zmetiz.ru
+7 (831) 228-15-16info@zmetiz.ru

Звезда, ПАО стр. 48, 88

192012, Санкт-Петербург,
ул. Бабушкина, д. 123zvezda.spb.ru
+7 (812) 362-07-47office@zvezda.spb.ru

Звезда Дальневосточный завод, АО стр. 17, 41, 66, 103, 112

692809, Приморский край, Большой Камень
ул. Степана Лебедева, д. 1fes-zvezda.ru
+7 (42335) 5-11-40dvzvezda@dvzz.ru

Звезда-Редуктор, АО стр. 88

192012, Санкт-Петербург,
ул. Бабушкина, д. 123zvezda-reductor.ru
+7 (812) 334-97-23office@zvezda.spb.ru

Звезда Судостроительный комплекс, ООО стр. 17

692801, Приморский край, ЗАТО Большой Камень,
ул. Лебедева, д. 1 sskzvezda.ru
+7 (42335) 4-11-75 sskzvezda@sskzvezda.ru

Звездочка Центр судоремонта, АО стр. 17, 71, 112

164509, Архангельская обл., Северодвинск,
пр. Машиностроителей, д. 12 star.ru
+7 (8184) 59-63-09 info@star.ru

Зеленодольский завод им. А.М. Горького, АО стр. 17, 32, 54, 71, 79Ю 112

422546, Республика Татарстан, Зеленодольск,
ул. Заводская, д. 5 zdship.ru
+7 (84371) 5-34-48 info@zdship.ru

Зеленодольское ПКБ, АО стр. 122

422540, Республика Татарстан, Зеленодольск,
ул. Ленина, д. 41А zpkb.com
+7 (84371) 5-30-66 info@zpkb.com

ЗиО-Подольск, АО стр. 48

142103, Московская обл., Подольск,
ул. Железнодорожная, д. 2, aozio.ru
+7 (495) 747-10-25 zio@eatom.ru

Златоустовский электрометаллургический завод, АО стр. 112

456291, Челябинская обл., Златоуст,
ул. Кирова, д. 1 zmk.ru
+7 (93513) 69-70-22 sp@zmk.ru

И

ИЖОРА Литейно-кузнечно-прессовое объединение, ООО стр. 112

194044, Санкт-Петербург,
ул. Чугунная, д. 20 litzavod.ru
+7 (812) 320-89-07 info@litzavod.ru
ИжораМетМаш Завод, ООО стр.
196650, Санкт-Петербург, Колпино,
Ижорская промышленная площадка izhorametmash.ru
+7 (812) 645-51-45 izhorametmash@yandex.ru

Ижора-металл Кузнечно-механический завод, АО стр. 112

196650, Санкт-Петербург, Колпино,
территория Ижорских заводов, БЮ, ЕФ kmz-9.ru
+8 (812) 415 55 77 po_kmz@kmz-9.ru

Ижорские сварочные материалы, ООО стр. 112

196651, Санкт-Петербург, Колпино,
Ижорский завод, д. 67БХ ism92.ru
+7 (812) 322-88-57 ism@omzglobal.com

Ижсталь, ПАО стр. 113

426006, Удмуртская Республика, Ижевск,
ул. Новоажимова, д. 6 mechel.ru
+7 (3412) 91-05-00 office@izhstal.ru

ИЗ-КАРТЭКС им. П.Г. Коробкова, ООО стр. 113

196650, Санкт-Петербург, Колпино,
Ижорские заводы uralmash-kartex.ru
+7 (812) 647-06-09 iz-kartex@iz-kartex.com

Илком Санкт-Петербургский компрессорный завод, ООО стр. 65

195067, Санкт-Петербург,
Екатерининский пр., д. 1К ilkom.ru
+7 (812) 493-51-91 info@ilkom.ru

Ингениум, ООО стр. 62

344064, Ростов-на-Дону,
ул. Инженерная, д. 16, ingenium-company.ru
8 (800) 511-12-72 mail@ingenium-company.ru

Инженерный и технологический сервис НПФ, АО стр. 32, 35, 113

194292, Санкт-Петербург,
ул. Домостроительная, д. 2 npfets.ru
+7 (812) 321-61-61 npfets@npfets.ru

Инженерный центр информационных и управляющих систем, АО стр. 93

199034, Санкт-Петербург,
17-я линия В.О., д. 4-6 ициус.рф
+7 (812) 327-83-84 inbox@ec-ics.ru

Инмор, ООО стр. 41, 103

198216, Санкт-Петербург,
ул. Автомобильная, д. 8 inmor.ru
+7 (812) 333-33-89 inmor1@inmor.ru

Иновент Завод вентиляционного оборудования, ООО стр. 62

111141, Москва,
ул. Кусковская, д. 20А innovent.ru
+7 (495) 730-21-76 info@innovent.ru

ИНТЕХ НПП, ООО стр. 58

450071, Республика Башкортостан, Уфа,
ул. Ростовская д. 24 ecabel.com
+7 (495) 215-11-27 zakaz@ecabel.com

Инфаст, ООО стр. 35, 71

198032, Ленинградская обл., п. им. Тельмана,
ул. Красноборская, д. 8 infast.su
+7 (812) 920-07-79 info@infast.su

Инфотек Флекс, ООО стр. 103

198097, Санкт-Петербург,
пр. Стачек, д. 48, корп. 2А infotechflex.ru
+7 (812) 703-11-58 info@infotechflex.ru

Иртыш Омское производственное объединение, АО стр. 71

644060, Омск,
ул. Гуртьева, д. 18 irtysh.com.ru
+7 (3812) 44-89-72 irtysh@irtysh.com.ru

Искож, АО стр. 39

452680, Республика Башкортостан, Нефтекамск,
ул. Магистральная, д. 2 iskosh.ru
+7 (34783) 2-00-50 priem@iskosh.ru

Иста НПП, ООО стр. 103

194064, Санкт-Петербург,
ул. Обручевых, д. 7А ista-pneumatics.ru
+7 (812) 294-84-48 ista@ista-pneumatics.ru

ИСТА-Техника, ЗАО стр. 86

194100, Санкт-Петербург,
ул. Харченко, д. 5А ista-01.ru
+7 (812) 324-41-36 01@ista.ru

К

Казанькомпрессормаш, АО стр. 65

420029, Казань,
ул. Халитова, д. 1 compressormash.ru
+7 (843) 562-09-89 info@hms-kkm.ru

Калужский турбинный завод, ПАО стр. 48, 113

248010, Калуга,
ул. Московская, д. 241 paoktz.ru
+7 (4842) 76-70-54 ktz@oaoktz.ru

Камаз-Вейчай, ООО стр. 48

152300, Ярославская обл., Тутаев,
ул. Строителей, д. 1 kamaz-weichai.ru
+7 (8552) 55-19-61 info_pkf@kamaz.ru

Каменск-Уральский металлургический завод, ОАО стр. 113

623405, Свердловская обл., Каменск-Уральский,
ул. Заводская, д. 5 kumz.ru
+7 (3439) 39-53-00 any@kumw.ru

Кампо, АО стр. 18, 86, 103

142602, Московская обл., Орехово-Зуево,
ул. Гагарина, д. 1 kampo.ru
+7 (495) 642-73-79 kampo@kampo.ru

Камский кабель, ООО стр. 58

614030, Пермь,
ул. Гайвинская, д. 105 kamkabel.ru
8 (800) 220-50-00 kamkabel@kamkabel.ru

Камчатфлотсервис, ООО стр. 103

683000, Петропавловск-Камчатский,
ул. Озерновская коса, д. 11, а/я 250 kamfs.ru
+7 (495) 642-73-79 kamfs@kamfs.ru

Канат, АО стр. 103

197110, Санкт-Петербург,
пр. Петровский, д. 20В kanatspb.ru
+7 (812) 230-09-85 oaokanat@gmail.ru

Канонерский судоремонтный завод, ЗАО стр. 18, 79

198184, Санкт-Петербург,
Канонерский остров, д. 41 ksz.spb.ru
+7 (812) 746-98-52 dock@ksz.spb.ru

Каскад НПО, ООО стр. 86, 103

198095, Санкт-Петербург,
Химический пер., д. 1 kaskad.net.ru
+7 (812) 335-66-87 mail@kaskad.net.ru

Катав-Ивановский приборостроительный завод, АО стр. 18, 73

456110, Челябинская обл., Катав-Ивановск,
ул. Караваева, д. 45 kipz.ru
+7 (35147) 2-42-00 kipz@kipz.ru

Катайский насосный завод, ЗАО стр. 41

641700, Курганская обл., Катайск,
ул. Матросова, д. 1 knz.nt-rt.ru
+7 (35251) 2-90-26 kyt@nt-rt.ru

Керамакс, ООО стр. 113

454129, Челябинск,
ул. Машиностроителей, д. 21, пом. 2 keramaks.ru
+8 (800) 444-12-54 info@keramaks.ru

Керченский судоремонтный завод стр. 18, 113

298320, Керчь,
ул. Кирова, д. 22, корп. 1, офис 1 uvas-trans.com
+7 (365) 575-33-90 office@uvas-trans.com

Кингисеппский машиностроительный завод, ООО стр. 18, 49, 54, 65, 66, 79, 85, 103

192241, Санкт-Петербург,
пр. Славы, д. 52, корп. 1, пом. 51Н kmz1.ru
+7 (812) 318-52-04 info@kmz1.ru

Киров-Энергомаш Завод, АО стр. 41, 49, 88

198097, Санкт-Петербург,
пр. Стачек, д. 47 kz-energo.spb.ru
+7 (812) 331-08-00 energomash@kzgroup.ru

КИТ Софит, ООО стр. 32

163046, Архангельск,
ул. Логинова, д. 80/1, офис 43 kitsofit.ru
+7 (911) 123-45-67 info@kitsofit.ru

Коломенский завод, АО стр. 49

140408, Московская обл., Коломна,
ул. Партизан, д. 42 kolomnadiesel.com
+7 (496) 613-89-80 kz@kolomnadiesel.ru

Колпинский завод тяжелого машиностроения, ООО стр. 54, 113

196650, Санкт-Петербург, Колпино,
Ижорский завод, пом. 1Н-9Н kztm.ru
+7 (812) 676-87-36 op@kztm.ru

Колпинский металлообрабатывающий завод, АО стр. 71

196650, Санкт-Петербург,
ул. Финляндская, д. 31А, пом. 4-Н kmz-lazer.ru
+7 (812) 244-40-06 office@kmz-lazer.ru

Кольское предприятие «ЭлектроРадиоАвтоматика», АО стр. 36

184682, Мурманская обл., Снежногорск,
Филиал СПЗ Нерпа АО «ЦС «Звездочка» корп. 5 kpera.ru
+7 (81530) 6-73-00 post@kpera.ru

Компания Дизель, ООО стр. 49

152303, Ярославская обл., Тутаев
ул. Промзона, д. 10, cmd.ru
+8 (800) 511-26-61 diz+1332295@cmd.ru

Компания СМД, ООО стр. 86, 89, 93, 103

445007, Тольятти,
ул. Новозаводская, д. 2А, стр. 309 smd-tilt.ru
+7 (812) 335-66-87 smd@inbox.ru

- Компенсатор НПП, АО** стр. 41
198096, Санкт-Петербург,
ул. Корабельная, д. 6, корп. 7, литера ЕСkompensator.ru
+7 (812) 346-88-78, 346-88-98mail@kompensator.ru
- Компрессор, АО** стр. 62, 65
194044, Санкт-Петербург,
Большой Сампсониевский пр., д. 64compressor.spb.ru
+7 (812) 295-50-90office@compressor.spb.ru
- Конар, АО** стр. 42, 54
454135, Челябинск,
ул. Енисейская, д. 8konar.ru
+7 (351) 216-80-80document@konar.ru
- Кондиционер-СПб, ООО** стр. 63
194044, Санкт-Петербург,
ул. Оренбургская, д. 2Аcondition-spb.com
+7 (812) 300-03-00mail@condition-spb.com
- Коралл ЦКБ, АО** стр. 122
299028, Республика Крым, Севастополь,
ул. Репина, д. 1cdbcorall.ru
+7 (8692) 53-07-53office@cdbcorall.ru
- Корпорация Морского приборостроения, АО** стр. 73
117292, Москва,
ул. Шверника, д. 4, стр. 4aokmp.ru
+7 (495) 668-31-95
- Костромской судомеханический завод, АО** стр. 18, 54
156004, Кострома,
ул. Береговая, д. 45boat-ksmz.ru
8 (800) 551-93-53ksmz@boat-ksmz.ru
- Костромская верфь, ООО** стр. 18
156003, Кострома,
ул. Запрудня, д. 1kwharf.ru
+7 (4942) 55-09-63info@kwharf.ru
- Крансервис, ЗАО** стр. 18, 36
414016, Астрахань,
ул. Артема Сергеева, д. 22Аcaspiancrane.ru
+7 (8512) 58-65-72office@caspiancrane.ru
- Краншип, ООО** стр. 19
353500, Краснодарский край, Темрюк,
ул. Карла Либкнехта, д. 4craneship.ru
+7 (86148) 6-03-62craneship@craneship.ru
- Красная Кузница судоремонтный завод,
Филиал АО «ЦС «Звездочка»** стр. 19, 55, 104
163020, Архангельск,
ул. Краснофлотская, д. 1star.ru
+7 (8182) 23-21-25info@176srz.ru
- Краснодарский компрессорный завод, ООО** стр. 65, 104
353201, Краснодарский край, станица Динская,
ул. Железнодорожная, д. 265АKkzav.ru
+7 (861) 298-32-50info@kkzav.ru
- Красное Сормово Завод, ПАО** стр. 19, 42, 55, 80, 104, 113
603951, Нижний Новгород,
ул. Баррикад, д. 1krsormovo.nnov.ru
+7 (831) 229-61-27info@krsormovo.ru
- Красноярская судверфь, ООО** стр. 19
660013, Красноярск,
ул. Богдана Хмельницкого, д. 10, стр. 5rusboats.su
+7 (902) 927-75-832977583@mail.ru
- Красноярский судоремонтный центр АО
«Егисейское речное пароходство»** стр. 19
660010, Красноярск,
пр. Красноярский рабочий, д. 150,e-river.ru
+7 (391) 252-70-72info@e-river.ru
- Красные баррикады Судостроительный завод, ОАО** стр. 19
416356, Астраханская обл., п. Красные баррикады,
ул. Рабочая, д. 1aossr.ru
+7 (8512) 22-00-10inbox@aossr.ru
- Красный Выборжец Завод, АО** стр. 113
195009, Санкт-Петербург,
Свердловская наб., д. 12kv-spb.ru
+7 (812) 702-47-22office@kv-spb.ru
- Красный Гидропресс, АО** стр. 68, 103, 113
347900, Таганрог,
Северная пл., д. 3aohpress.ru
+7 (8634) 36-63-38hpress@mail.ru
- Красный Октябрь Волгоградский
металлургический комбинат, АО** стр. 113
400007, Волгоград,
пр. Ленина, д. 110vmzko.ru
+7 (8442) 74-89-40info@vmkko.ru
- Красный якорь, ПАО** стр. 80
603950, Нижний Новгород,
Московское шоссе, д. 120,redanchor.ru
+7 (831) 211-55-11info@redanchor.ru
- Криво Завод, АО** стр. 86
188304, Ленинградская обл., Гатчина,
ул. Железнодорожная, д. 43krizo.org
+7 (81371) 9-38-37krizo.kom.otdel@mail.ru
- Криогенная техника НТК, АО** стр. 63
644105, Омск,
ул. 22 Партсъезда, д. 97, корп. 1cryontk.ru
+7 (3812) 26-47-50info@cryontk.ru
- КРОНЕ Инжиниринг, ООО** стр. 93
443004, Самарская обл.,
п. Верхняя Подстепановка, д. 2krohne.ru
+7 (846) 230-04-70pr@krohne.su
- Кронштадтский морской завод, АО** стр. 19, 85
197762, Санкт-Петербург, Кронштадт,
ул. Петровская, д. 2kmolz.ru
+7 (812) 435-12-01info@kmolz.ru

Крыловский ГНЦ, ФГУП стр. 122

196158, Санкт-Петербург,
Московское шоссе, д. 44 krylov-center.ru
+7 (812) 415-46-07 krylov@ksrc.ru

КСК, ООО стр. 63, 71, 104

270555, Москва,
ул. Бутырский Вал, д. 26 стр. 1, 5 этаж, пом. 28 kscgroup.ru
+7 (499) 648-88-81 dc@kscgroup.ru

Курс ПК, ООО стр. 117

601384, Владимирская обл., п. Муромцево
ул. Железнодорожная, д. 16 vektorantikor.ru
+8 (800) 333-06-03 info@vektorantikor.ru

Курс НПО, ООО стр. 42

141700, Московская обл., Долгопрудный,
Лихачевский проезд, д. 26 nasos-km.ru
+7 (812) 448-80-43 nasos-spb@mail.ru
+7 (495) 642-72-10 zavodnasos.com

Курс ЦНИИ, АО стр. 39, 71, 73, 89, 122

105187, Москва,
ул. Кирпичная, д. 34А kyrs.ru
+7 (495) 365-11-53 mail@kyrs.ru

Курс-ОТ НПК, ООО стр. 117

127254, Москва,
ул. Гончарная, д.17А kursot.dax.ru
+7 (977) 331-31-82 ser.barsukov2017@yandex.ru

Л

Ладога ПСК, ПАО стр. 36, 104

188518, Ленинградская обл., д. Яльгелево,
ул. Весенняя, стр. 1/5, пом. 1 pskladoga.ru
+7 (812) 643-66-82 info@ladogapsk.ru

Ладожская верфь, ООО стр. 20, 55

187450, Ленинградская обл., Новая Ладога,
ул. Луначарского, д. 2 ladverf.ru
+7 (813) 633-02-48 ladverf@mail.ru

Лазурит ЦКБ, АО стр. 122

603951, Нижний Новгород,
ул. Свободы, д. 57 cdb-lazurit.ru
+7 (831) 273-84-00 cdb@cdb-lazurit.ru

Лебедянский машиностроительный завод, ООО стр. 42

399611, Липецкая обл., Лебедянь,
ул. Машиностроителей, д. 1 borets.ru
+7 (47466) 7-38-00 office@lmz.borets.ru

Ленинградский электромашиностроительный завод НПО, ООО стр. 97

196641, Санкт-Петербург, п. Металлострой,
дорога на Металлострой, д. 5, корпус 45АО ruselprom.ru
+7 (812) 462-88-29 mail@ruselprom.ru

Ленпромарматура, ООО стр. 42

199106, Санкт-Петербург,
ул. Шкиперский проток, д. 18-8Л lenpromarmatura.ru
+7 (812) 386-10-76 v@lenpromarmatura.ru

Ливадийский ремонтно-судостроительный завод, ООО стр. 20

692953, Приморский край, Находка, п. Ливадия,
ул. Набережная, д. 32 lrsz.ru
+7 (4236) 65-05-22 lrsz@lrsz.ru

Ливгидромаш ГМС, АО стр. 42

303851, Орловская обл., Ливны,
ул. Мира, д. 231 hms-livgidromash.ru
+7 (48677) 7-80-03 sbyt@hms-livgidromash.ru

Литий, ООО стр.

196084, Санкт-Петербург,
ул. Коли Томчака, д. 28Е, пом. 4-Н littkran.ru
+7 (813) 305-25-47 main@littkran.ru

ЛПЦ З ЧерМК «Северсталь», ПАО стр. 113

196665, Санкт-Петербург, Колпино,
Территория Ижорский завод, 90Д itz.severstal.com
+7 (812) 448-48-24 info@itz.severstal.com

Ломоносовский завод судового оборудования, ООО стр. 104

198412, Санкт-Петербург, Ломоносов,
Транспортный пер., д. 3 lzso-spb.com
+7 (812) 422-84-60 lzso.spb@gmail.com

Лопастные гидравлические машины, АО стр. 44, 104

115184, Москва,
3-й Угрешский проезд, д. 6 aolgm.ru
+7 (495) 677-73-16 sk@aolgm.ru

Лотос Судостроительный завод, АО стр. 20

416111, Астраханская обл., Нариманов,
ул. Береговая, д. 3 cсз-лотос.рф
+7 (8512) 29-00-34 mail@lotos-osk.ru

Лотта ПКФ, ООО стр. 36

199178, Санкт-Петербург,
7-линия В.О., д. 76А, пом. 211 lotta.spb.ru
+7 (812) 332-33-89 info@lotta.spb.ru

ЛТ-Групп, АО стр. 104

188300, Гатчина,
ул. Карла Маркса, д. 63-65 metallobrabotka-russia.ru
+7 (812) 244-57-12 info@metallobrabotka-russia.ru

М

Магистраль Лтд, ООО стр. 104

601501, Гусь-Хрустальный,
ул. Старых большевиков, д. 7 mgs-armor.com
+7 (4922) 77-97-78 bronja@magist.ru

Магнитогорский металлургический комбинат, ПАО стр. 113

455000, Челябинская обл., Магнитогорск,
ул. Кирова, д. 93 mmk.ru
+7 (3519) 24-40-09 infommk@mmk.ru

Магнит плюс, ООО стр. 32

190020, Санкт-Петербург,
наб. Обводного канала, д.223-225С magnit.spb.ru
+7 (812) 622-14-31 mail@magnit.spb.ru

Малахит Санкт-Петербургское морское бюро машиностроения, АО стр. 122

196135, Санкт-Петербург,
ул. Фрунзе, д. 18 malachite-spb.ru
+7 (812) 242-75-00 info-ckb@malachite-spb.ru

Манотомъ, ОАО стр. 104

634061, Томск,
Комсомольский пр., д. 62 manotom.com
+7 (4922) 77-97-78 marketing@manotom.com

Мапеи, АО стр. 118

142800, Московская обл., Ступино,
ул. Академика Белова, владение 5 mapei-ug.ru
+7 (812) 642-00-21 info@mapei.ru

МаринЛайт, ООО стр. 90

198095, Санкт-Петербург,
ул. Маршала Говорова, д. 52А, офис 305 searchlight.ru
+7 (812) 313-16-13 info@searchlight.ru

Марин Про Метал Ботс, ООО стр. 20

188508, Ленинградская обл., п. Виллози
Волхонское шоссе, д. 6 marineproboats.ru
+7(812) 679-05-71 info@marineproboats.ru

Маринэк, ООО стр. 73, 89, 104

198035, Санкт-Петербург,
ул. Двинская, д. 12А marineq.ru
+7 (812) 340-00-56 info@marineq.ru

Машпром НПО, ООО стр. 104, 114

603158, Нижний Новгород,
Московское шоссе, д. 83А npo-mashprom.ru
+7 (831) 218-83-33 zakaz@npo-mashprom.ru

Маяк Завод судовой светотехники, ООО стр. 90

299053, Республика Крым, Севастополь,
Фиолентовское шоссе, д.1 technoparkmayak.ru
+7 (978) 736-19-63 gav@sferos.com

Маяк СКБ, ООО стр. 73, 93

394003, Воронеж,
Ленинский пр., д. 160 skb-m.ru
+7 (473) 239-60-73 office@skb-m.ru

МебельСтрой, ООО стр. 36, 71

350910, Краснодар, п. Пашковский,
ул. Гоголя, д 60/3 blagodar93@mail.ru
+7 (918) 464-81-00

Мегал, ООО стр. 104

192019, Санкт-Петербург,
ул. Профессора Качалова, д.11Э megal-spb.com
+7 (812) 448-54-04 info@megal-spb.ru

Международный инновационный центр морских конструкций и судоремонта, ООО стр. 20

682813, Хабаровский край, Советская Гавань,
ул. Корабельная д. 6 micmks.ru
+7(42138) 6-88-93 info@micmks.ru

Меридиан НПФ, АО стр. 86, 93

197198, Санкт-Петербург,
ул. Блохина, д. 19 npfmeridian.ru
+7 (812) 602-03-75 info@npfmeridian.ru

Меридиан, ООО стр. 36, 71

197101, Санкт-Петербург,
ул. Дивенская, д. 5А spbmeridian.com
+7 (812) 309-81-79 office@spbmeridian.com

Металкомп, АО стр. 44, 63, 80, 105

198096, Санкт-Петербург,
ул. Корабельная, д. 6, корп. 7, литера ЕС metalcomp.ru
+7 (812) 784-14-87 mail@metalcomp.ru

Метмаш, ООО стр. 55, 80, 105, 114

606442, Нижегородская обл., Бор,
ул. Луначарского, д. 128 metmash.com
+7 (83159) 3-61-04 sales@metmash.com

Механический завод, ОАО стр. 80, 105

163045, Архангельск,
Первый проезд, д. 11 armez.pf
+7 (8182) 29-73-88 armez@mail.ru

Мидель Судостроительно- судоремонтный завод, ОАО стр. 20

346720, Ростовская обл., Аксай,
ул. Набережная, д. 199 midel.ru
+7 (863) 295-22-55 midel@midel.ru

Микран НПФ, АО стр. 73

634041, Томск,
пр. Кирова, д. 51Д micran.ru
+7 (3822) 90-00-29 mic@micran.ru

Микрон-Марин, ООО стр. 55, 81, 105, 114

196650, Санкт-Петербург, Колпино,
территория Ижорского завода, д. 41 ЕЖ micron-marine.ru
+7 (812) 322-89-22 micron@micron-marine.ru

Мнев и Ко, ООО стр. 20, 39

192177, Санкт-Петербург,
3-й Рыбацкий проезд, д. 3 mnerv.ru
+7 (812) 331-88-11 sekretar@mnerv.ru

Мовен НН, АО стр. 63

606000, Нижегородская обл., Дзержинск,
Заревская объездная дорога, д. 40 moven.ru
+7 (8313) 31-01-97 mail@mvn-marine.ru

Модульные кабельные системы ПКФ, ООО стр. 58

301030, Тульская обл., Ясногорск,
ул. П. Добрынина, д. 11 mks-pro.ru
+7 (4876) 62-72-28 office@mks-pro.ru

Молот-Механика Завод, ООО	стр. 44	Морское Инженерное Бюро-СПБ, ООО	стр. 123
299003, Республика Крым, Севастополь, ул. Кожанова, д. 12 zavod-molot.com +7 (8692) 54-51-13 zavod-molot@hotmail.com		197101, Санкт-Петербург, ул. Мира, д. 15/1, офис 76Н mebspb.com +7 (812) 233-64-03 office@mebspb.com	
Монолит ЦКБ, ООО	стр. 122	Морской инженерный сервис, ООО	стр. 36
606505, Нижегородская обл., Городец, 1-й Пожарный пер., д. 8 monolit-kb.ru +7 (83161) 9-23-62 mail@monolit-kb.ru		298324, Керчь, ул. Ульяновых, д. 1Б moskerch.ru +7 (978) 773-62-40	
Море Судостроительный завод, АО	стр. 20, 81	Морской инжиниринговый центр СПб, ООО	стр. 123
298176, Республика Крым, Феодосия, п. Приморский, ул. Десантников, д. 1 moreship.ru +7 (36562) 2-93-22 office@moreship.ru		199106, Санкт-Петербург, 26-линия В.О., д., 15 корп.2А, офис 3.09 mic-spb.ru +7 (812) 322-21-58 mic-spb@mail.ru	
Моринсис-Агат-КИП, АО	стр. 93	Морской сервис Эллинг, ООО	стр. 36
390006, Рязань, проезд Речников, д. 17 agat-kip.ru +7 (4912) 25-85-02 agat-kip@yandex.ru		414015, Астрахань, ул. Дзержинского, д. 80/86 ellingship.ru +7 (905) 361 66 66 zakaz@ellingship.ru	
Морсвязьавтоматика НПК, ООО	стр. 63, 74, 89, 93, 97, 105	Морской Технический Центр, ООО	стр. 74, 105
192174, Санкт-Петербург, ул. Кибальчича, д. 26Е unicont.com +7 (812) 622-23-10 info@unicont.com		187330, Ленинградская обл., Отрадное ул. Центральная, д. 4Ж, пом. 13 mtcen.com +7 (812) 244-20-07 mail@mtcen.com	
МТ-Групп, ООО	стр. 44, 123	Мортехсервис, ОАО	стр. 36
190020, Санкт-Петербург, ул. Бумажная, д. 16А marinetec.com +7 (812) 309-46-46 office@marinetec.com		163020, Архангельск, ул. Мосеев остров, д. 5, офис 2 mortehs.ru +7 (8182) 23-22-62 mtspdo@yandex.ru	
Морские автоматизированные системы, ООО	стр. 36	Моряк Судоремонтный завод, ОАО	стр. 21
198035, Санкт-Петербург, ул. Гапсальская, д. 1, корп. 1О mas-spb.com +7 (812) 200 87 00 office@mas-spb.com		344002, Ростов-на-Дону, ул. 1-я Луговая, д. 3 srz-morjak.ru +7 (863) 203-01-50 srz-morjak@yandex.ru	
Морские комплексы и системы, ЗАО	стр. 73	Мосавтостекло, ООО	стр. 105
192174, Санкт-Петербург, пр. Александровской Фермы, д. 2, пом. 2Н mcs.ru +7 (812) 368-39-51 office@mkis.ru		115114, Москва, ул. Дербеневская, д. 7, стр. 1 mosavtosteklo.ru +7 (495) 181-71-71 masteklo@mosavtosteklo.ru	
Морские навигационные системы, АО	стр. 93, 97	Московский насосный завод, ООО	стр. 44
198095, Санкт-Петербург, ул. Промышленная, д. 19 mnsspb.ru +7 (812) 320-38-40 mns@mnsspb.ru		143006, Московская обл., Одинцово, ул. Транспортная, д. 2 mos-nasos.ru +7 (495) 593-09-81 sbyt@mos-nasos.ru	
Морские пропульсивные системы, ООО	стр. 49, 55, 63	Мотовилихинские заводы, ПАО	стр. 114
198095, Санкт-Петербург, Митрофаньевское шоссе, д. 2, корп. 1 mpsystems.ru +7 (812) 441-38-07 mail@mpsystems.ru		614014, Пермь, ул. 1905 года, д. 35, стр. 245 mzperm.ru +7 (342) 260-73-01 mz1@mzperm.ru	
Морские решения, ООО	стр. 36	МРС Электроникс НПФ, ООО	стр. 89, 94, 97
197183, Санкт-Петербург, ул. Школьная, д. 7А, офис 11-Н ms-rus.com +7 (921) 962-39-92 office@ms-rus.com		603014, Нижний Новгород, Сормовское шоссе, д. 24Н mrs-e.ru +7 (831) 411-54-89 info@mrs-e.ru	
Морские спасательные средства НПП, ООО	стр. 39	МСС, ООО	стр. 45, 68
198095, Санкт-Петербург, ул. Розенштейна, д. 21А slsa.ru 8 (800) 600-47-41 zakaz@slsa.ru		199226, Санкт-Петербург, Морская наб., д. 15Б, пом. 2Н morsudsnab.ru +7 (812) 622-03-24 info@morsudsnab.ru	

Муромский радиозавод, ОАО стр. 89

602264, Владимирская обл., Муром,
Радиозаводское шоссе, д. 23 muomrz.com
+7 (49234) 2-16-50 info@muomrz.com

Мустово, ООО стр. 36, 118

198095, Санкт-Петербург,
ул. Швецова, д. 12, корп. 2Б, пом. 1-Н mustovo.ru
+7 (812) 676-02-26 teplo@mustovo.ru

Муфты НСК, ООО стр. 105

196084, Санкт-Петербург,
ул. Цветочная, д. 18В mufta-nsk.ru
+7 (812) 339-88-61 office@mufta-nsk.ru

Н

Навис, АО стр. 74

199106, Санкт-Петербург,
22-линия В.О., д. 3, корп. 5Е navis.spb.ru
+7 (812) 322-67-15 sales@navisincontrol.com

Навис КБ, АО стр. 74

127411, Москва,
Дмитровское шоссе, д. 157, стр. 5 navis.ru
+7 (495) 665-61-48 navis@navis.ru

Нависет, ООО стр. 74

644020, Омск,
ул. Рождественская, д. 4 naviset.ru
+7 (3812) 45-33-25 mail@naviset.ru

Нави-Далс НТП, АО стр. 74, 94

197046, Санкт-Петербург,
Петроградская наб., д. 34 navi-dals.ru
+7 (812) 740-49-78 mail@navi-dals.ru

Навмарин, ООО стр. 74, 89

125599, Москва,
78-км МКАД, д.14, корп. 1 navmarine.ru
+7 (495) 445-22-26 info@navmarine.ru

Надежденский металлургический завод, ПАО стр. 114

624992, Свердловская обл., Серов,
Агломератчиков, д. 6 steel.ugmk.com
+7 (34385) 5-35-29 steel@steel.ugmk.com

Наутик Рус, ООО стр. 123

198096, Санкт-Петербург,
ул. Кронштадтская, д. 9, корп. 4, стр.1 nautic-rus.ru
+7 (812) 242-62-35 office@nautic-rus.ru

Находкинский судоремонтный завод, ПАО стр. 21

692913, Приморский край, Находка,
Находкинский пр., д. 59 nsry.ru
+7 (4236) 62-20-00 nsry@nsry.ru

Нева Волга Ладога, ООО стр. 36

196084, Санкт-Петербург,
ул. Заставская, д. 3А ship-repair.nvlsppb.ru
+7 (812) 606 66 32 info@nvlsppb.ru

Нева Технолджи, ООО стр. 32

198097, Санкт-Петербург,
ул. Новоовсянниковская, д. 17А nevatec.ru
+7 (812) 784-15-34 info@nevatec.ru

Невские моторы, ООО стр. 49, 55

196084, Санкт-Петербург,
Московский пр., д. 79А nevskiemotori.ru
+7 (812) 677-07-59 info@nevskiemotori.ru

Невский судостроительно-судоремонтный завод, ООО стр. 21, 32, 45, 55, 81, 105

187320, Ленинградская обл., Шлиссельбург,
Фабричный остров, д. 2 nssz.ru
+7 (812) 335-26-60 sec2@nssz.ru

Невское ПКБ, ПАО стр. 123

199106, Санкт-Петербург,
Галерный проезд, д. 3 npkb.ru
+7 (812) 356-05-66 info@npkb.ru

Невское электромонтажное общество, ООО стр. 94

187330, Ленинградская обл., Отрадное,
ул. Центральная, д. 4Ж, офис 1 ooo-nemo.ru
+7 (812) 318-14-40 mail@ooo-nemo.ru

Нелакс, ООО стр. 74

347942, Таганрог,
ул. Маршала Жукова, д. 2А nelaks.ru
+7 (8634) 36-11-26 mail@nelaks.ru

Нептун ЦКБ, АО стр. 21, 123

198096, Санкт-Петербург, Колпино,
ул. Финляндская, д. 23Ю neptun-ckb.ru
+7 (812) 339-94-74 mail@neptun-ckb.ru

Нерпа Судоремонтный завод, Филиал АО «ЦС «Звездочка» стр. 21

184682, Мурманская обл., Снежногорск star.ru
+7 (81530) 6-71-01 info@srznerpa.ru

Нефтефлот, ЗАО стр. 21

443042, Самара,
ул. Белорусская, д. 132 nefteflot.com
+7 (846) 276-33-50 pr.nefteflot@nefteflot.ru

Нижегородский завод теплообменного оборудования, ООО стр. 66

603003, Нижний Новгород,
ул. Баррикад, д. 1, корп. 6 nnzto.ru
8 (800) 100-42-14 info@nnzto.ru

Нижегородский Теплоход Завод, ОАО стр. 22

606440, Нижегородская обл., Бор,
ул. Луначарского, д. 128 znt-yard.ru
+7 (831) 592-03-25 znt@znt-yard.ru

НИИ Микроприборов НПЦ, АО стр. 91

124498, Зеленоград,
Георгиевский пр., д. 5, стр. 1 nii-mp.ru
+7 (499) 731-96-61 info@nii-mp.ru

НИИ приборостроения им. Тихомирова, АО

стр. 123

140180, Московская обл., Жуковский
ул. Гагарина, д. 3 niip.ru
+7 (495) 556-28-43 niip@niip.ru

НИИ Энерготехнологий, ООО

стр. 97

346422, Новочеркасск,
ул. Михайловская, д. 129А mail@niienergo.ru
+7 (8635) 21-08-94

Нипром, ООО

стр. 37

196084, Санкт-Петербург, п. Металлострой,
Северный проезд, д. 17 oooniprom.ru
+7 (994) 417 68 95 nipromo00@gmail.com

Новатэк-Мурманск, ООО

стр. 22

184664, Мурманская обл., п. Белокаменка
ул. Шишкина, д. 277 novatek.ru
+7 (8152) 99-80-00 novatek@novatek.ru

Новая Эра, АО

стр. 94, 98

195248, Санкт-Петербург,
ул. Партизанская, д. 21 newelectro.ru
+7 (812) 610-02-52 sales@newelectro.ru

Новолипецкий металлургический комбинат, ПАО

стр. 114

398040, Липецк,
пл. Металлургов, д. 2 nlmk.com
+7 (4742) 44-42-22 info@nlmk.com

Новороссийский судоремонтный завод, АО

стр. 22

353902, Новороссийск,
Сухумское шоссе, д. 15 nsrz.ru
+7 (8617) 27-97-76 nsrz@nsrz.ru

Нордик Инжиниринг, АО

стр. 123

119071, Москва,
пр. Ленинский, д. 19, стр.1 nordic-kb.ru
+7 (495) 287-35-00 info@nordicdiceng.ru

НПО 812, ООО

стр. 118

194362, Санкт-Петербург, п. Парголово
ул. Шишкина, д. 277 812kraska.ru
+7 (812) 646-75-16

НПО Тех, ООО

стр. 49

198095, Санкт-Петербург,
ул. Маршала Говорова, д. 35, корп. 5, офис 24 gktex.ru
+7 (812) 658-46-93 info@gktex.ru

Нордвег, АО

стр. 37, 81

198097, Санкт-Петербург,
пр. Стачек, д. 47, корп. 2Ю nordweg.ru
+7 (812) 320-27-71 shiprepair@nordweg.ru

Норд Марин, ООО

стр. 37

163061, Архангельск,
ул. Воскресенская, д. 85, корп. 1 nm-company.ru
+7 (8182) 66-09-52 nm@nm-company.ru

Нотех НПП, ООО

стр. 118

195027, Санкт-Петербург,
пр. Металлистов, д. 16, корп. 2 notehspb.ru
+7 (800) 700-91-26 noteh@bk.ru

НЭТИЗ НПЦ, ООО

стр. 105

197374, Санкт-Петербург,
ул. Савушкина, д. 115, корп. 4А, пом. 32Н netizbattery.ru
+7 (812) 431-17-28 info@netizbattery.ru

О

Объединенная судостроительная корпорация, АО

стр. 22

115184, Москва,
ул. Большая Татарская, д. 11В aoosk.ru
+7 (495) 617-33-00 info@aoosk.ru

Обуховский завод Северо-Западный региональный центр Концерна ВКО «Алмаз-Антей», АО

стр. 114

192012, Санкт-Петербург,
пр. Обуховской Обороны, д. 120Т, стр. 19 goz.ru
+7 (812) 363-93-40 dou@goz.ru

Обуховское, АО

стр. 45, 55, 66, 81, 94, 105

196084, Санкт-Петербург,
ул. Цветочная, д. 7Л obuhovskoe.ru
+7 (812) 380-12-19 info@obuhovskoe.ru

Объединение Нижегородских судостроителей и судовладельцев, АО

стр. 55

603061, Нижний Новгород,
ул. Адмирала Нахимова, д. 13 onssnn.ru
+7 (831) 235-23-42 onss@mail.ru

ОДК-Сатурн, ПАО

стр. 49

152903, Ярославская обл., Рыбинск,
пр. Ленина, д. 163 uec-saturn.ru
+7 (4855) 32-81-00 saturn@uec-saturn.ru

Озерная верфь, ООО

стр. 22, 71

187320, Ленинградская обл., Шлиссельбург,
Фабричный остров д. 2 lakyverf.com
+7 (812) 335-25-92 info@lakyverf.com

ОЗР-21, ООО

стр. 118

404130, Волгоградская обл., Волжский,
ул. Портовая, д. 16/7-4 oZR21.ru
+7 (8443) 56-88-17 oZR21@mail.ru

ОКБМ им. И.И. Африкантова, АО

стр. 49, 123

603074, Нижний Новгород,
Бурнаковский проезд, д. 15 okbm.nnov.ru
+7 (831) 275-26-40 okbm@okbm.nnov.ru

Океанприбор Концерн, АО

стр. 74

197376, Санкт-Петербург,
Чкаловский пр., д. 46 oceanpribor.ru
+7 (812) 320-80-40 mail@oceanpribor.ru

Океанос НПП ПТ, АО стр. 105

194295, Санкт-Петербург,
ул. Есенина, д. 19/2 oceanos.ru
+7 (812) 292-37-16 office@oceanos.ru

Окская судовой верфь, АО стр. 22

607100, Нижегородская обл., Навашино,
ул. Проезжая, д. 4/14 osy.ru
+7 (83175) 5-75-46 office@osy.ru

Октябрьский судостроительный завод в г. Нижний Новгород, ООО стр. 22

603127, Нижний Новгород,
ул. Коновалова, д. 4 okt-ssrz.ru
+7 (910) 790-30-99 okt-ssrz@yandex.ru

Омский НИИ приборостроения, АО стр. 71, 89, 123

644009, Омск,
ул. Масленикова, д. 231 oniip.ru
+7 (3812) 53-66-73 info@oniip.ru

Омский судоремонтно- судостроительный завод, ООО стр. 22, 55

644073, Омск,
ул. Рэбовская, д. 8 flot55.ru
+7 (3812) 79-00-35 reb@flot55.ru

Омутнинский металлургический завод, АО стр. 114

612740, Кировская обл., Омутнинск,
ул. Коковихина, д. 2 ommet.ru
+7 (83352) 4-10-25 mark5@ommet.ru

Онега Научно-исследовательское проектно- технологическое бюро, АО стр. 123

164509, Архангельская обл., Северодвинск,
проезд Машиностроителей, д. 12 onegastar.ru
+7 (8184) 52-55-52 niptb@onegastar.ru

Онежский судостроительно- судоремонтный завод, ООО стр. 23

185003, Петрозаводск,
ул. Ригачина, д. 25 onegoshipyard.ru
+7 (8142) 33-03-21 mail@onegoshipyard.ru

Оптимист ГК стр. 23

163020, Архангельск,
Никольский пр., д. 15, стр. 53 optimist-group.ru
+7 (8182) 42-18-01 office@asrpo.ru

Опытный завод, ООО стр. 118

193091, Санкт-Петербург,
ул. Бокситогорская, д. 19 pigment.ru
+7 (812) 645-25-14 opz_sale@mail.ru

Орион НПП, ООО стр. 45, 56, 81

196641, Санкт-Петербург, п. Металлострой,
дорога на Металлострой, д. 12М npp-orion.ru
+7 (812) 60-77-10 ooo@npp-orion.ru

Орловский метизный завод, ООО стр. 114

302038, Орловская обл., Платоновская с/а
ул. Раздольная, д. 103А, ormetiz.ru
+7 (4862) 39-00-39 zakaz@ormetiz.ru

Осатек, ООО стр. 32

105203, Москва,
ул. 15-я Парковая, д. 10 osatec.ru
+7 (495) 465-50-47 info@osatec.ru

Охотский судоремонтный завод, ООО стр. 23

682480, Хабаровский край, п. Охотск,
, ул. Вострещова, д. 1/14 osrz.ru
+7 (904) 627-84-11 ohotsk_srz@mail.ru

ОХТАлит, АО стр. 114

197342, Санкт-Петербург,
ул. Сердобольская, д. 64 ohtalit.com
+7 (812) 313-71-70 ohtalit@yandex.ru

П

Павловский судостроительно- судоремонтный завод, ОАО стр. 23

396422, Воронежская обл., Павловск,
ул. Кошевого, д. 1 sudoremont36.ru
+7 (47362) 2-53-48 sudoremont-pavlovsk@yandex.ru

Палфингер Марин Рус, ООО стр. 81

196158, Санкт-Петербург,
Пулковское шоссе, д.40, корп. 4Д palfingermarine.com
+7 (812) 386-34-19 D.Beleznev@palfinger.com

Память Парижской Коммуны Судоремонтный завод, АО стр. 23, 56

606488, Нижегородская обл., п. Память Парижской Коммуны,
ул. Ленина, д.1 srzppk.r52.ru
+7(83159) 3-43-25 srz-ppk@mail.ru

Паритет, ООО стр. 23

150054, Ярославль,
ул. Чкалова, д. 2 paritetboat.com
+7 (910) 662-65-20 info@paritetboat.com

Паритет ТПД, ООО стр. 58

142111, Подольск,
Рязановское шоссе, д. 9, пом. 233 paritet.su
+7 (495) 926-22-69 zakaz@paritet.su

Парок, ООО стр. 118

171277, Тверская обл., п. Изоплит,
ул. Пионерская, д. 20 paroc.ru
8 (800) 770-78-48

Патриот НПП, ООО стр. 49

141983, Дубна,
пр. Науки, д. 16А npp-patriot.ru
+7 (495) 008-19-45 info@npp-patriot.ru

П-Д Татнефть-Алабуга Стекловолокно, ООО стр. 118

423600, Республика Татарстан, Елабуга,
территория ОЗЗ «Алабуга», ул. Ш-2, корп. 11/1 alabuga.tatneft.ru
+7 (85557) 5-90-94 office@pdt-steklovloknokno.ru

Пелла Ленинградский судостроительный завод, АО стр. 23

187330, Ленинградская обл., Отрадное,
ул. Центральная, д. 4 pellaship.ru
+7 (812) 336-40-66 mail@pellaship.com

Пелла-Маш, ООО стр. 32, 81

187330, Ленинградская обл., Отрадное,
ул. Центральная, д. 4 pellamash.ru
+7 (812) 312-67-49 pellamash@mail.ru

Пелла-Стапель, ООО стр. 24

187330, Ленинградская обл., Отрадное,
ул. Центральная, д. 4 norebo.ru
+7 (800) 234 24 34 info@norebo.com

Пелла-Фиорд, ЗАО стр. 24, 39, 72, 105

187330, Ленинградская обл., Отрадное,
ул. Центральная, д. 4 pellafor.ru
+7 (812) 380-40-91 pellafor@mail.ru

Пензадизельмаш, АО стр. 49

440034, Пенза,
ул. Калинина, д. 128А pdmz.ru
+7 (8412) 36-92-10 pdmz@pdmz.ru

Пензкомпрессормаш, ОАО стр. 65, 114

440015, Пенза,
ул. Аустрина, д. 63 pkm.ru
+7 (8412) 50-04-85 penza@pzkm.ru

Пензенский завод Телема Гино, ООО стр. 98

603014, Пенза,
ул. Транспортная, д. 1 pztg.ru
+7 (8412) 64-41-00 info@pztg.ru

Первомайский судоремонтный завод, АО стр. 24

414009, Астрахань,
наб. Тимирязева, д. 64 pervomajsky-srz.ru
+7 (8512) 32-06-55 prsz@mail.ru

Первомайское СК, ООО стр. 24

690063, Владивосток,
ул. Приморская, д. 8 skpervomayskoe.ru
+7 (423) 265-16-02 info@korvetvd.ru

Пермская научно-производственная приборостроительная компания, ООО стр. 74

614007, Пермь,
ул. 25 Октября, д. 106 pnpk.ru
+7 (342) 240-05-02 root@pnpk.ru

Пермский завод промоборудования, ООО стр. 32

614066, Пермь,
ул. Промышленная, д. 87 pzpo.ru
+7 (342) 200-99-62 info@pzpo.ru

Персей Судоремонтный завод, ООО стр. 24

299001, Республика Крым, Севастополь,
Лазаревский спуск, д. 1 persey-marine.ru
+7 (978) 038-90-90 info@persey-marine.ru

Петробалт ПКБ, ООО стр. 124

199106, Санкт-Петербург,
ул. Карташихина, д. 1-3А petrobalt.ru
+7 (812) 644-56-86 office@petrobalt.ru

Петросталь Металлургический завод, АО стр. 114

198097 Санкт-Петербург,
пр. Стачек, д. 47 petrostal.spb.ru
+7 (812) 702-04-66 info@petrostal.kzgroup.ru

ПК МС, ООО стр. 45, 63, 106

188508, Ленинградская обл., Ломоносовский р-н,
Южная часть промзоны «Горелово», квартал 2, д.31 pk-ms.ru
+7(812) 305-20-47 info@pk-ms.ru

Пластмасс Групп ТД, ООО стр. 32, 56, 106

141108, Московская обл., Щелково
ул. Заводская, д. 1 plastmass-group.ru
+7 (499) 951-79-41 info@zedex.ru

Пневмакс, ООО стр. 33

141401, Химки,
Коммунальный проезд, владение 30 pneumax.ru
+7 (495) 739-39-99 mail@pneumax.ru

Подольсккабель НП, АО стр. 58

142103, Московская обл., Подольск,
ул. Бронницкая, д. 11 podolskkabel.ru
+7 (495) 502-78-80 office@podolskkabel.ru

Пожарная автоматика сервис НПО, ООО стр. 86

109129, Москва,
ул. 8-я Текстильщиков, д. 18, корп. 3 npo-pas.com
+7 (499) 179-84-44 npo-pas@npo-pas.com

Пожинтех, ГК стр. 86

192236, Санкт-Петербург,
ул. Софийская, д. 14 fireintec.ru
+7 (812) 641-41-04 info@fireintec.ru

Пожтехника, ГК стр. 86

129626, Москва,
ул. 1-я Мытищинская, д. 3А firepro.ru
+7 (495) 540-41-04 sale@firepro.ru

Полема, АО стр. 37, 114

300016, Тула,
пр. Пржевальского, д. 3 polema.net
+7 (4872) 25-06-68 polema@metholding.com

Поли-Тех, ООО стр. 45, 81

188301, Гатчина,
ул. 120-й Гатчинской дивизии, д. 1Д poli-teh.ru
+7 (921) 955-06-58 poli-teh@yandex.ru

Поморская судоверфь, ООО стр. 24

163048, Архангельск, п. Турдеево,
ул. Центральная, д. 2 shipyard29.ru
+7 (8182) 63-57-73 info@shipyard29.ru

Порт Коломна, АО	стр. 24, 81, 106	Проммаш Завод, ОАО	стр. 72
140400, Московская обл., Коломна, ул., Гражданская, д. 10 portkolomna.ru +7 (496) 616-47-50 mail@portkolomna.ru		410005, Саратов, ул. Астраханская, д. 87 prommash.com +7 (8452) 27-70-27 post@prommash.ru	
Потенциал Завод, ООО	стр. 58, 106	Промпогрузспецтехника-Мурман, ООО	стр. 81
425350, Республика Марий Эл, Козьмодемьянск, ул. Юбилейная, д. 15 systeme.ru +7 (836) 329-21-00 ru.ccc@se.com		183035, Мурманск, ул. Одесская, д. 2, Башня «С» nordwestropes.com 8 (800) 222-92-11 info@nordwestropes.com	
Преголь Судоремонтное предприятие, ООО	стр. 25	Промтехнологии, ООО	стр. 58, 66, 68, 106
236005, Калининград, ул. Портовая, д. 86 pregol.ru +7 (4012) 92-04-10 aab@pregol.ru		117638, Москва, ул. Одесская, д. 2, Башня «С» promtech.org +7 (495) 645-00-71 info@promtech.org	
Прибой Ростовский судоремонтный завод, АО	стр. 25	Промышленный обогрев, ООО	стр. 37, 106
344007, Ростов-на-Дону, ул. Шоссейная, д. 35 rszpriboy.ru +7 (863) 262-46-97 main@rszpriboy.ru		197345, Санкт-Петербург, ул. Мебельная, д. 12, корп. 1, оф. 705 sst-marine.ru +7 (812) 243-97-97 info@sst.ru	
Прибой Таганрогский завод, АО	стр. 72, 74, 85	Прошип КБ, ООО	стр. 124
347913, Ростовская обл., Таганрог, ул. Большая Бульварная, д. 13 priboy.ru +7 (8634) 39-01-05 mailbox@priboy.ru		164523, Арахангельская обл., Северодвинск пр. Победы, д. 8, пом. 11-н proship.ooo +7 (900) 919-55-50 info@proship.ooo	
Приморрыбснать, ООО	стр. 85	Псковский электромашиностроительный завод, АО	стр. 98
600012, Владивосток, ул. Калинина, д. 243Г primsnast.ru +7 (423) 252-49-71 ribsast@mail.ru		180004, Псков, пр. Октябрьский, д. 27 pemz.ru +7 (8112) 70-06-81 omis@pemz.ru	
Приморский завод, ОАО	стр. 25	Псковгеокабель, АО	стр. 58
692903, Приморский край, Находка, ул. Судоремонтная, д. 23 primzavod.ru +7 (4236) 62-25-20 primzavod@rambler.ru		180006, Псков, ул. Новаторов, д. 3 pskovgeokabel.ru +7 (8112) 50-00-62 info@skt-g.ru	
Прогресс ФНПЦ, ФГУП	стр. 45	Р	
644018, Омск, ул. 5-я Кордная, д. 4 progress-omsk.ru +7 (3812) 56-14-72 info@progress-omsk.ru		Радар ММС НПП, АО	стр. 94
Прогрессивные технологии, АО	стр. 81	197375, Санкт-Петербург, ул. Новосельковская, д. 37А radar-mms.com +7 (812) 777-50-51 radar@radar-mms.com	
196191, Санкт-Петербург, Ленинский пр., д. 153, корп. 7, литера ЕС pt.spb.ru +7 (812) 346-88-95 mail@pt.spb.ru		Радионавигационная компания, ООО	стр. 89
Производственный комбинат, ООО	стр. 39	603040, Нижний Новгород, ул. Свободы, д. 63 radionavcom.ru +7 (831) 215-75-44 info@radionavcom.ru	
198184, Санкт-Петербург, Канонерский остров, д. 27 prodep.ru +7 (812) 575-45-39 mail@prodep.ru		Рапс Группа компаний	стр. 72
Пролетарский завод, ПАО	стр. 45, 49, 55, 68, 82, 106	197110, Санкт-Петербург, ул. Газовая, д. 10 корп. 3 shipmebel.com +7(812) 331-45-54 info@raps.spb.ru	
192029, Санкт-Петербург, ул. Дудко, д. 3 proletarsky.ru +7 (812) 600-12-80 info@proletarsky.ru		Раскат КБ, ООО	стр. 106
Прометей ЦНИИ Конструкционных материалов НИЦ «Курчатовский институт», ФГУП	стр. 114, 124	180006, Псков, Советская наб., д. 3 kb-raskat.ru +7 (8112) 29-04-90 info@kb-raskat.ru	
191015, Санкт-Петербург, ул. Шпалерная, д. 49 crism-prometey.ru +7 (812) 274-37-96 mail@crism.ru		Регион Пауэр Групп, ООО	стр. 50, 56
		123112, Москва, Пресненская наб., д. 12 regpg.com +7 (985) 858-99-98 regpg@regpg.com	

АЛФАВИТНЫЙ УКАЗАТЕЛЬ

Река 21, ООО стр. 56	Русские технологии НПО, ООО стр. 60
142211, Московская обл., Серпухов Московское шоссе, д. 84А reka21.ru +7 (495) 287-02-14 reka21@mail.ru	188804, Выборг, ул. Рубероидная, д. 27 rus-teh.org +7 (812) 920-24-76 info@rus-teh.org
Реком Завод деталей трубопроводов, ООО стр. 45	Российская стекольная компания, АО стр. 107
192019, Санкт-Петербург, ул. Профессора Качалова, д. 11В zavod-rekom.ru +7 (812) 777-50-10 rekom@zavod-rekom.ru	194362, Санкт-Петербург, п. Парголово, Выборгское шоссе, д. 503, корп. 3 rglass.ru +7 (812) 677-03-16 marketing@rglass.ru
Ремдизель, ООО стр. 50	Российский институт радионавигации и времени, АО стр. 74
644058, Омск, ул. Ишимская, д. 2/1 remdiesel.ru +7 (3812) 45-80-56 post@remdiesel.ru	192012, Санкт-Петербург, пр. Обуховской Обороны, д. 120ЕЦ rirt.ru +7 (812) 665-58-77 office@rirt.ru
Ремонтная база флота им. Куйбышева, ЗАО стр. 25	РосПромРесурс, ООО стр. 25
422826, Республика Татарстан, п. Куйбышевский Затон, ул. Заводская, д. 1В рбф-куйбышева.рф +7 (843) 777-50-90 corporate@rbfkuib.ru	606425, Нижегородская обл., р.п. Гидроторф ул. Административная, д. 16 rushovercraft.com 8 (800) 350-25-45 rpr-nn@mail.ru
Рем-Новая ДВ, ООО стр. 25	Россудпром НПО, ЗАО стр. 72
683015, Петропавловск-Камчатский, ул. Днепровская, д. 1 norebo.ru +7 (4152) 46-44-34	196084, Санкт-Петербург, наб. Канала Грибоедова, д. 6/2А rossudprom.ru +7 (812) 327-73-24 office@rossudprom.ru
Рефма-Холод ПТК, ООО стр. 63	Ростр Судостроительный завод, ООО стр. 25, 56
125130, Москва, ул. Зои и Александра Космодемьянских, д. 36 refmaholod.ru +7 (495) 136-65-72 refma-holod@yandex.ru	187450, Ленинградская обл., Новая Ладога, Кузнечный пер., д. 14 А sz-rostr.ru +7 (999) 528-65-93 info@ik-rostr.ru
РИАТОМ ПЗ, ООО стр. 94	Рубин ЦКБ Морской техники, АО стр. 124
656023, Барнаул, ул. Малахова, д. 1 riatom.ru +7 (3852) 50-61-31 riatom@riatom.ru	191119, Санкт-Петербург, ул. Марата, д. 90 ckb-rubin.ru +7 (812) 494-12-79 neptun@ckb-rubin.ru
Ридан, АО стр. 67	Рубин-Север Конструкторское бюро, АО стр. 124
603014, Нижний Новгород, ул. Коминтерна, д. 16 ridan.ru 8 (800) 700-88-55 office@ridan.ru	164500, Архангельская обл., Северодвинск, Архангельское шоссе, д. 58 rubin-sever.ru +7 (8184) 58-57-08 rubin-north@yandex.ru
Рикошет Дизайн группа, ООО стр. 124	РУМО, АО стр. 50
199178, Санкт-Петербург, наб. реки Смоленки, д. 33А ricochet.ru +7 (812) 539-27-95 welcome@ricochet.ru	603061, Нижний Новгород, ул. Адмирала Нахимова, д. 13 aorumo.ru +7 (831) 215-18-15 info@aorumo.ru
Риф Судостроительно-судоремонтный завод, АО стр. 25, 57	Рунитор, ООО стр. 45, 86, 107
344019, Ростов-на-Дону, ул. 13-я линия, д. 93 zao-rif.com +7 (863) 251-43-66 info@zao-rif.com	199226, Санкт-Петербург, Шкиперский проток, д. 20 runitor.ru +7 (812) 243-11-51 info@runitor.ru
РМ-стил, ООО стр. 37, 106, 115	Русполимет, ПАО стр. 115
192019, Санкт-Петербург, ул. Седова, д. 11АЦ rm-steel.com +7 (812) 318-00-15 info@rm-steel.com	607018, Нижегородская обл., Кулебаки ул. Восстания, д. 1 ruspolymet.ru +7 (83176) 7-90-00 sales@ruspolymet.ru
Рокстэк РУ, ООО стр. 58	Русские краски, АО стр. 118
117105, Москва, Новоданиловская наб., д. 6, корп.1, пом. XXVIII www.roxtec.com +7 (495) 221-62-20 info@ru.roxtec.com	150002, Ярославль, ул. Большая Федоровская, д. 96 ruskraski.ru +7 (4852) 49-27-08 info@ruskraski.ru

Русэлпром, ООО стр. 98
109029, Москва,
ул. Нижегородская, д. 32, стр. 15 ruselprom.ru
+7 (495) 788-28-27 mail@ruselprom.ru

Рыбинская верфь, АО стр. 26
152978, Ярославская обл., п. Судоверфь,
ул. Судостроительная, д. 1А rybinskshipyard.ru
+7 (4855) 29-56-78 office@rybinskshipyard.ru

Рыбинскабель, ООО стр. 60
152916, Россия, Рыбинск,
пр. 50 лет Октября, д. 60 rkz.ru
8 (800) 100-70-76 rkz@rkz.ru

Рыбинскэлектрокабель, ООО стр. 60
152914, Ярославская обл., Рыбинск,
ул. Толбухина, д. 33 ru.prysmiangroup.com
+7 (4855) 20-21-00 rek.ru@prysmiangroup.com

Рыбтехцентр НПО, ОАО стр. 85
236004, Калининград,
ул. Дзержинского, д. 130 rybtechcentr.ru
+7 (4012) 68-78-62 info@rybtechcentr.ru

Р-Флот Судостроительный комплекс, ООО стр. 26
607600, Нижегородская обл., Богородский р-н, п. Окский,
ул. Береговая, д. 1 gckb.ru
+7 (831) 422-25-42 info@gckb.ru

С

Самарская судоверфь, ООО стр. 26
443036, Самара,
ул. Степана Халтурина, д. 10А lodka-samara.ru
+7 (987) 953-83-73 info@lodka-samara.ru

Самусьский судостроительно-судоремонтный завод, стр. 26, 56, 82, 107
634501, Томская обл., п. Самусь,
ул. Ленина, д. 21 siblogistics.ru
+7 (3823) 90-42-06 info@sssrz.ru

Санкт-Петербургский государственный морской технический университет стр. 33, 124
190121, Санкт-Петербург,
ул. Лощманская, д. 3 smtu.ru
+7 (812) 495-26-48 office@smtu.ru

Сапфир ПИУЦ, стр. 124
191014, Санкт-Петербург,
Лиговский пр., д. 13-15А rosneft.ru
+7 (812) 386-81-56 post@aetc-spb.ru

Саранский приборостроительный завод, ПАО стр. 94, 107, 115
430030, Республика Мордовия, Саранск,
ул. Васенко, д. 9 saranskpribor.ru
8 (800) 250-83-88 spz@saranskpribor.ru

Саратовский радиоприборный завод, АО стр. 77
410040, Саратов,
пр. 50 лет Октября, д. 108 granit-srz.ru
+7 (8452) 79-95-05 srz@granit-srz.ru

Саратовский электроприборостроительный завод, ПАО стр. 77
410009, Саратов,
ул. Большая Садовая, д. 239 zaprib.ru
+7 (8452) 74-82-34 info@zaprib.ru

Сармат НПП, ООО стр. 33
426063, Ижевск,
ул. Гольяновский поселок, д. 1 stanokcnc.ru
+8 (800) 229-60-99 info@stanokcnc.ru

Сатурн, ООО стр. 107
420095, Казань,
ул. Восстания, д. 112Г, здание 5130, пом. 404 stzsaturn-kzn.ru
+7 (903) 305-59-13 saturnkazan@yandex.ru

Сатурн Светотехнический завод, АО стр. 91
109518, Москва,
2-й Грайвороновский проезд, д. 48 stzsaturn.ru
+7 (499) 171-99-23 info@stzsaturn.ru

Связь и радионавигация СПб, ООО стр. 107
198035, Санкт-Петербург,
ул. Виндавская, д. 2Д cirspb.ru
+7 (812) 467-36-73 sales@cirspb.ru

Светловский судоремонтный завод, ООО стр. 26
238340, Калининградская обл. Светлый,
ул. Л. Чайкиной, д. 1 svsrz.ru
+7 (40152) 3-32-48 info@svsrz.ru

Севастопольский морской завод, филиал АО «ЦС «Звездочка» стр. 26, 45, 67, 82, 88
299001, Севастополь,
ул. Героев Севастополя, д.17 starsmz.ru
+7 (985) 510-00-67 zavod@starsmz.ru

Севастопольский радиозавод, ООО стр. 39
299053, Республика Крым, Севастополь,
ул. Вакуленчука, д. 29/4А sevradiozavod.ru
+7 (8692) 59-00-03 sevradiozavod@yandex.ru

Северная Аврора, ООО стр. 60
195043, Санкт-Петербург,
Рябовское шоссе, д. 120 north-aurora.ru
+7 (812) 613-64-56 zakaz.30238@north-aurora.ru

Северная верфь Судостроительный завод, ПАО стр. 27
198096, Санкт-Петербург,
ул. Корабельная, д. 6 nordsy.spb.ru
+7 (812) 600-52-60 info@nordsy.spb.ru

Северная гавань СК, ООО стр. 37
197343, Санкт-Петербург,
ул. Матроса Железняка, д. 57А, пом. 128-Н sksevgavan.ru
+7 (812) 454-59-99 office@sksevgavan.ru

АЛФАВИТНЫЙ УКАЗАТЕЛЬ

Северная миля

Производственная Компания, ООО стр. 46, 82, 107

198095, Санкт-Петербург,
Химический пер. д.1БД nordmile.ru
+7 (812) 332-16-14 nordmile@nordmile.ru

Северная судостроительная компания, ООО стр. 27

163020, Архангельск,
пр. Никольский, д.15, стр. 43 barentsboats.ru
+7 (8182) 23-06-26 sevsudcorpar@mail.ru

Северное машиностроительное предприятие ПО, АО стр. 27, 46, 56, 63, 72, 82, 87, 107, 115

164500, Архангельская обл., Северодвинск,
Архангельское шоссе, д. 58 sevmash.ru
+7 (8184) 50-46-09 smp@sevmash.ru

Северное ПКБ, АО стр.124

198096, Санкт-Петербург,
ул. Корабельная, д. 6, корп. 2А severnoe.com
+7 (812) 784-73-44 spkb@mail.seanet.ru

Северный кузнечно-механический завод, ООО стр.115

198174, Санкт-Петербург,
Канонерский остров, д. 41 skmz.ru
+7 (812) 714-91-39 bva@skmz.ru

**Северный металлоцентр
Металлургический завод, ООО** стр. 115

197348, Санкт-Петербург,
Коломяжский пр., д.10 smcspb.ru
+7 (812) 325-12-88 spb@smcspb.ru

Северсталь, ПАО стр. 115

162608, Вологодская обл., Череповец,
ул. Мира, д. 30 severstal.com
+7 (8202) 53-09-00 severstal@severstal.com

Северсталь-метиз, АО стр. 115

162610, Вологодская обл., Череповец,
ул. 50-летия Октября, д. 1/33 metiz.severstal.com
+7 (8202) 53-91-91 info@severstalmetiz.com

Сегал Литейно-прессовый завод стр. 115

660111, Красноярск,
ул. Пограничников, д. 103, стр. 4 sial-group.ru
+7 (391) 274-90-00 sial@sial-group.ru

Седьмой насосный завод, ООО стр. 63

603950, Московская обл., п. Октябрьский,
ул. Дорожная, д. 6 7nz.ru
+7 (495) 998-67-49 9986749@mail.ru

Севзапканат, ООО стр. 33, 107

198515, Санкт-Петербург, Стрельна,
ул. Фронтальная, д. 3 sevsapkanat.com
+7 (812) 509-12-44 sbit@sevsapkanat.ru

Севмормаш-2, ООО стр. 67, 82, 107

299012, Севастополь,
ул. Паршина, д. 4 sevmormash-2m.pf
+7 (8692) 48-70-15 sevmormash-2m@mail.ru

Сегментэнерго, ООО

стр. 60

117342, Москва,
ул. Обручева, д. 36, корп. 2 segmentenergo.ru
+7 (495) 279-25-24 info@segmentenergo.ru

Сезс, ООО стр. 91

198035, Санкт-Петербург,
наб. реки Екатерингофки, д. 29/31Т seaes.ru
+7 (812) 954-65-00 info@seaes.ru

СИАЛ, ООО стр. 72, 107

660111, Красноярск,
ул. Пограничников, д. 103, стр. 4 sial-group.ru
+7 (391) 274-90-70 ZH.Krukova@sial-group.ru

Сибкабель, АО стр. 60

634003, Томск,
ул. Пушкина, д. 46 sibkabel.ru
+7 (3822) 70-07-00 office@sibkabel.ru

Сибрезинотехника НПП, ООО стр. 33

644036, Омск,
ул. 1-я Казахстанская, д. 30 srti.ru
+7 (3812) 55-00-18 sibrezina@bk.ru

Сидевайс, ООО стр. 37, 94

198152, Санкт-Петербург,
ул. Новостроек, д. 29 seadevice.ru
+7 (812) 627-02-71 info@seadevice.ru

Силос Гатчинский завод морской техники, ООО стр.72, 107

188300, Гатчина,
ул. 120-й Гатчинской дивизии, д. 1 seelowe.ru
+7 (812) 642-23-84 sales@seelowe.ru

Силловые машины, АО стр. 98

195009, Санкт-Петербург,
ул. Ватутина, д. 3А power-m.ru
+7 (812) 346-70-37 mail@power-m.ru

Симбия Инженерная фирма, ООО стр. 85

236008, Калининград,
ул. Верхнеозерная, д. 4А simbia.ru
+7 (4012) 36-53-80 simbia@simbia.ru

Синарский трубный завод, ПАО стр. 115

623401, Свердловская обл., Каменск-Уральский,
Заводской проезд, д. 1 sintz.tmk-group.ru
+7 (3439) 36-30-04 sinarsky@sintz.ru

Системы управления и приборы, АО стр. 98

195257, Санкт-Петербург,
ул. Обручевых, д. 9Д suip.ru
+7 (812) 320-23-93 info@suiip.ru

Ситроникс КТ, АО стр. 77, 89, 94, 122

199178, Санкт-Петербург,
Малый пр. В.О., д. 54, корп. 5П sitronics-kt.ru
+7 (812) 449-90-90 office@sitronics-kt.ru

Си Тех, ООО	стр. 124	Спецавтоматика МЭЗ, ЗАО	стр. 87
603003, Нижний Новгород, ул. Свободы, д.63, офис 601 seatech.ru +7 (831) 273-19-19 info@seatech.ru		123007, Москва, ул. Шенюгина, д. 4 корп. 1 mezplant.ru +7 (499) 259-23-21 sales@mezplant.ru	
СВ-Энергетика, ООО	стр. 94	Специальное конструкторское бюро турбонагнетателей, ООО	стр. 50
344064, Ростов-на-Дону, ул. Вавилова, д. 54 svenergo.ru +7 (863) 221-55-17 info@svenergo.ru		440034, Пенза, ул. Калинина, 128 skbt.ru +7 (8412) 22-10-12 dirskbt@s7.ru	
СКБ котлостроения, ОАО	стр. 46, 67, 94, 124	Спецкабель НПП, ООО	стр. 60
198097, Санкт-Петербург, пр. Стачек, д.47Ц, каб. 415 skbk.ru +7 (812) 322-23-77 info@skbk.ru		107497, Москва, ул. Бирюсинка, д. 6, корп. 1-5 spetskabel.ru +7 (495) 134-21-34 info@spetskabel.ru	
Скоростные катера Мобиле Групп, ООО	стр. 27	Спецморсервис, ООО	стр. 37
196605, Ленинградская обл., Ломоносовский р-н, Волхонское шоссе, д. 2 mg-boat.ru +7 (812) 407-30-70 sale@mg-boat.ru		198035, Санкт-Петербург, ул. Двинская, д. 10, корп. 3, офис 810 specmorservice.com +7 (962) 691-66-16 info@specmorservice.com	
СКТБЭ, АО	стр. 98, 107	Спецсистемы НПФ, ООО	стр. 87
129226, Москва, ул. Сельскохозяйственная, д. 12 intelhim.ru +7 (495) 662-71-16 sktbe@intelhim.ru		170037, Тверь, пр. Победы, д. 71Б specsystems.ru +7 (4822) 32-76-61 info@specsystems.ru	
Славянский судоремонтный завод, ПАО	стр. 27, 46, 56, 63, 115	Спецсудопроект, ООО	стр. 124
692701, Приморский край, п. Славянка, ул. Весенняя, д. 1 ssrz.ru +7 (42331) 4-67-33 general@ssrz.ru		197341, Санкт-Петербург, Коломяжский пр., д. 27А m1.s-s-p.ru +7 (812) 777-79-95 s-s-p@s-s-p.ru	
СМК Альтернатива, ООО	стр. 37	Спутниковая система Гонец, АО	стр. 89
164500, Северодвинск, Архангельское шоссе, д. 31А, офис 300 smk.alternativa.ru +7 (8184) 58-98-98		105005, Москва, ул. Бауманская, д. 53/2 gonets.ru +7 (495) 745-50-60 info@gonets.ru	
СММ, ЗАО	стр. 82	Средне-Невский судостроительный завод, АО	стр. 28
190000, Санкт-Петербург, пер. Гривцова, д. 1/64 zaosmm.ru +7 (812) 325-87-82 smm@zaosmm.ru		196643, Санкт-Петербург, п. Понтонный, ул. Заводская, д. 10 snsз.ru +7 (812) 648-30-50 office@snsz.ru	
Сокольская судоверфь, АО	стр. 27	ССТЭнергомонтаж, ООО	стр. 94
606670, Нижегородская обл., п. Сокольское, ул. Приовражная, д. 5 soksud.ru +7 (83137) 2-12-92 sekretar201@mail.ru		141008, Мытищи, Проектируемый проезд 5274, стр.7 sst-em.ru +7 (812) 448-13-27 info@sst-em.ru	
СОМ, ООО	стр. 82	Стпель Ростовское ЦПКБ, АО	стр. 125
188361, Ленинградская обл., п. Новый Свет, д. 111, пом. 5 ooo.som@mail.ru +7 (812) 970-18-07		344116, Ростов-на-Дону, ул. 2-я Володарского, д. 76/23А stapel.ru +7 (863) 306-02-10 info@stapel.ru	
Сопот НПО, ООО	стр. 87	Стрингер судоверфь, ООО	стр. 28
196641, Санкт-Петербург, дорога на Металлострой, д. 5 sopot.ru +7 (812) 464-61-41 sopot@sopot.ru		196641, Санкт-Петербург, п. Металлострой, дорога на Металлострой, д. 5Ж stringerboat.ru +7 (812) 331-88-18 stringerltd@list.ru	
Спасательные плоты, ООО	стр. 39	Стронгбокс, ООО	стр. 37, 72
603098, Нижний Новгород, ул. Артельная, д. 20 корп. 1 spasplot.ru +7 (831) 430-14-34 info@spasplot.ru		188820, Ленинградская обл., Рощино, ул. Круговая, д. 10 strongboxes.ru +7 (812) 646-33-29 info@strongboxes.ru	

Ступинская металлургическая компания, АО стр. 115	Судопластсервис, ООО стр. 56
142800, Московская обл., Ступино, ул. Пристанционная, владение 2 cmk-group.ru +7 (495) 598-50-00 info@cmk-group.com	194044, Санкт-Петербург, ул. Гельсингфорская, д. 4, корп.1 sudoplast.spb.ru +7 (812) 332-32-45 sale@sudoplast.spb.ru
Судиславский завод сварочных материалов, ООО стр. 115	Судопромкомплект, ООО стр. 98, 108
157860, Костромская обл., дер. Тёктово, Промзона-1, д. 2 czcm-weld.ru +7(49433) 2-55-56 info@szsm-mail.ru	192226, Москва, ул. Сельскохозяйственная, д. 12, стр.1 spk-k.ru +7 (495) 617-39-48 info@spk-k.ru
Судоверфь Алексино, ООО стр. 28	Судоремонт Сумкино, ООО стр. 28
353925, Новороссийск, ул. Рыбацкая, д. 102 aleksino-port.ru +7 (918) 699-73-13 info@aleksino-port.ru	626102, Тюменская обл., п. Сумкино, ул. Водников, д. 6 oirp.ru +7 (3456) 26-07-86 sudorem.tob@mail.ru
Судоверфь Парма, ООО стр. 28	Судоремонт Тюмень, ООО стр. 28
187783, Ленинградская обл., Подпорожье, ул. Труда, д. 1А hovercraft.ru +7 (916) 499-81-81 mail@hovercraft.ru	625015, Тюмень, ул. Судоремонтная, д. 1А oirp.ru +7 (3452) 45-91-62 srtymen@yandex.ru
Судовой интерьер, ООО стр. 72, 107	Судоремонтная база Фрегат, ООО стр. 28
188820, Казань, ул. Восстания, д. 100, корп. 266Д, бизнес-парк Технополис sudovoy.ru +7 (843) 225-08-25 boat_interior@mail.ru	299014, Севастополь, ул. Рыбпорта, д. 16 sevfregat.ru +7 (8692) 22-10-23 fregatSR@bk.ru
Судовые движительные комплексы, ООО стр. 56	Судоремонтно-судостроительная корпорация, ПАО стр. 28
195027, Санкт-Петербург, ул. Магнитогорская, д. 23, корп.1 sdk-marine.ru +7 (812) 677-61-05 info@sdk-marine.ru	606505, Нижегородская обл., Городец, 1-й Пожарный переулок, д. 1 gsverf.ru +7 (83161) 93-9-72 office@gsverf.ru
Судовые Проекты и Технологии, ООО стр. 37, 72	Судорыбтехмаш, ООО стр. 85, 125
199226, Санкт-Петербург, В.О., ул. Кораблестроителей, д. 16, корп. 2А ooospit.ru +7 (812) 643-55-21 info@ooospit.com	236029, Калининград, ул. Гаражная, д. 2 srtm.pro +7 (911) 461-62-29 srtm@srtm.pro
Судовые системы, ООО стр. 46, 50, 64, 65, 95, 108	Судосвет, ООО стр. 91
196247, Санкт-Петербург, Ленинский пр., д. 160 shipsystems.spb.ru +7 (812) 448-13-27 info@shipsystems.spb.ru	603159, Нижний Новгород, Волжская наб., д.8, корп.1, пом.6 chip-light.ru +7(831) 282-19-07 chip-light@yandex.ru
Судовые электротехнические системы НПО, ООО стр. 95, 98	Судостроение Судоремонт, ООО стр. 39, 46, 64, 65, 67, 68, 82, 108
196128, Санкт-Петербург, ул. Благодатная, д. 6 npcses.ru +7 (812) 369-00-10 info@npcses.ru	603028, Нижний Новгород, Спортсменский пер., д.12 sb-sr.com +7(831) 265-80-11 info@sb-sr.com
Судогодские стеклопластики, ООО стр. 118	Судостроительно-судоремонтный завод, ООО стр.29
150047, Владимирская обл., Судогда, ул. Коммунистическая, д. 1 suplast.ru +7 (49235) 2-12-88 23207@suplast.ru	299014, Уфа, ул. Ахметова, д. 207 sszufa.ru +7 (347) 278-28-60 ccz-ufa@mail.ru
Судомеханизм, ООО стр. 72	Судостроительно-судоремонтный завод им. III Интернационала, АО стр. 29
115280, Москва, 1-й Автозаводский проезд, д. 4, корп.1 sudo.ru +7 (495) 710-30-40 info@sudo.ru	414017, Астрахань, пл. Нефтяников, д. 2 aossrc.ru +7 (8512) 61-40-00 inbox@aossrc.ru
Судомеханический завод, ООО стр. 33	Судостроительно-судоремонтный завод им. Ленина, АО стр. 29, 57
199226, Санкт-Петербург, Морская наб., д.15А, пом. 27Н smzavod.ru +7 (812) 690-67-93 info@smzavod.ru	414015, Астрахань, Заводская пл., д. 7 aszil.ru +7 (8512) 56-55-65 info@aszil.ru

Судостроительный завод им Б.Е. Бутомы, АО стр. 29, 56, 108
298310, Республика Крым, Керчь,
ул. Танкистов, д. 4 kerchbutoma.ru
+7 (36561) 3-75-71 shipyard@kerchbutoma.ru

Судостроительный завод им. Октябрьской революции, АО стр. 29, 57, 85
675003, Амурская обл., Благовещенск,
ул. Пушкина, д. 189 amurnelma.ru
+7 (4162) 23-34-00 nelma2009@yandex.ru

Судотехнология ЭПФ, АО стр. 33
194362, Санкт-Петербург, п. Парголово,
ул. Донецкая, д. 2А, офис 9 stco.ru
+7 (812) 702-14-70 info@stco.ru

Сулак, ООО стр. 38, 47
194044, Санкт-Петербург,
ул. Чугунная, д. 20А, корп. 111 sulak.spb.ru
+7 (812) 320-99-12 SULAK10@rambler.ru

Сургутское судоремонтное предприятие, АО стр. 29, 57
628401, Тюменская обл., Сургут,
ул. Тюменская, д. 1 surgutsudoremont.ru
+7 (3462) 23-69-18 surgutsudoremont@mail.ru

Т

Тамбовгальванотехника им. С.И. Лившица, АО стр. 33
392030, Тамбов,
Моршанское шоссе, д. 21 tagat.ru
+7 (4752) 53-25-03 office@tagat.ru

Тверьдизельагрегат ПФК, АО стр. 50, 88, 98
170017, Тверь,
ул. Коняевская, д. 10 pfktda.com
+7 (4822) 33-27-43 ztda@mail.ru

Текскон, ООО стр. 38
127238, Москва,
Локомотивный проезд, д. 21/5, офис 310 texcon.ru
+7 (495) 150-20-21 info@texcon.ru

Теко НПК, АО стр. 95
454018, Челябинск,
ул. Кислицина, д. 100 teko-com.ru
+8 (800) 333-70-75 sale@teko-com.ru

Теплоконтроль, ОАО стр. 50, 95
215503, Смоленская обл., Сафоново,
ул. Ленинградская, д. 18 tcontrol.ru
+7 (48142) 4-26-42 market@tcontrol.ru

Теплообмен, ООО стр. 67
299053, Республика Крым, Севастополь,
ул. Вакуленчука, д. 33В ttai.ru
+7 (8692) 55-35-88 teploobmen@ttai.ru

Теплоприбор Челябинский завод, АО стр. 33
454047, Челябинск,
ул. 2-я Павелецкая, д. 36 tpchel.ru
+7 (351) 725-76-97 secretar@tpchel.ru

Теплоприбор, ООО стр. 95
390011, Рязань,
Куйбышевское шоссе, д. 14А teplopribor.ru
+7 (4912) 77-94-49 teplopr@teplotribor.ru

Термалтекс, ООО стр. 118
603040, Нижний Новгород,
ул. Сутырина, д. 8А, офис 3 teplotor.ru
+7 (831) 282-02-65 teplotor@yandex.ru

Термаль Концерн, ЗАО стр. 64, 67, 72, 108
603950, Нижний Новгород,
пр. Гагарина, д. 178 termal.biz
+7 (831) 233-44-44 secretary@termal.biz

Тетис Про, АО стр. 108
117042, Москва, Сосенское поселение,
ул. Поляны, владение 54, стр. 1 tetis-pro.ru
+7 (495) 786-98-55 tetis@tetis-pro.ru

Технодар, ГК стр. 95
185034, Петрозаводск,
6-й Гвардейский пер., д. 7А technodar.group
+8 (800) 250-00-16 info@skrt.biz

Технологии точных систем, ООО стр. 38, 95
198184, Санкт-Петербург,
Канонерский остров, д. 41АБ, пом. 176 pstts.com
+7 (812) 713-94-80 m@pst.sp.ru

Технология им. А.Г. Ромашина ОНПП, АО стр. 108
249031, Калужская обл., Обнинск
Киевское шоссе, д. 15, technologiya.ru
+7 (484) 399-68-68 info@technologiya.ru

Технониколь Концерн стр. 118
129110, Москва,
ул. Гиляровского, д. 47, стр. 5 tn.ru
8 (800) 600-05-65 zakaz@tstn.ru

Технорос, ПО стр. 33, 82
192029, Санкт-Петербург,
Большой Смоленский пр., д. 6А tehnoros.ru
+7 (812) 718-82-82 info@tehnoros.ru

Технос-М, ООО стр. 87
603093, Нижний Новгород,
ул. Родионова, д. 169К technos-m.ru
+7 (831) 214-19-88 info@technos-m.ru

Техобеспечение НПО, ООО стр. 47
198097, Санкт-Петербург,
пр. Стачек, д. 47 npo-to.ru
+7 (812) 703-09-23 info@npo-to.ru

Техцентр, ООО стр. 29
236035, Калининград,
ул. Портовая, д. 86 techcenter39.com
+7 (906) 231-95-97 glz@techcenter39.com

Тизол, АО стр. 119

624223, Свердловская обл., Нижняя Тура,
ул. Малышева, д. 59 тизол-флот.рф
+7 (343) 422-62-05 флот@tizol.com

Тикраша, ООО стр. 72, 108

125445, Москва,
Ленинградское шоссе, д. 65, стр. 5 teakrussia.ru
+7 (905) 311-76-54 teakrussia@mail.ru

ТМК-ИНОКС, ООО стр. 115

623401, Свердловская обл., Каменск-Уральский,
Заводской проезд, д. 1 tmk-inox.tmk-group.ru
+7 (3439) 36-36-80 inox@tmk-group.com

Тольяттинский судоремонтный завод, ООО стр. 30, 116

445015, Самарская обл., Тольятти,
ул. Никонова, д. 1А tsrztlt.ru
+7 (8482) 45-05-47 tsrz@list.ru

Томсккабель, ООО стр. 60

634059, Томск,
ул. Смирнова, д. 3 tomskcable.ru
+7 (3822) 49-80-09 cable@tomskcable.ru

Топ Марин Компания, ООО стр. 39

198095, Санкт-Петербург,
ул. Маршала Говорова, д. 43А topmarine.ru
+7 (812) 679-05-71 mail@topmarine.ru

Торсиотест НТЦ, ООО стр. 30

683001, Петропавловск-Камчатский,
ул. Озерновская Коса, д. 11/21 torsiotest@mail.ru
+7 (4152) 33-93-53

Трайдент, ООО стр. 30

191119, Ломоносов,
Транспортный пер. д. 9 tridentboats.ru
+7 (812) 423-32-23 katera@tridentboats.ru

Тракс, ООО стр. 64

603950, Мытищи,
пр. Олимпийский, д. 38 tracs-m.com
+7 (499) 648-88-81 info@tracs-m.com

Транзас Навигатор, ООО стр. 77

199178, Санкт-Петербург,
7-линия В. О., д. 76А transas.ru
+7 (812) 325-31-31 tnr@transas.com

Транспортные технические решения, ООО стр. 91, 108

109202, Москва,
ул. 1-я Фрезерная, д. 2/1, стр.1 tcp.msk.ru
+7 (495) 781-57-58 tcp@tcp.msk.ru

ТрансТехнология, ООО стр. 108

305026, Курск, п. Аккумулятор,
д. 34А transotboy.ru
+7 (4712) 77-02-71 transcomp01@list.ru

Тритмент, ООО стр. 47

187320, Ленинградская обл., Шлиссельбург,
ул. Песочная, д. 38 tritment.ru
+7 (812) 679-03-25 info@treatmentsh.ru

Троицкий крановый завод, ООО стр. 82, 85

108828, Москва,
ППХ Минзаг, ул. Солнечная, д. 21 tkz-cranes.ru
+7 (495) 397-80-55 office@tkz-cranes.ru

Тутаевский моторный завод, ПАО стр. 50

152300, Ярославская обл., Тутаев,
ул. Строителей, д. 1 paotmz.ru
+7 (4822) 2-02-56 info@paotmz.ru

У

Ункомтех, ТД, ООО стр. 60

119017, Москва,
ул. Большая Ордынка, д. 46, стр. 5 unkomtech.ru
8 (800) 600-10-20 info@unkomtech.com

Управляющие системы НПФ, ООО стр. 77, 108

690059, Владивосток,
ул. Верхнепортовая, д. 50А controlsys.ru
+7 (423) 251-52-87 artemyev@msun.ru

Уральская сталь, АО стр. 116

462353, Оренбургская обл., Новотроицк,
ул. Заводская, д. 1 uralsteel.com
+7 (3537) 66-21-53 info@uralsteel.com

Уральский дизель-моторный завод, ООО стр. 50

620017, Екатеринбург,
ул. Розы Люксембург, д. 51 sinaratm.ru
+7 (343) 310-33-00 mail@udmw.ru

Уральская сталепромышленная компания, ООО стр. 33

620075, Екатеринбург,
ул. Малышева, д. 51 ur-spk.ru
+7 (343) 351-70-54 info@ur-spk.ru

Уральский металлургический завод, ООО стр. 116

620010, Екатеринбург,
Хибиногорский пер., д. 33 uralmz.ru
+7 (343) 221-77-76 sales.umz@ekb.ru

Уральский турбинный завод, АО стр. 50

620017, Екатеринбург,
ул. Фронтных бригад, д. 18 utz.ru
+7 (343) 300-21-09 mail@utz.ru

Уралкабель, АО стр. 60

620028, Екатеринбург,
ул. Мельникова, д. 2 uralcable.ru
+7 (343) 247-80-00 office@uralcable.ru

Уралэлектро Медногорский электротехнический завод, ОАО стр. 98

462275, Оренбургская обл., Медногорск,
ул. Моторная, д. 1А ural-motor.ru
+7 (35379) 29-2-05 mail@uralelectro.ru

Уралэлектромаш, ЗАО стр. 98, 116

623409, Свердловская обл., Каменск-Уральский,
ул. Карла Маркса, д. 2 kuelm.ru
+7 (3439) 37-09-00 sbit@kuelm.ru

Уфимский завод эластомерных материалов, изделий и конструкций, АО стр. 39

450006, Уфа,
ул. Пархоменко, д. 156 uzemik.ru
+7 (347) 223-91-94 commotdel@uzemik.ru

Ушаковские верфи, ООО стр. 30

238322, Калининградская обл., пос. Ушаково,
пер. Портовый, стр. 1 real-ships.ru
+7 (906) 219-50-00 info@real-ships.ru

Ф

Фанерный завод «Власть труда», ЗАО стр. 117

442153, Пензенская обл., Нижний Ломов,
пер. Широкий, д. 31 fzlomov.ru
+7 (84154) 4-14-40 sales@plyguard.ru

Фатом ПКФ, ООО стр. 95, 99, 108

414028, Астрахань,
ул. Адмирала Нахимова, д. 70А fatom.ru
+7 (8512) 30-57-76 ftm@fatom.ru

Феникс Контакт РУС, ООО стр. 108

119619, Москва,
Новомещерский проезд, д. 9, стр. 1 phoenixcontact.ru
+7 (495) 933-85-48 dkozyrenko@phoenixcontact.ru

Феррумлэнд, ООО стр. 109

198412, Санкт-Петербург, Ломоносов,
ул. Черникова, д. 34 ferrumland.ru
+7 (812) 423-55-45 zavod@ferrumland.ru

Фиолент Завод, АО стр. 95

295017, Республика Крым, Симферополь,
ул. Киевская, д. 34/2 zdphiolent.ru
+7 (3652) 27-60-57 info@zdphiolent.ru

Фирма Сэлма Электромашиностроительный завод, АО стр. 33

295000, Республика Крым, Симферополь,
ул. Генерала Васильева, д.32А, zavodselma.ru
+7 (3652) 48-18-62 mail@selma.npfets.ru

Флот Проект КБ, ООО стр. 125

414040, Астрахань,
ул. Фиолетова, д. 1-3 flotproject.ru
+7 (8512) 48-16-78 info@flotproject.ru

Форсс Марин, ГК стр. 125

195027, Санкт-Петербург,
ул. Магнитогорская, д. 51Е, офис 209 forss.ru
+7 (812) 605-00-78 info@forss-marine.ru

Фортуна Судостроительная верфь, ООО стр. 30

353340, Сочи,
ул. Гастелло, д. 40Б fortunayachts.ru
+7 (938) 876-49-09 info@fortunayachts.ru

Х

Хабаровская ремонтно-эксплуатационная база флота, АО стр. 30

680007, Хабаровск,
ул. Оборонная, д. 1 hreb.amurship.ru
+7 (4212) 58-37-01 hreb@amurship.ru

Хабаровский судостроительный завод, АО стр. 30

680003, Хабаровск,
ул. Суворова, д. 1 aohsz.com
+7 (4212) 45-85-35 aohsz@aohsz.ru

ХИМЭКС Лимитед, АО стр. 119

195030, Санкт-Петербург,
ул. Коммуны, д. 67АМ chimexltd.com
+7 (812) 347-78-47 epoxy@chimex.sp.ru

Хотча Морское проектирование, ООО стр. 125

125252, Москва,
Чапаевский пер., д. 14 hotchya.ru
+7 (8634) 34-17-55 info@hotchya.ru

ХС Машиностроение НПО, ООО стр. 64, 67

347927, Таганрог,
Поляковское шоссе, д. 19/1 hotchya.ru
+7 (8634) 34-17-55 info@hotchya.ru

Ц

Центр пропульсивных систем АО «ЦС «Звездочка» стр. 57

164509, Архангельская обл., Северодвинск,
проезд Машиностроителей, д. 12 propulsion.center
+7 (8184) 54-97-17 propeller@star.ru

Центр технологии судостроения и судоремонта, АО стр. 33, 109, 125

198095, Санкт-Петербург,
ул. Промышленная, д. 7 stsc.spb.ru
+7 (812) 786-19-10 info@stsc.spb.ru

Циклон, ООО стр. 38, 39, 91

195797, Санкт-Петербург,
Полюстровский пр., д. 28Л ciclon.ru
+7(812) 748-21-10 ciclonspb@yandex.ru

Цимлянский судомеханический завод, ООО стр. 30, 116

347320, Ростовская обл., Цимлянск,
ул. Заводская, д. 21А csmz.ru
+7 (86391) 5-00-41 info@csmz.ru

ЦКБ арматуростроения НПФ, АО стр. 47, 126

195027, Санкт-Петербург,
пр. Шаумяна, д. 4/1А ckba.ru
+7 (812) 611-10-00 info@ckba.ru

ЦКБ машиностроения, АО стр. 47, 67

190020, Санкт-Петербург,
наб. Обводного канала, д. 138, корп.1Б ckbm.ru
+7 (812) 676-63-00 postbox@ckbm.ru

ЦКБ по судам на подводных крыльях им. Р.Е. Алексеева, АО

стр. 30, 126

603003, Нижний Новгород,
ул. Свободы, д. 51 ckbbspk.ru
+7 (831) 229-14-90 alekseev@ckbspk.ru

ЦНИИ Морского флота, АО

стр. 126

191015, Санкт-Петербург,
ул. Кавалергардская, д. 6А cniimf.ru
+7 (812) 271-12-83 cniimf@cniimf.ru

ЦНИИ Судового машиностроения, ЗАО

стр. 47, 57, 68, 84, 126

192029, Санкт-Петербург,
ул. Дудко, д. 3 sudmash.ru
+7 (812) 640-10-51 sudmash@sudmash.ru

ЦНИИ Судовой электротехники и технологии, филиал Крыловский ГНЦ, ФГУП

стр. 95, 99, 109, 126

196128, Санкт-Петербург,
ул. Благодатная, д. 6 krylov-center.ru
+7 (812) 748-52-02 krylov@kscsr.ru

ЦЭЭВТ, АО

стр. 67

603053, Нижний Новгород,
пр. Бусыгина, д. 1А ceevt.ru
+7 (831) 233-00-95 info@ceevt.ru

Ч

Чебоксарский электроаппаратный завод, АО

стр. 96

428020, Чувашская Республика, Чебоксары,
пр. И. Яковлева, д. 5 cheaz.r
+7(8352) 39-57-91 cheaz@cheaz.ru

Череповецкий завод сварочных материалов, ООО

стр. 116

162610, Череповец,
ул. 50-летия Октября, д. 1/33 чспз.рф
+7 (8202) 53-88-05 slkapyrina@gmail.com

Череповецкий судостроительный завод, ООО

стр. 31

162611, Череповец,
ул. Белинского, д. 26 chsz.su
+7 (88202) 44-64-04 mail@chsz.s

Чистопольский судостроительно- судоремонтный завод, ООО

стр. 116

422983, Республика Татарстан, Чистополь,
ул. Пионерская, д. 1 sudoremzavod.ru
+7 (84342) 5-20-86 mail@sudoremzavod.ru

Чкаловская судоверфь, АО

стр. 31

606541, Нижегородская обл., Чкаловск,
ул. Мира, д. 17 chsverf.ru
+7 (83160) 4-23-38 public@chsverf.ru

Ш

Штандарт, ООО

стр. 64

141400, Московская обл., Химки,
ул. Спортивная, д. 34А standarte.ru
+7 (495) 572-83-76 info@standarte.ru

Э

Эволюшн Моторс, ООО

стр. 31

140030, Московская обл., п. Малаховка,
Егорьевское шоссе, д. 15Б evolmotors.ru
+7 (926) 466-51-18 evolution.motors@mail.ru

ЭКМ Холдинг, ООО

стр. 33, 60, 91

450071, Уфа
ул. Рязанская, д. 10 ek-m.ru
+7 (347) 264-84-04 zakaz@ek-m.com

ЭКОС, ООО

стр. 68

195220, Санкт-Петербург,
Гражданский пр., д. 22, офис 406 ekos.su
+7 (921) 962-95-57 ekosunits@mail.ru

ЭкоСервис-Нефтегаз, ООО

стр. 31

140153, Московская обл., п. Спартак,
стр. 48 ecooilgas.ru
+7 (495) 146-88-99 info@ecooilgas.ru

Экспериментальная судоверфь, ЗАО

стр. 31, 64, 84

625015, Тюмень,
ул. Дачная, д. 2А s-verf.ru
+7 (3452) 29-03-10 mail@s-verf.ru

Экспокабель, ОАО

стр. 60

142103, Московская обл., Подольск,
ул. Бронницкая, д. 15 expocable.ru
+7 (495) 505-66-90 sbt@expocable.ru

Электроагрегат, ОАО

стр. 99

305022, Курск,
ул. 2-я Агрегатная, д. 5А electroagregat.com
+7 (4712) 26-05-50 general@kursknet.ru

Электрод-Бор, ООО

стр. 116

606442, Нижегородская обл., Бор,
ул. Луначарского, д. 128, корп. 1 electrod-bor.ru
+7 (83159) 9-50-96 com@electrod-bor.ru

Электродвижение судов НПЦ, АО

стр. 96, 126

197341, Санкт-Петербург,
Фермское шоссе, д.12Е, пом. 178Н eds-marine.ru
+7 (812) 308-98-49 info@eds-marine.ru

Электрокабель Кольчугинский завод, АО

стр. 60

601785, Владимирская обл., Кольчугино,
ул. К. Маркса, д. 3 elcable.ru
+7 (49245) 9-53-33 ekz@elcable.ru

Электромоноблок Завод, ООО

стр. 96

188323, Ленинградская обл., Коммунар,
промзона №3, стр. 1 systeme.ru
+7 (812) 305-28-11 ru.ccc@se.com

Электроприбор Концерн ЦНИИ, АО

стр. 77, 109, 126

197046, Санкт-Петербург,
ул. М. Посадская, д. 30 elektropribor.spb.ru
+7 (812) 499 83-01 marketing@eprib.ru

ЭлектроРадиоАвтоматика, АО стр. 38, 60, 91, 96, 109

190031, Санкт-Петербург,
пер. Гривцова, д. 1/64 eraspb.ru
+7 (812) 571-39-19 era@eraspb.ru

Электросварка, АО стр. 34

236034, Калининград,
ул. Дзержинского, д. 136А ao-esva.com
+7 (4012) 63-23-32 mailbox@ao-esva.com

Электротяжмаш-Привод, АО стр. 50, 99

618911, Пермский край, Лысьва,
ул. Пожарского, д. 8 privod-lysva.ru
+7 (34249) 9-15-67 info@privod-lysva.ru

Электрофизика, ООО стр. 99

196641, Санкт-Петербург, п. Металлострой
дорога на Металлострой, д. 3 корп. 2 electrofizika.ru
+7 (812) 334-22-57 info@electrofizika.spb.ru

Элемент ПО, ООО стр. 38, 109

192289, Санкт-Петербург,
Грузовой проезд, д. 1 po-element.ru
+7 (812) 441-29-90 info@po-element.ru

Элпроком, ООО стр. 96

603074, Нижний Новгород,
ул. Маршала Воронова, д. 1А elprocom.ru
+7 (831) 275-37-74 elprocom@mail.ru

Эмлак, ЗАО стр. 119

192177, Санкт-Петербург,
ул. Караваевская, д. 57 emlak.ru
+7 (812) 786-05-20 sale@emlak.ru

Эмперимум, ООО стр. 31

192177, Санкт-Петербург,
ул. Караваевская, д. 57А emperium.ru
+7 (812) 602-11-25 info@emperium.ru

Эна, АО стр. 47

141101, Московская обл., Щёлково,
ул. Заводская, д. 14 ena.ru
+7 (495) 221-56-10 sale@ena.ru

Энергия, АО стр. 109

399775, Елец,
п. Электрик, д. 1 jsc-energiya.com
+7 (47467) 2-01-67 marketing@ao-energiya.ru

Энергорешение, ООО стр. 109

192076, Санкт-Петербург,
Рыбацкий пр., д. 10А tbalt.ru
+7 (812) 332-52-36 info@tbalt.ru

Энерпром Механический завод, ООО стр. 34

199178, Санкт-Петербург,
Малый пр. В.О., д. 55 energprom-spb.com
+7 (812) 380-21-99 info@energprom-spb.com

ЭНТ-Технология НПО, ООО стр. 68

199106, Санкт-Петербург,
24-линия ВО, д. 3-7Ж, офис 1 proent.ru
+7 (812) 718-24-92 info@proent.ru

Эпотос ГК стр. 87

127566, Москва,
Алтуфьевское шоссе, д. 44 epotos.ru
+7 (495) 916-61-16 info@epotos.ru

ЭРА Владивостокское предприятие, АО стр. 38, 60, 64, 96, 109

690005, Владивосток,
ул. Пионерская, д. 1 eravlad.ru
+7 (423) 246-78-49 mail@eravlad.ru

Эра Зеленодольское предприятие, АО стр. 38, 96

422540, Республика Татарстан, Зеленодольск,
ул. Столичная, д. 30 zpera.ru
7 (84371) 3-39-22 era@zpera.ru

Эра Светловское предприятие, АО стр. 38, 91

238340, Калининградская обл., Светлый,
ул. Лизы Чайкиной, д. 1 erasvetly.ru
+7 (40152) 31-36-53 office@erasvetly.ru

ЭРСО Холдинг стр. 99

107023, Москва,
ул. Электrozаводская, д. 21 erso.group
+7 (804) 700-70-11 info@erso.group

ЭФЭР Инженерный центр пожарной робототехники, ООО стр. 87

185031, Петрозаводск,
ул. Заводская, д. 4 firerobots.ru
+7 (8142) 77-49-23 marketing@efer.pro

Ю

Югдизельмаш, ООО стр. 67, 109

353900, Новороссийск,
ул. Новороссийской республики, д. 52 ugdizelmash.ru
+7 (8617) 65-01-60 ugdizelmash@gmail.com

Юматекс, АО стр. 119

109316, Москва,
пр. Волгоградский, д. 42, корп. 13 umatex.com
+7 (495) 777-01-23 info@umatex.ru

Я

ЯМЯ-Инжиниринг, ООО стр. 64, 72, 109

197342, Санкт-Петербург,
ул. Старобельская, д. 4А, пом. 4Н jama.ru
+7 (812) 335-40-07 jama@jama.ru

Яantar Прибалтийский судостроительный завод, АО стр. 31, 47, 57, 72, 84, 88

236005, Калининград,
пл. Гуськова, д. 1 shipyard-yantar.ru
+7 (4012) 61-30-83 office@shipyard-yantar.ru

АЛФАВИТНЫЙ УКАЗАТЕЛЬ

Ярославский радиозавод, ПАО

стр. 39, 89

150010, Ярославль,
ул. Марголина, д. 13 yarz.ru
+7 (4852) 42-66-56 yarz@yarz.ru

Ярославский судостроительный завод, ПАО

стр. 31, 57, 116, 126

150006, Ярославль,
ул. Корабельная, д. 1 yarshipyard.com
+7 (4852) 28-88-88 info@yarshipyard.com

Ярославский электромашиностроительный завод, ОАО

стр. 99, 116

150040, Ярославль,
пр. Октября, д. 74 eldin.ru
+7 (4852) 78-00-00 info@eldin.ru

СУДОСТРОЕНИЕ. ПРОИЗВОДСТВО В РОССИИ.

2023

В апреле 2023 года компания ООО «Морской Петербург» выпустит **СПРАВОЧНИК «СУДОСТРОЕНИЕ. ПРОИЗВОДСТВО В РОССИИ»**, объединяющий информацию об основных действующих судостроительных и судоремонтных предприятиях, производителях судового комплектующего оборудования и материалов, научно-исследовательских и проектных организациях, а также отраслевые статданные и прогнозы.

Содержание Справочника формируется на основе открытых источников информации: с корпоративных сайтов или предоставленная компаниями-участниками непосредственно.

Информация о компании, размещенная на страницах справочника, представит Ваш бизнес широкой аудитории потребителей оборудования и услуг в России и за рубежом, что поможет установлению перспективных контактов и поиску партнеров.

Для размещения рекламы или бесплатной информации необходимо заполнить анкету.

Выходные данные справочника:

тираж – 999 экз.; язык – русский; формат – 165 x 240 мм; выход - апрель 2023 года (к X Международной конференции «Российское судостроение»).

СОДЕРЖАНИЕ СПРАВОЧНИКА:**СУДОСТРОЕНИЕ РОССИИ В 2022 ГОДУ.**

Статистика

Карта «Судостроение России»

СУДОСТРОЕНИЕ И СУДОРЕМОНТ

Судостроительные и судоремонтные предприятия

Оборудование для строительства судов, автоматизация технологических процессов

СУДОВОЕ КОМПЛЕКТУЮЩЕЕ ОБОРУДОВАНИЕ

Аварийно-спасательное оборудование

Гидравлические системы, насосы, трубопроводная арматура

Двигатели и агрегаты на их основе, реакторы, топливная аппаратура, турбокомпрессоры

Движители, ВРК, средства управления движением, рулевые машины, валопроводы

Кабельно-проводниковая продукция

Климатические системы, холодильное оборудование

Компрессоры

Котлоагрегаты, парогенераторы, теплообменное оборудование, охладители

Оборудование водоподготовки и водоочистки

Оборудование и мебель жилых и служебных помещений

Оборудование навигации и судовождения, гидроакустика, метеорология, гидрография

Освещение, сигнальное оборудование

Палубное оборудование, якорные, швартовные и грузоподъемные устройства

Промышленное и рыбоперерабатывающее оборудование

Противопожарное оборудование и системы

Редукторы и мультипликаторы

Системы и средства связи

Электроника, средства автоматизации, управления, контроля, электрораспределительные устройства

Электрооборудование

Электроустановочные изделия, дельные вещи, такелаж и прочая продукция

СУДОСТРОИТЕЛЬНЫЕ МАТЕРИАЛЫ

Конструкционные, сварочные материалы, литейное производство, поковки, гальваника

Лакокрасочные, отделочные, теплоизоляционные материалы

НАУЧНЫЕ ИССЛЕДОВАНИЯ, ПРОЕКТИРОВАНИЕ И КОНСТРУКТОРСКИЕ РАЗРАБОТКИ

Научные и проектные организации, конструкторские бюро

КЛАССИФИКАЦИОННЫЕ ОБЩЕСТВА**ЭЛЕКТРОННЫЕ ТОРГОВЫЕ ПЛОЩАДКИ****АЛФАВИТНЫЙ УКАЗАТЕЛЬ**

СУДОСТРОЕНИЕ. ПРОИЗВОДСТВО В РОССИИ.

2023

Размещение рекламы в справочнике:

The diagram illustrates four advertisement placement options:

- 1/1 (Left Page):** A full-page advertisement on the left side of a spread. Price: 40 000 руб.
- 1/1 (Right Page):** A full-page advertisement on the right side of a spread, including a vertical "ПРУЖИНА" (Spring) section and a "поле информации" (Information field). Price: 40 000 руб.
- 1/2:** A half-page advertisement. Overall size: 145x112.5 мм. Price: 25 000 руб.
- 1/4:** A quarter-page advertisement. Overall size: 145x52 мм. Price: 15 000 руб.

ЖЕЛТЫЕ СТРАНИЦЫ (алфавитный перечень компаний).

СТОИМОСТЬ РАЗМЕЩЕНИЯ РЕКЛАМЫ В СПРАВОЧНИКЕ:

Рекламная площадь	Размер, в мм	Стоимость в рублях
1-я страница обложки	175 x 250	100 000
4-я страница обложки	175 x 250	75 000
2-я страница обложки	175 x 250	75 000
3-я страница обложки	175 x 250	50 000
Разворот (2 внутренние цветные страницы, левая и правая)	340 x 250	70 000
Сторона листа с вырубкой для верхнего разделителя	175 x 250	85 000
1/1 цветной страницы	175 x 250	40 000
1/2 цветной страницы	145 x 112.5	25 000
1/4 цветной страницы	145 x 52	15 000

При размещении рекламных материалов Вы получите бесплатно 5 справочников